

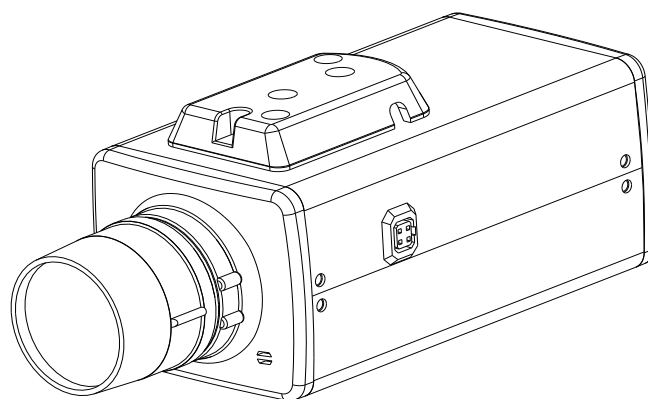

**2.0-мегапиксельная IP-камера  
с аппаратным режимом «день/ночь»**

# **STC-IPM3086A/1**



Благодарим вас за то, что вы выбрали наш продукт. Перед эксплуатацией устройства рекомендуется внимательно ознакомиться с инструкциями и сохранить данное руководство для дальнейшего использования.

## Правила техники безопасности

- ⚠ 1. Перед установкой устройства внимательно ознакомьтесь с данным руководством.**

В целях обеспечения корректной установки и эксплуатации устройства рекомендуется сначала ознакомиться с данным руководством.
- ⚠ 2. Не производите монтаж камеры на потолке, который не рассчитан на ее вес.**

Падение устройства может привести к его повреждению.
- ⚠ 3. Не устанавливайте камеру вблизи электрических или магнитных полей.**

Не устанавливайте камеру рядом с телевизором, радиопередатчиком, магнитом, электродвигателем, трансформатором, аудиодинамиками, так как магнитные поля, создаваемые перечисленными выше устройствами, могут вызывать искажение видеоизображения.
- ⚠ 4. Не устанавливайте и не используйте камеру там, где она может подвергаться воздействию воды, масла или газа.**

Вода, масло или газ могут стать причиной неисправности в работе, поражения электрическим током или пожара. Не используйте устройство рядом с водой, например, ванной, раковиной, емкостью для стирки белья, во влажном подвале, рядом с бассейном, в незащищенном месте на улице или других местах с повышенной влажностью.
- ⚠ 5. Не устанавливайте камеру против солнца.**

Прямой солнечный свет или яркие лучи могут вызвать неустранимое повреждение чувствительного элемента и внутренней цепи устройства.
- ⚠ 6. Защита шнура питания.**

Прикосновение к влажному шнуру питания или прикосновение к шнуру питания мокрыми руками может привести к поражению электрическим током. Шнуры питания должны располагаться таким образом, чтобы на них не наступали, и они не были придавлены предметами, установленными на них или напротив них. Особое внимание следует уделить шнурам и вилкам, розеткам и точке выхода шнура из устройства.
- ⚠ 7. Дополнительные приспособления.**

Не используйте приспособления, если они не рекомендованы изготовителем данного продукта, так как их использование может быть опасным.
- ⚠ 8. Попадание посторонних предметов или жидкости внутрь устройства.**

Никогда не проталкивайте какие-либо предметы внутрь устройства через вентиляционные отверстия, так как возможно их прикосновение к находящимся под высоким напряжением узлам или короткое замыкание деталей, в результате которого возможен пожар или поражение электрическим током. Никогда не проливайте какую-либо жидкость на устройство.
- ⚠ 9. Не используйте камеру, если температура, влажность или источник питания не соответствуют спецификации.**

Используйте камеру в подходящих условиях, при температуре в диапазоне от -10°C до +50°C и влажности ниже 90%. Используйте источник питания, указанный в руководстве.

**⚠ 10. Чистка.**

Перед чисткой выключите устройство и отключите от розетки. Не используйте для чистки жидкие или аэрозольные чистящие средства. Используйте влажную ткань.

**⚠ 11. Не разбирайте камеру и не устанавливайте внутри корпуса дополнительные детали.**

Разборка или установка дополнительных деталей может привести к неисправности или пожару.

**⚠ 12. Прекратите эксплуатацию, если устройство дымится или перегрелось.**

**⚠ 13. Техническое обслуживание.**

Не пытайтесь производить ремонт устройства самостоятельно, так как при открытии и снятии крышки возникает опасность контакта с высоким напряжением и другие опасности. Любые ремонтные работы должны производиться квалифицированным специалистом.

**⚠ 14. Сохраняйте инструкции.**

ИНСТРУКЦИИ ПО ТЕХНИКЕ БЕЗОПАСНОСТИ И ЭКСПЛУАТАЦИИ СЛЕДУЕТ СОХРАНЯТЬ ДЛЯ ДАЛЬНЕЙШЕГО ИСПОЛЬЗОВАНИЯ.

**ПРИМЕЧАНИЕ:**

Содержащаяся в данном руководстве информация действительна на момент публикации. Изготовитель сохраняет за собой право вносить изменения и проводить модернизацию своей продукции. По этой причине все технические характеристики могут изменяться без уведомления.

# Содержание

---

<b>1. КАМЕРА</b> .....	<b>1</b>
1.1 ФУНКЦИОНАЛЬНЫЕ ВОЗМОЖНОСТИ .....	1
1.2 КОМПЛЕКТ ПОСТАВКИ.....	1
1.3 ТЕХНИЧЕСКИЕ ТРЕБОВАНИЯ К СИСТЕМЕ.....	1
1.4 ТЕХНИЧЕСКИЕ ХАРАКТЕРИСТИКИ .....	2
1.5 ГАБАРИТЫ.....	3
1.6 ОПИСАНИЕ КОМПОНЕНТОВ КАМЕРЫ.....	4
1.7 УСТАНОВКА.....	6
<b>2. КАМЕРА</b> .....	<b>8</b>
<b>2.1 РЕГИСТРАЦИЯ</b> .....	<b>8</b>
<b>2.2 ВИД ИНТЕРФЕЙСА</b> .....	<b>9</b>
1. <i>Просмотр текущего видео</i> .....	10
2. <i>Видео</i> .....	11
3. <i>Изображение</i> .....	13
4. <i>Аудио</i> .....	14
5. <i>Дата и время</i> .....	15
6. <i>Сеть</i> .....	16
7. <i>Тревога</i> .....	18
8. <i>Память</i> .....	19
9. <i>Служебные функции</i> .....	20
10. <i>PTZ/OSD</i> .....	21

# **1. КАМЕРА**

## **1.1 Функциональные возможности**

- 1/2.8" Сенсор Sony Exmor™ CMOS (КМОП-матрица), 2.0 Мпикс, прогрессивная развертка;
- Разрешение: 1920(H)x1080(V) (1080P); Формат сжатия: H.264, MPEG4, M-JPEG
- Минимальная освещенность – Цветной режим: 0,1 лк, F1.3, Ч/Б: 0,01 лк, F1.3, Режим Sense Up (функция накопления заряда): 0,001 лк, F1.3
- Режим Sense Up (функция накопления заряда)
- Обнаружение движения, Тревожный сигнал
- Двухнаправленное аудио, Поддержка Multicast
- Поддержка карты Micro SD/SDHC
- Поддержка питания 12В постоянного тока / PoE (802.3af)
- Соответствие спецификациям ONVIF

## **1.2 Комплект поставки**

- CD \*1
- Аудио и видеокабель (сигнал YPbPr) \*1
- Руководство пользователя
- Вспомогательное оборудование
  - CS-адаптер
  - Шестигранный ключ
  - Разъем объектива

## **1.3 Технические требования к системе**

Для просмотра текущего видео через браузер Internet Explorer --

Разрешение	1280x720	1280x1024	1920x1080
Рекомендуемая скорость передачи	2000~4000 Кбит/с	2000~6000 Кбит/с	4000~8000 Кбит/с
Формат сжатия	H.264, MPEG4, M-JPEG	H.264, MPEG4, M-JPEG	H.264, MPEG4, M-JPEG
Частота кадров	До 30 к/с	До 30 к/с	До 30 к/с
ЦП (Рекомендуемый)	Intel Core i3 или более поздней версии	Intel Core i3 или более поздней версии	Intel Core i5 или более поздней версии
Оперативная память	2 ГБ	2 ГБ	4 ГБ
Браузер Internet Explorer	8.0 или более поздней версии	8.0 или более поздней версии	8.0 или более поздней версии
Операционная система	WinXP или более поздней версии	WinXP или более поздней версии	WinXP или более поздней версии

- Microsoft Internet Explorer 8,0 или более поздней версии (поддерживается только браузер IE 32 бита).
- Формат сжатия кодера IP-камеры H.264/High-profile (Высокий профиль).
- При просмотре текущего видео через браузер Internet Explorer IP-камера использует протокол RTSP (поточный протокол реального времени) для декодирования в реальном времени; максимальная скорость передачи 10000 Кбит/с.

## 1.4 Технические характеристики

<b>ВИДЕО</b>	Чувствительный элемент	1/2.8" Sony Exmor™ 2.0 Мпикс, прогрессивная развертка, сенсор CMOS (КМОП-матрица)
	Максимальное разрешение	1920(H)x1080(V) (1080P)
	Разрешение видео	1920x1080, 1280x960, 1280x720, 720x480
	Частота кадров видео	До 30 к/с для всех профилей видео и любого разрешения
	Сжатие видео	H.264, MPEG4, M-JPEG
	Минимальная освещенность	Цветной режим: 0,1 лк, F1.3, Ч/Б: 0,01 лк (подвижный ИК фильтр), F1.3, Режим Sense Up (функция накопления заряда): 0,001 лк, F1.3
	Второй видеовыход	1.0 В, композитный, 75 Ом (BNC) или YPbPr
	Отношение сигнал/шум	Более 50 дБ (AGC (APU) выкл. (автоматическая регулировка усиления)
<b>ФУНКЦИЯ</b>	Меню	Возможна настройка через браузер
	Цифровой режим День/Ночь	Цветной / Ч/Б / Авто
	Автоматический электронный затвор	1/7,5 - 1/100000 сек.
	Ручной электронный затвор	1/7.5, 1/15, 1/30, 1/60, 1/100, 1/250, 1/500, 1/1000, 1/10000, 1/100000 сек.
	Баланс белого	Авто_расширенный / Авто_нормальный / Солн.день / Тень / Внутри помещений / Искусственное освещение / Мерцающий свет 1 / Мерцающий свет 2
	Накопление заряда	Да
	Язык	Русский / Английский / Японский / Традиционный китайский
	Настройка изображения	Яркость / Контрастность / Насыщенность / Резкость / Преобладающий цвет / Компенсация экспозиции / Автоматический баланс белого / Поворот картинки
	Обнаружение движения	Да
	Тревога при обнаружении движения	Да
	Таймер	Да
	Интерфейс устройства управления камеры	Протоколы Pelco D, Pelco P, Пользователь
<b>СЕТЬ</b>	Браузер	IE 8,0 или более поздней версии
	Ethernet	10/100M Auto Negotiation (Автоматическое определение типа сети)
	Скорость передачи	64 - 12000 Кбит/с
	Поддерживаемые сетевые протоколы	TCP, UDP, HTTP, SMTP, FTP, NTP, DNS, DHCP, ARP, UPnP, RTSP RTP Ethernet (RJ-45 Wired 10/100 Base-TX)
	Потоковое видео	H.264, MPEG4 и M-JPEG одновременная передача двух/трех потоков
	Потоковое аудио; Сжатие	Двунаправленное аудио; Компрессия аудио: G.711 (µLaw), 8/16 КГц
	Пользователи	Поддерживается одновременная работа 10 пользователей
	Безопасность	Защита паролем, идентификация, фильтрация IP-адресов, журнал регистрации пользователей
	Реакция на тревогу	Загрузка файла через FTP и по электронной почте/уведомление по электронной почте, HTTP, активация внешнего цифрового выхода, запись на карту micro SD
	Многоадресная передача	Multicast поддерживается
<b>ОБЩИЕ</b>	Разъем	YPbPr/Аудио, RJ45/PoE, разъем питания постоянного тока, BNC (композитный видеовыход), DI/DO/RS485, Micro SD, Mini USB
	Автоматическая диафрагма; разъем	DC ; D4 IRIS Jack
	Крепление объектива	CS / C резьба (с адаптером)
	Блок питания; энергопотребление	12 В постоянного тока / PoE ; 4 Вт
	Темп. работы/хранения	-10°C ~ 50°C; -20°C ~ 60°C
	Влажность при работе/хранении	Максимум 80%; 90%
	Габариты	60x50x119 мм
	Масса нетто	350 г

Изменяются без уведомления.

## 1.5 Габариты

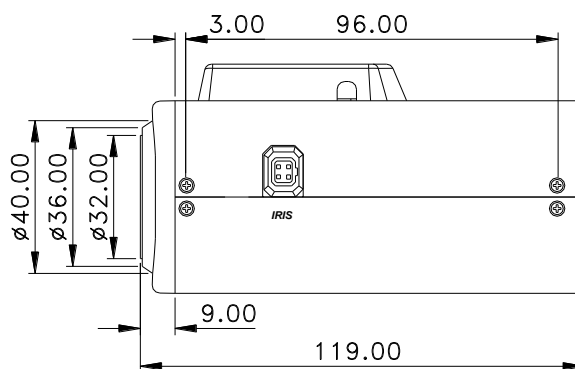
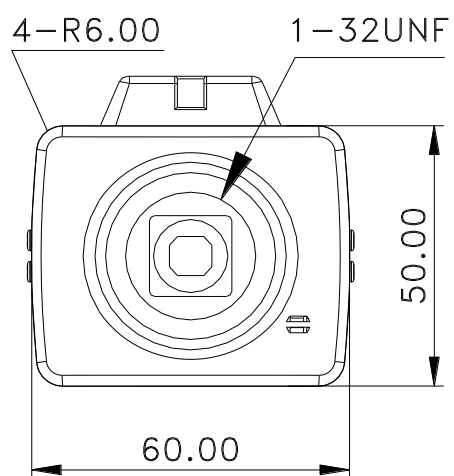

(Размеры указаны в мм)

## 1.6 Описание компонентов камеры

### 1. Вид сбоку (Автоматическая диафрагма)

Разъем для объектива с автоматической диафрагмой

- (1) CON-
- (2) CON+
- (3) DR+
- (4) DR-

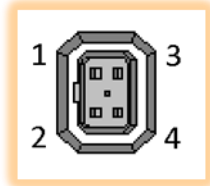

### 2. Адаптер крепления

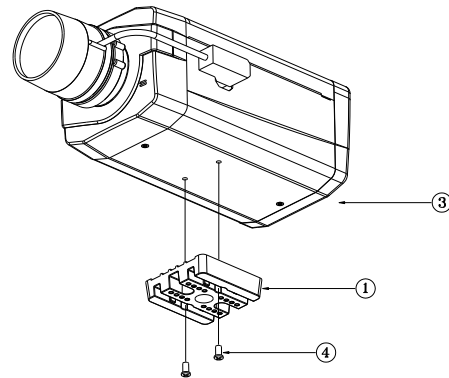
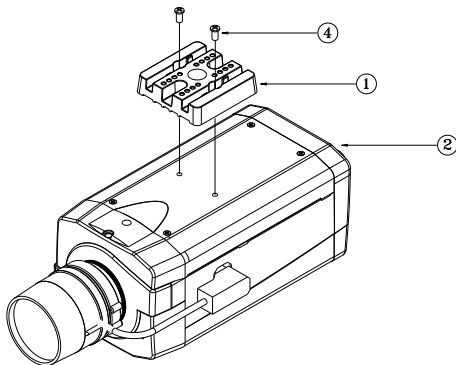

- ① Адаптер крепления
- ② Адаптер может крепиться на верх камеры (для подвешивающего монтажа)
- ③ Адаптер может крепиться к низу камеры (для установки на кронштейн)
- ④ Размеры винтов адаптера крепления: M2.6x0.45P

### 3. Вид спереди

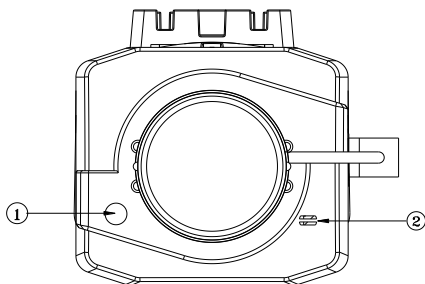

- ① Светочувствительный элемент
- ② Микрофон



## 4. Вид сзади

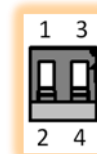
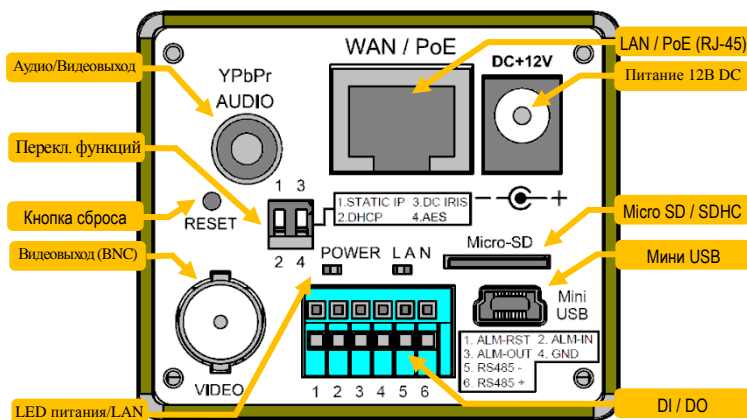

### ■ Функциональный переключатель:

- (1) **STATIC IP**: фиксированный IP-адрес
- (2) **DHCP**: динамический IP-адрес DHCP
- (3) **DC IRIS**: автоматическая диафрагма (объектив с DC-управлением)
- (4) **AES**: фиксированный объектив



### ■ LED-индикаторы питания / LAN:

- (1) **Питание**: **Зеленый** — нормальное состояние **Оранжевый** — ненормальное состояние
- (2) **LAN**: **Зеленый** — успешное подключение **Красный** — выполняется подключение **Оранжевый** — ошибка

### ■ Тревожный вход/выход (DI / DO):

- (1) **ALM-RST (Сброс тревоги)**: принудительное отключение сигнала тревоги.
- (2) **ALM-IN (Тревожный вход)**: в случае активации включается сигнал тревоги. (Также можно настроить управление входом в режиме ДЕНЬ/НОЧЬ).
- (3) **ALM-OUT (Тревожный выход)**: Активируется при тревоге (уровень TTL). (Также можно настроить вывод тревоги во время активации режима ДЕНЬ/НОЧЬ).
- (4) **GND (Заземление)**
- (5) **RS-485 (-) Выход**: управляется сигналом RS-485, передаваемым по сети (ОТРИЦАТЕЛЬНЫЙ).
- (6) **RS-485 (+) Вход**: управляется сигналом RS-485, передаваемым по сети (ПОЛОЖИТЕЛЬНЫЙ).

### ■ RESET – Кнопка сброса:

Нажмите кнопку сброса с помощью небольшой отвертки, удерживайте кнопку не менее 5 секунд. Через пять секунд произойдет автоматический перезапуск камеры. После перезапуска будут восстановлены все заводские установки камеры. Заводская установка IP-адреса: 192.168.1.168. После перезагрузки восстанавливается заводская установка IP-адреса.

### ■ Питание DC 12В:

12 В постоянного тока --- 0,5 А или более.

### ■ Выход YPbPr/Аудио:

Для подключения аудио/видео кабеля. **Зеленый**: Y / **Синий**: Pb / **Красный**: Pr / **Белый**: аудио

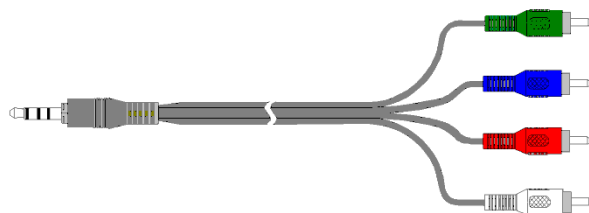

## 1.7 Установка

### 1. Блок-схема установки

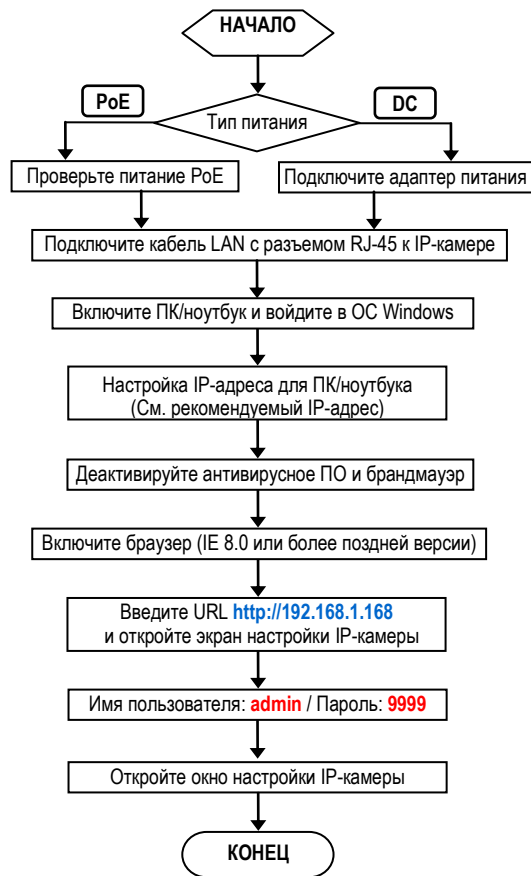

#### ■ Заводские установки IP-камеры

IP-адрес: 192.168.1.168

Имя пользователя: admin

Пароль: 9999

#### ■ Рекомендуемый IP-адрес для ПК/ноутбука

IP-адрес: 192.168.1.200

Маска подсети: 255.255.255.0

Шлюз: 192.168.1.1

## 2. Прямое подключение (Вариант 1)

- (1) Подключите адаптер питания к IP-камере.
- (2) Запустите браузер IE и откройте страницу <http://192.168.1.168>
- (3) Когда откроется окно регистрации, введите **Имя пользователя (User Name)** и **Пароль (Password)**.
- (4) Как только будет установлено соединение, откроется основная страница (окно настройки) IP-камеры.



## 3. Подключение через концентратор / концентратор PoE (Вариант 2)

- (1) Запустите браузер IE и откройте страницу <http://192.168.1.168>
- (2) Когда откроется окно регистрации, введите **Имя пользователя (User Name)** и **Пароль (Password)**.
- (3) Как только будет установлено соединение, откроется основная страница (окно настройки) IP-камеры.



## 2. КАМЕРА

### 2.1 Регистрация

1. Запустите браузер и введите <http://192.168.1.168/> в адресной строке. Затем нажмите **Ввод (Enter)**.

#### ПРИМЕЧАНИЕ:

Настоятельно рекомендуется использовать браузер Internet Explorer. Другие браузеры на момент публикации руководства НЕ поддерживались в полной мере, поэтому производитель НЕ НЕСЕТ ОТВЕТСТВЕННОСТЬ ЗА ПРИЧИНЕННЫЙ УЩЕРБ ИЛИ ЗА ПОЛОМКУ.

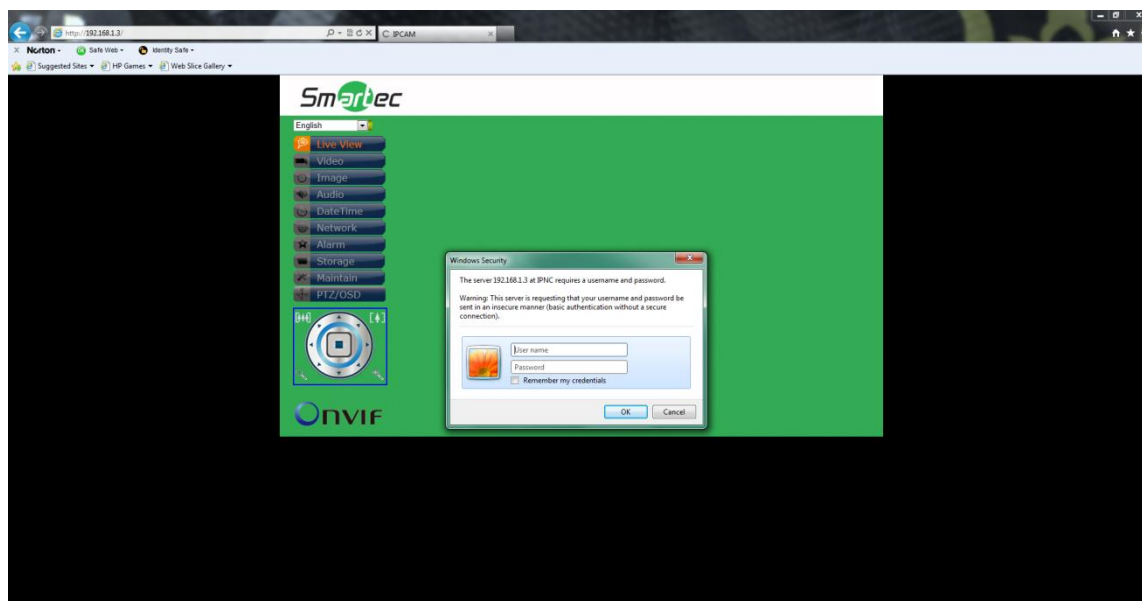

2. Введите **Имя пользователя (User Name)** и **Пароль (Password)** в открывшемся окне и нажмите **ОК**.

Заводская установка имени пользователя и пароля **admin** и **9999**. Имя пользователя и пароль требуется вводить каждый раз при запуске приложения или повторном подключении.

## 2.2 Вид интерфейса



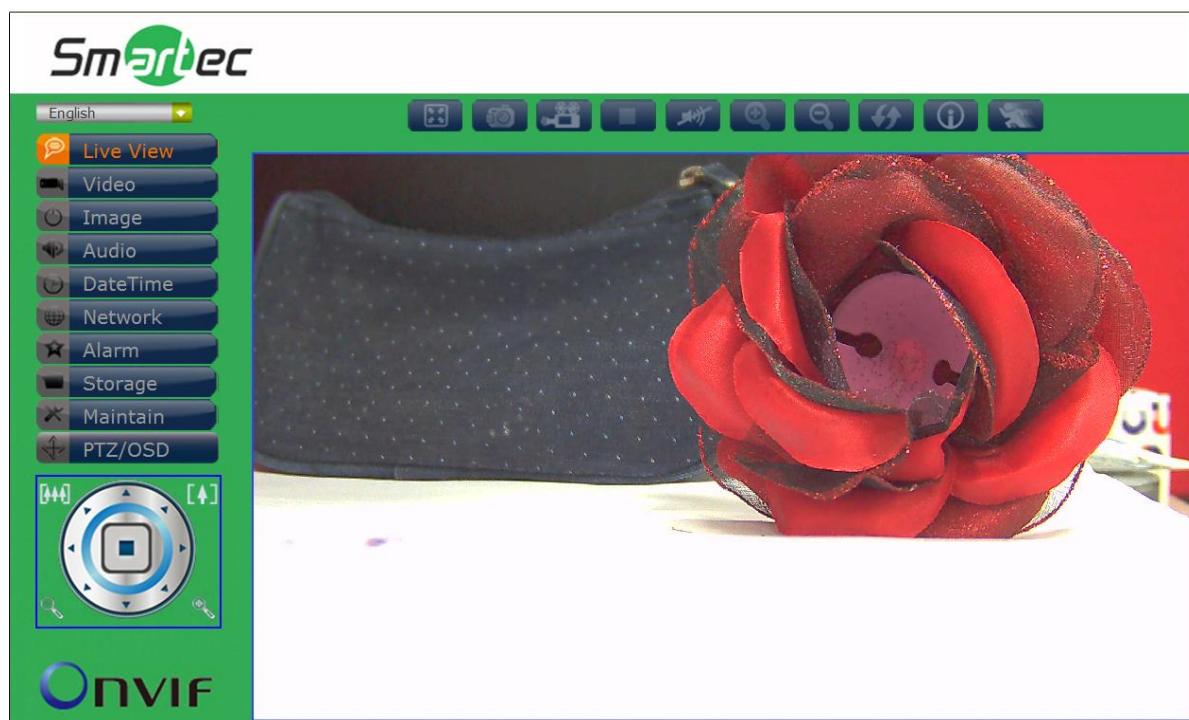





После входа в систему открывается представленный ниже экран:



На экране слева расположено несколько функциональных клавиш. Их значение приводится в предлагаемой таблице. Все функциональные клавиши с подробным описанием соответствующих функций представлены в последующих разделах руководства. После завершения настройки нажмите **Подтвердить (Submit)**, чтобы сохранить изменения.

### Примечание :

Установки функциональных клавиш могут изменяться в зависимости от модели.

 <b>Live View</b>	Просмотр текущего видео
 <b>Video</b>	Видео
 <b>Image</b>	Изображение
 <b>Audio</b>	Аудио
 <b>DateTime</b>	Дата и время
 <b>Network</b>	Сеть
 <b>Alarm</b>	Тревога
 <b>Storage</b>	Память
 <b>Maintain</b>	Служебные функции
 <b>PTZ/OSD</b>	PTZ/OSD



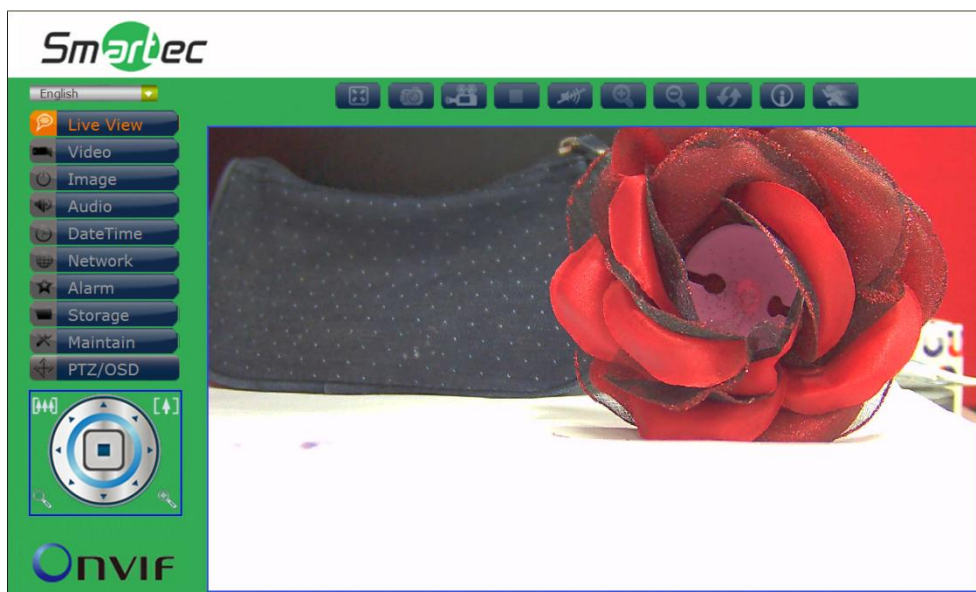

## 1. Просмотр текущего видео

Главная страница. Просмотр видео, транслируемого с камеры.



	<p><b>Язык:</b>          English (Английский) / 日本語 (Японский) / 繁体中文 (Традиционный китайский) / 简体中文 (Упрощенный китайский) / Россия / Magyar (Венгерский) / Deutsch (Немецкий) / فارسی (Персидский) / España (Испанский) / Polska (Польский) / Nederlands (Голландский) / Portuguese (Португальский) / Français (Французский)</p> <p>(Языковые опции зависят от региона)</p>		
	Во весь экран		Увеличение
	Моментальный снимок		Уменьшение
	Запись / Сохранение		Восстановление
	Остановка записи		Информация
 	Аудио выкл. Аудио вкл.		Обнаружение движения

**Управление PTZ-камерой** (Применяется только к моделям с функцией PTZ):

	Стоп (кнопка по центру) / Кнопки в 8 направлениях (внешние кнопки)		
	Уменьшение		Увеличение
	Широкий		Теле

## 2. Видео

Изменение настроек IP-видео, типа потока и локального просмотра.

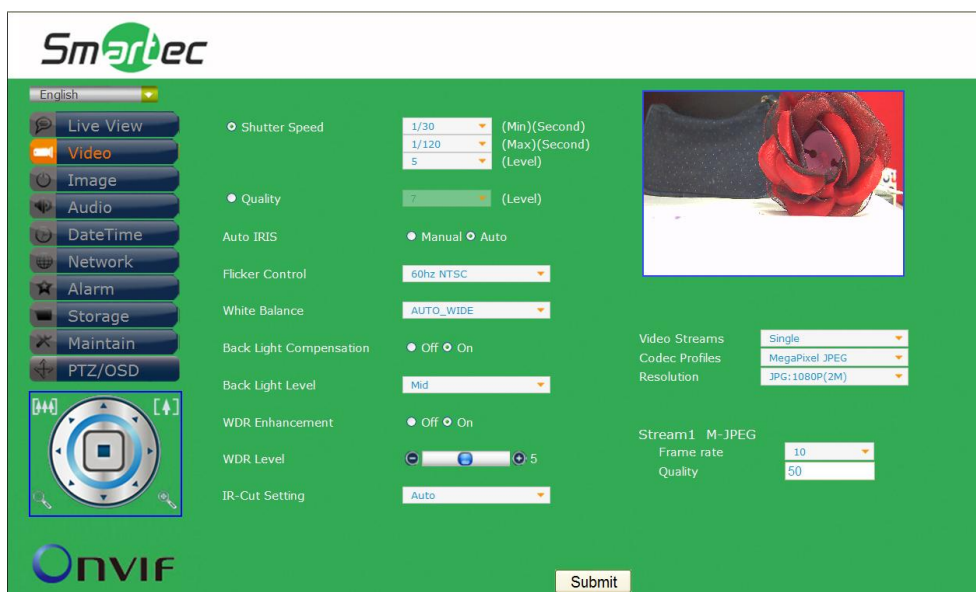

### Затвор / Качество / Диафрагма

Скорость затвора (Мин) (Сек) (Shutter Speed (Min)(Second))	1/2, 1/4, 1/8, 1/15, 1/25(PAL), 1/30(NTSC), 1/50(PAL), 1/60(NTSC), 1/100(PAL), 1/120(NTSC), 1/250, 1/500, 1/750, 1/1,000, 1/1,500, 1/2,000, 1/10,000, 1/100,000 сек.
Скорость затвора (Макс) (Сек) (Shutter Speed (Max)(Second))	1/30, 1/60, 1/120, 1/250, 1/500, 1/750, 1/1000, 1/1500, 1/2000, 1/10000, 1/100000
Скорость затвора (Уровень) (Shutter Speed (Level))	0~7
Качество (Уровень) (Quality (Level))	0~7
Режим Auto IRIS	Ручной (Manual) / Авто (Auto)

### Коррекция мерцания / Баланс белого / Компенсация встречной засветки

Коррекция мерцания (Flicker Control)	60Гц NTSC / 50Гц PAL
Баланс белого (White Balance)	Авто_расширенный (AUTO_WIDE) / Авто_нормальный (AUTO_NORMAL) / Солн.день (SUNNY) / Тень (SHADOW) / Внутри помещений (INDOOR) / Искусственное освещение (LAMP) / Мерцающий свет 1 (FL1) / Мерцающий свет 2 (FL2)
Компенсация встречной засветки (Back Light Compensation)	Выкл. (Off) / Вкл. (On)
Уровень встречной засветки (Back Light Level)	Мин. (Min) / Средн. (Mid) / Макс. (Max)

### Широкий динамический диапазон / ИК-фильтр

Усиление широкого динамического диапазона (WDR Enhancement)	Выкл. (Off) / Вкл. (On)
Уровень широкого динамического диапазона (WDR Level)	0~7
Настройка ИК-фильтра (IR-Cut Setting)	Авто (Auto) / ЧБ (BW) / Цветной (Color) / Внешний (External)

**Тип потока**

<b>Видеопотоки (Video Streams)</b>	Один (Single) / Два (Dual) / Три (Tri-stream)
<b>Типы кодеков (Codec Profiles)</b>	H.264 / MPEG4 / MegaPixel JPEG
<b>Разрешение (Resolution)</b>	H.264: 720P(1M), H.264: D1, H.264: SXGA(1.3M), H.264:1080P(2M), H.264: 3M

**Поток1 M-JPEG**

<b>Частота кадров (Frame rate)</b>	1 / 3 / 5 / 10 / 15 / 20 / 25 / 30 к/с
<b>Качество (Quality)</b>	25 / 50 / 75

(ПРИМЕЧАНИЕ: Типы установок могут изменяться в зависимости от модели)



### 3. Изображение

Изменение установок изображения, экранного меню и расширенных установок изображения.

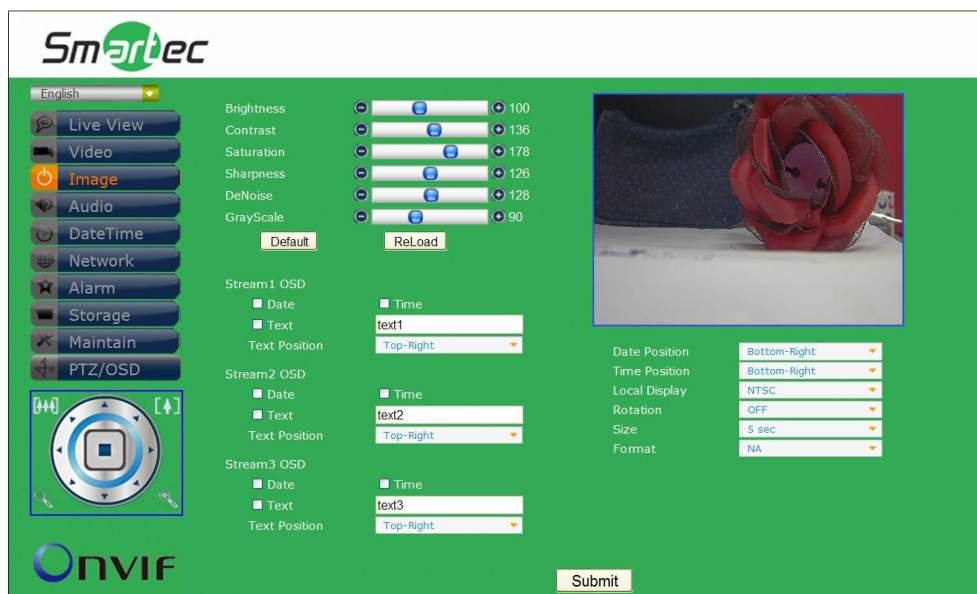

#### Изображение

Яркость (Brightness)	0 ~ 255 (Заводская установка 128)
Контрастность (Contrast)	0 ~ 255 (Заводская установка 128)
Насыщенность (Saturation)	0 ~ 255 (Заводская установка 128)
Резкость (Sharpness)	0 ~ 255 (Заводская установка 128)
Шумоподавление (DeNoise)	0 ~ 255 (Заводская установка 128)
Коррекция экспозиции (EV Compensation)	0 ~ 255 (Заводская установка 128)
Шкала полутонов (GrayScale)	0 ~ 255 (Заводская установка 128)
Заводские установки (Default)	Восстановление значений заводской установки
Перезагрузка (ReLoad)	Загрузка предыдущих значений

#### Экранное меню для Потока 1 / Потока 2 / Потока 3

Режим (Mode)	Дата (Date) / Время (Time) / Текст (Text)
Положение текста (Text Position)	Вверху слева (Top-Left) / Вверху справа (Top-Right)

#### Локальный просмотр

Положение даты (Date Position)	Внизу справа (Bottom-Right) / Внизу слева (Bottom-Left)
Положение времени (Time Position)	Внизу справа (Bottom-Right) / Внизу слева (Bottom-Left)
Локальный просмотр (Local Display)	ВЫКЛ. (OFF) / NTSC / PAL / HD720P
Вращение (Rotation)	ВЫКЛ. (OFF) / ГОРИЗОНТАЛЬНО (HORIZONTAL) / ВЕРТИКАЛЬНО (VERTICAL) / В ОБЕ СТОРОНЫ (BOTH)
Размер (Size)	5 сек / 10 сек
Формат (Format)	H.264 (1280 x 720)

## 4. Аудио

Изменение установок аудио.

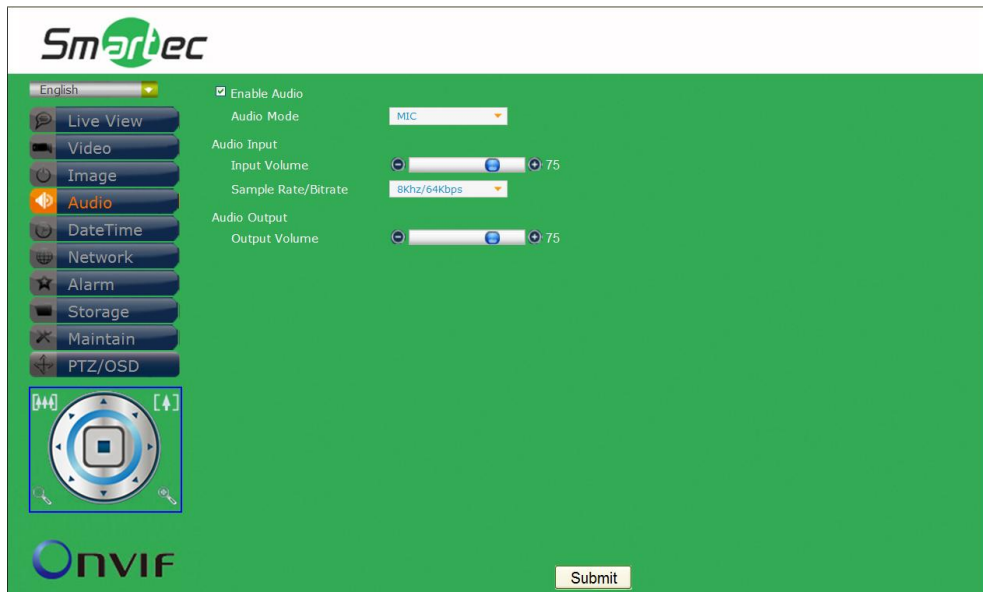

### Аудио

Активация аудио (Enable Audio)	Активация (Enable) / Деактивация (Disable)
Режим аудио (Audio Mode)	МИКРОФОН (MIC) / ДИНАМИК (SPEAKER) / ОБА (BOTH)
Громкость на входе (Input volume)	0~100
Частота/Скорость передачи (Sample Rate/Bitrate)	8кГц/64Кбит/с / 16кГц/128Кбит/с
Громкость на выходе (Output Volume)	0~100

(ПРИМЕЧАНИЕ: Типы установок могут изменяться в зависимости от модели)

## 5. Дата и время

Изменение установок даты и времени.

Smartec

English

Live View

Video

Image

Audio

**DateTime**

Network

Alarm

Storage

Maintain

PTZ/OSD

Current Date 2000/01/01

Time Zone GMT+8

Current Time 10:04:50

Day light

Set Manual

Date 25/06/2013

Time 00:00:00

Sync Current PC

Date 25/06/2013

Time 11:16:24

Sync With SNTP Server

SNTP Server (Please go to Network page Configure SNTP Server)

Date Format DD/MM/YYYY

Time Format 24Hrs

Submit

ONVIF

### Дата и время

Часовой пояс (TimeZone)	Выбрать часовой пояс
Дневной свет (Day light)	Активация / Деактивация
Настройка даты и времени вручную (Set Manual Date / Time)	Настройка даты и времени вручную
Синхронизация с датой и временем ПК (Sync Current PC Date / Time)	Синхронизация даты и времени с датой и временем используемого ПК
Синхронизация с сервером SNTP (Sync with SNTP Server)	Синхронизация даты и времени с сервером SNTP
Формат даты (Date Format)	Выбрать формат даты
Формат времени (Time Format)	Выбрать формат времени

## 6. Сеть

Изменение установок сети и IP-адреса.

### Протокол DHCP / Статический IP-адрес / Протокол PPPoE

Использовать протокол DHCP (Use DHCP)	Использование для соединения протокола DHCP
Статический IP-адрес (Static IP)	Использование для соединения статического IP-адреса
IP-адрес (IP Address)	Доменное имя IP-адреса
Маска (Mask)	Доменное имя маски
Шлюз (Gateway)	Доменное имя шлюза
Система DNS (DNS)	Доменное имя DNS
Протокол PPPoE	Использование для соединения протокола PPPoE
Учетная запись (Account)	Ввод учетной записи
Пароль (Password)	Ввод пароля

### Многоадресная передача

Активация многоадресной передачи (Enable Multicast)	Активация (Enable) / Деактивация (Disable)
Главный / дополнительный порт H264 (H264 Main /Sub Port)	Порт связи для H.264
Главный / дополнительный порт MPEG4 (MPEG4 Main / Sub Port)	Порт связи для MPEG4
Порт MJPEG (MJPEG Port)	Порт связи для M-JPEG

### Протокол SMTP

Аутентификация протокола SMTP (SMTP Auth)	Активация / Деактивация аутентификации SMTP
Учетная запись (Account)	Ввод учетной записи
Пароль (Password)	Ввод пароля
Отправитель (Sender)	Установка адреса эл. почты Отправителя
Сервер (Server)	Доменное имя сервера SMTP
Список рассылки (Mail list)	Список учетной записи почты

### Сервер FTP

Сервер FTP (FTP Server)	Доменное имя сервера FTP
Порт (Port)	21
Учетная запись (Account)	Ввод учетной записи
Пароль (Password)	Ввод пароля
Путь к файлу подкачки (Upload Path)	Установка пути к файлу подкачки

### Сервер DDNS

DDNS	Активация / Деактивация
Домен (Domain)	Доменное имя сервера DDNS
Учетная запись (Account)	Ввод учетной записи
Пароль (Password)	Ввод пароля
Сервис (Service)	Сервисная служба DDNS

### Стандарт Http / Onvif

Порт Http (Http Port)	Доменное имя порта HTTP
Порт Onvif (OnvifPort)	8080 (При использовании Onvif нужно синхронизировать время на ПК)

### Сервер SNTP

Сервер SNTP (SNTP Server)	Доменное имя сервера SNTP
---------------------------	---------------------------

### Сервер SNMP

Сервер SNMP (SNMP Server)	Доменное имя сервера SNTP
---------------------------	---------------------------

## 7. Тревога

Изменение установок активации тревоги и тревожных действий.

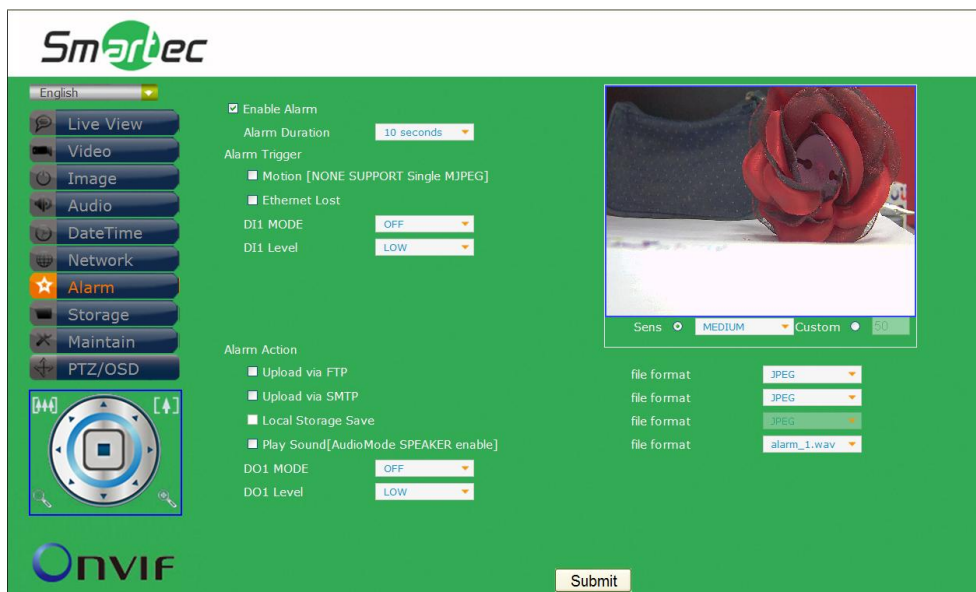

### Тревога

Активация тревоги (Enable Alarm)	Активация (Enable) / Деактивация (Disable)
Продолжительность тревоги (Alarm Duration)	Период времени, в течение которого активен сигнал тревоги

### Активация тревоги

Движение (Motion)	Тревога активируется детектором движения (не поддерживается для одного потока M-JPEG)
Прерывание связи (Ethernet Loss)	Тревога активируется при прерывании связи с Ethernet
Режим DI1 (DI1 MODE)	Режим активации тревоги для DI (тревожный вход)
Уровень DI1 (DI1 Level)	Уровень тревоги DI

### Тревожное действие

Загрузка через FTP (Upload via FTP)	Загрузка видео через FTP в случае тревоги
Загрузка через SMTP (Upload via SMTP)	Загрузка видео через SMTP в случае тревоги
Сохранение в локальной памяти (Local Storage Save)	Сохранение видео в локальной памяти в случае тревоги
Звуковой сигнал (Play Sound)	Активация звукового сигнала в случае тревоги (Необходимо активировать «Динамик» (Speaker) в аудиорежиме)
Режим DO1 (DO1 Mode)	Режим активации тревоги для DO (тревожный выход)
Уровень DO1 (DO1 Level)	Уровень тревоги DO

## 8. Память

Изменение установок памяти и загружаемых файлов.

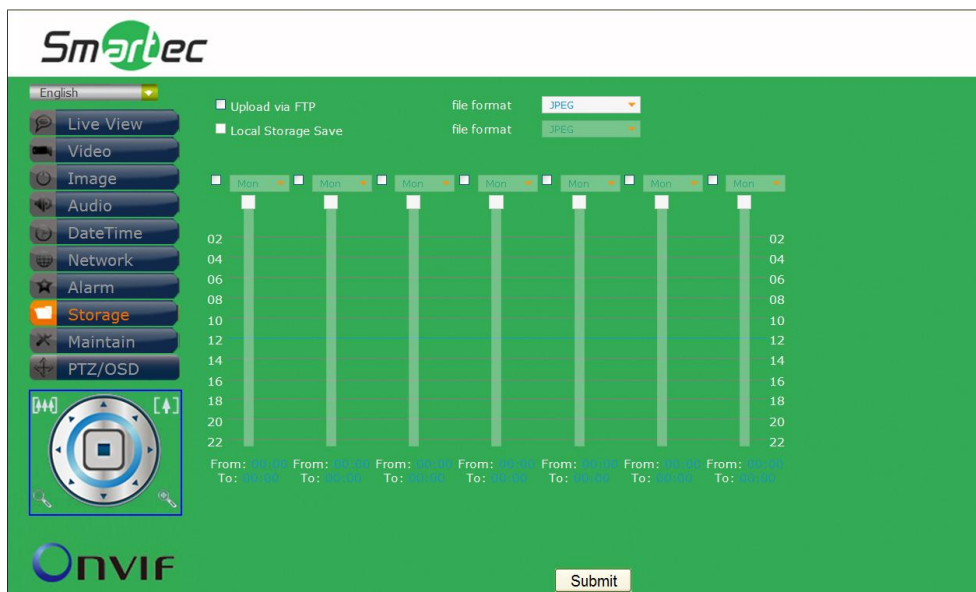

### Память

Загрузка через FTP (Upload via FTP)	Формат файла для загрузки через FTP
Сохранение в локальной памяти (Local Storage Save)	Формат файла для сохранения в локальной памяти
График (Schedule)	Еженедельный график сохранения видео

## 9. Службные функции

Настройка имени пользователя, пароля и обновление аппаратного ПО.

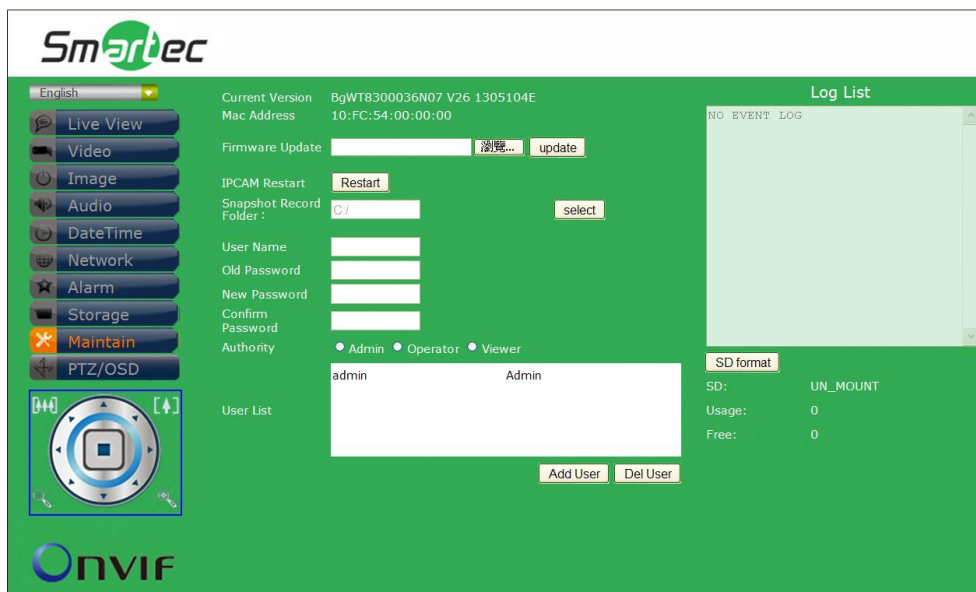

### Службные функции

Текущая версия (Current Version)	Текущая версия аппаратного ПО
Mac-адрес (Mac Address)	Mac-адрес, назначенный на заводе- изготовителе
Обновление аппаратного ПО (Firmware Update)	Найдите и выберите аппаратное ПО, загруженное с официального сайта, нажмите «Обновить» (Update), чтобы обновить аппаратное ПО
Перезапуск камеры (IP CAM Restart)	Перезагрузка IP-камеры после обновления аппаратного ПО
Папка с моментальными снимками (Snapshot Record Folder)	Нажмите «Выбрать» (select), чтобы выбрать папку, в которую будут сохраняться моментальные снимки и данные, записанные в режиме реального времени
Имя / Пароль (Name / Password)	Изменение имени и пароля пользователя
Полномочия (Authority)	Изменение уровня полномочий пользователя
Список пользователей (User List)	Список пользователей IP-камеры
Add / Del User	Add / Delete the user
Регистрационный список (Log List)	Список регистрации пользователей IP-камеры
Формат карты памяти (SD format)	Формат используемой карты памяти



## 10. PTZ/OSD

Настройка команд управления поворотной камерой PTZ (Поворот/Наклон/Увеличение)/OSD. Заводская установка протокола – **Pelco D** и **Pelco P**. Для использования других протоколов (не Pelco D и Pelco P) выполните настройки команд в поле «**Пользовательские установки**» (**Customize**).

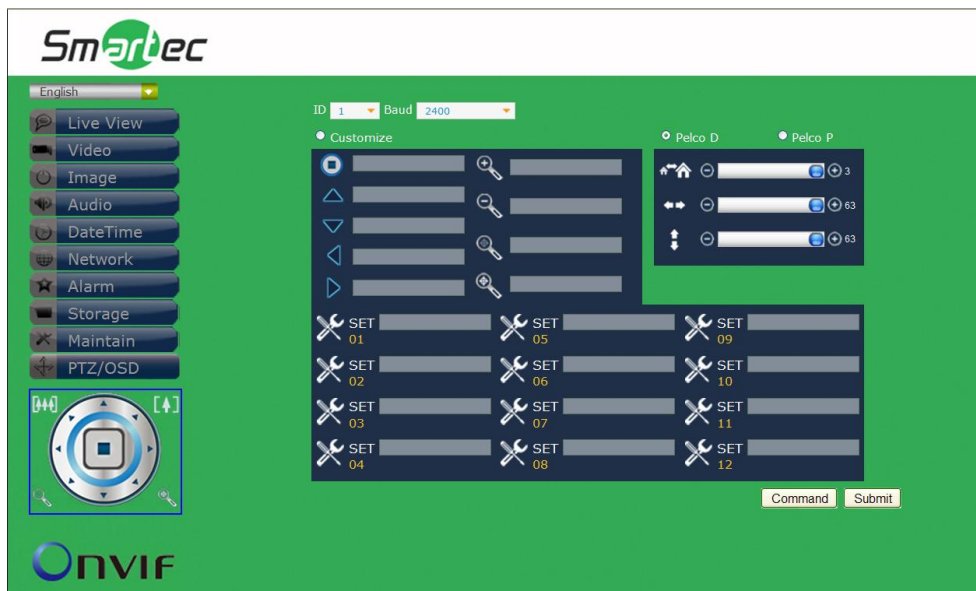

### Общие установки

PTZ Во весь экран	Включить / Отключить PTZ Во весь экран
ID-адрес (ID)	0~255
Скорость передачи (Baud)	1200 / 2400 / 4800 / 9600 / 19200 / 38400 / 57600 / 115200

### Pelco D / Pelco P

Увеличение	0~3
Поворот	0~63
Наклон	0~63

### Пользовательские установки

	Стоп
	Вверх / Вниз
	Влево / Вправо
	Увеличение / Уменьшение
	Широкий / Телескоп
SET 01	НАСТРОЙКА: Создание команд