

## БЛОК УПРАВЛЕНИЯ

# ZR24

### ОБЩИЕ ХАРАКТЕРИСТИКИ

#### Техническое описание

Блок управления предназначен для управления приводом переменным напряжением 220В, мощностью до 500 Вт. Питание блока управления осуществляется от сети переменного тока 220В, 50Гц.

Блок управления разработан и произведен CAME CANCELLI AUTOMATICI S.p.A в соответствии с нормами безопасности UNI8612. Корпус выполнен из ABS. Класс защиты IP54.

Гарантийный срок эксплуатации 12 месяцев при соблюдении настоящей инструкции и отсутствии физических повреждений и следов самостоятельного ремонта.

Блок управления питается напряжением ~220В, которое подается на контакты L1-L2, и защищен по входу предохранителем 5А.

Токопотребляющие принадлежности, подключаемые к 24В выходу блока управления, и системы управления защищены предохранителем 1А. Общая потребляемая мощность принадлежностей не должна превышать 5 Вт.

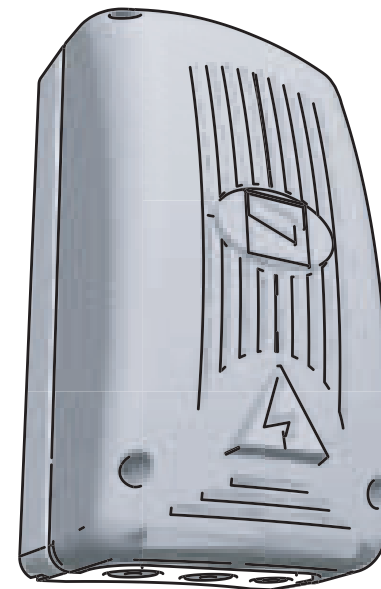

#### Безопасность

Фотоэлементы безопасности могут быть подключены для выполнения следующих функций:

- **Открытие в режиме закрывания (2-С1)**. Если фотоэлементами обнаружено препятствие при закрывании ворот, блок управления автоматически изменяет направление их движения (ворота открываются).
- **Стоп (1-2)**. Остановка движения ворот. Для открывания/закрывания ворот после команды "Стоп" необходимо подать команду кнопкой управления или с помощью брелка-передатчика.

#### Встроенные функции

- **Автоматическое закрывание**. Таймер автоматического закрывания автоматически включается в конце цикла открывания. Время работы таймера регулируется на блоке управления. Работа таймера прерывается при срабатывании какой-либо системы безопасности. Таймер выключается при поступлении команды "Стоп" или выключении питания.
- **Присутствие оператора**. Ворота двигаются только при нажатой и удерживаемой кнопке управления (радиоуправление не работает).

#### Регулировки

- ТСА** - Регулировка времени автоматического закрывания (1-120 с)
- TL** - Регулировка времени работы (15-50 с)

 **Внимание!** Отключить питание блока управления перед проведением каких-либо настроек, регулировок или подключений в блоке управления.

## ОСНОВНЫЕ КОМПОНЕНТЫ БЛОКА УПРАВЛЕНИЯ

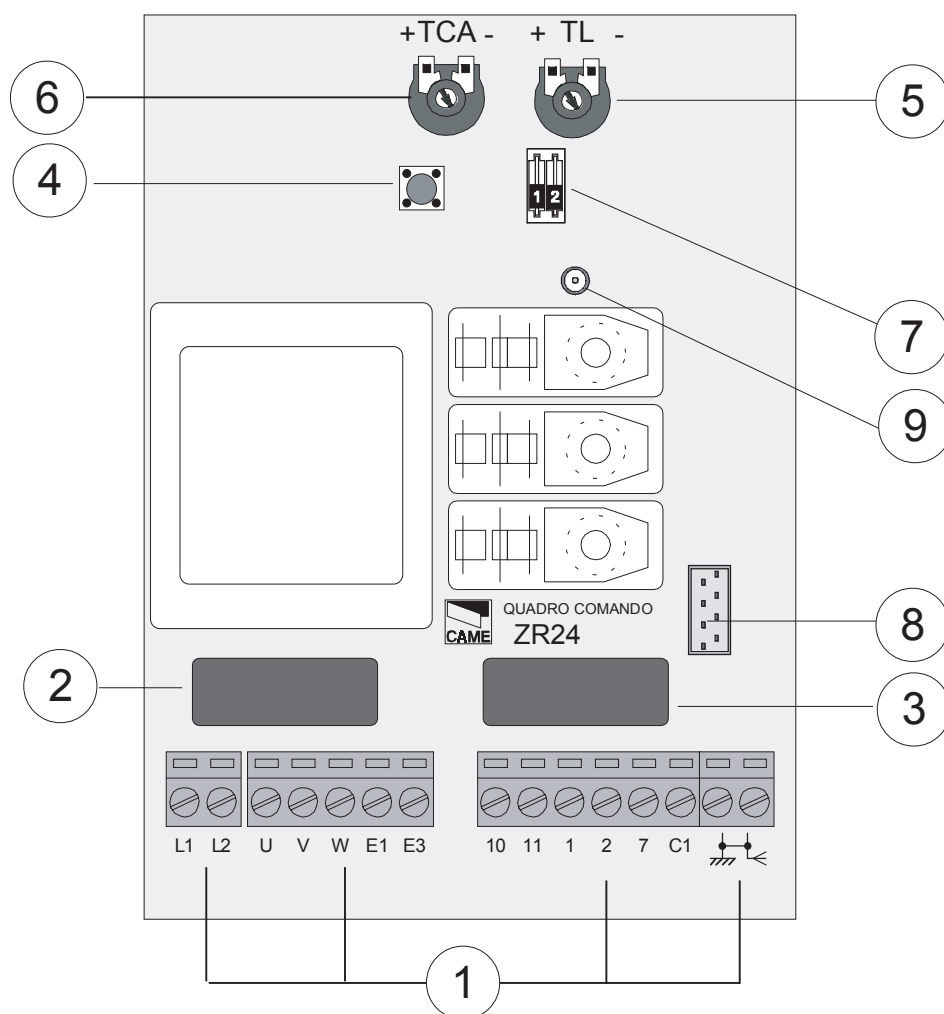

- |   |   |
|---|---|
| <p>1) Колодка внешних подключений</p> <p>2) Предохранитель сети питания 5А</p> <p>3) Предохранитель аксессуаров 1А</p> <p>4) Кнопка запоминания радиокода</p> | <p>5) Регулировка времени работы</p> <p>6) Регулировка времени автоматического закрывания</p> <p>7) Микропереключатели выбора режима работы</p> <p>8) Разъем подключения приемника</p> <p>9) Светодиодный индикатор</p> |
|---|---|

### МИКРОПЕРЕКЛЮЧАТЕЛЬ ВЫБОРА РЕЖИМА РАБОТЫ

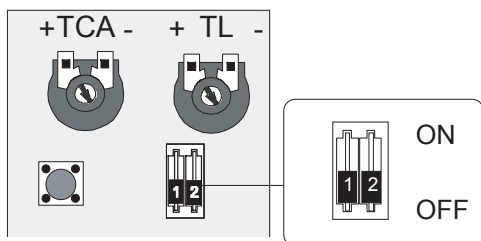

- 1 ON** - Функция "Автоматическое закрывание" включена.  
**1 OFF** - Функция "Автоматическое закрывание" выключена.  
**2 ON** - Функция "Открыть-Стоп-Закреть-Стоп" (контакты 2-7 или радиуправление).  
**2 OFF** - Функция "Открыть-Закреть" (контакты 2-7 или радиуправление).

### РЕГУЛИРОВКИ В БЛОКЕ УПРАВЛЕНИЯ

Регулировка **T.L.** - регулировка времени работы (15-50 с)

*Примечание - Для активации функции "Присутствие оператора" установите этот триммер в минимум.*

Регулировка **T.C.A.** - регулировка времени автоматического закрывания (0-120 с)

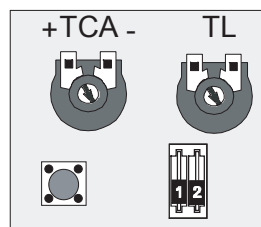

# ЭЛЕКТРИЧЕСКИЕ ПОДКЛЮЧЕНИЯ

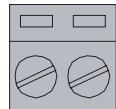

L1 L2

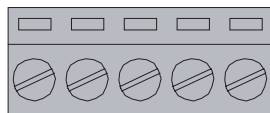

U V W E1 E3

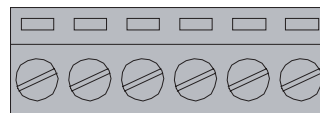

10 11 1 2 7 C1

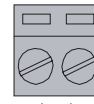

Ground symbol

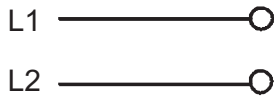

Электропитание блока управления 220В, 50Гц

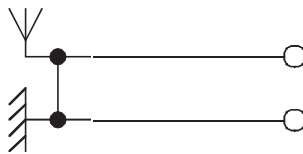

Вход для подключения антенны

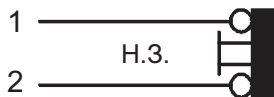

Вход для подключения кнопки "Стоп".  
Контакты нормально-замкнутые

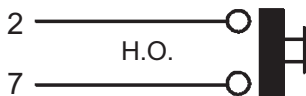

Вход для подключения кнопки пошагового управления.  
Контакты нормально-открытые.



Выход для подключения лампы освещения 220 В

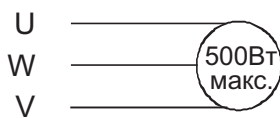

Выход для подключения привода 220В



Выход для подключения принадлежностей (макс. 5 Вт)

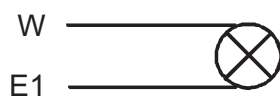

Выход для подключения сигнальной лампы 220 В, 25Вт  
(активен при движении ворот)

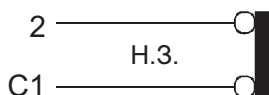

Вход для подключения устройств безопасности  
(например, фотоэлементов). Выполняемая функция  
"Открытие в режиме закрывания".  
Контакты нормально-замкнутые

# УСТАНОВКА И ПРОГРАММИРОВАНИЕ РАДИОКАНАЛЬНОГО ОБОРУДОВАНИЯ

## 1 УСТАНОВКА ПЛАТЫ РАДИОПРИЕМНИКА КОМАНД УПРАВЛЕНИЯ

Вид модуляции Частота передачи	Применяемая плата радиоприемника	Тип брелка передатчика
FM 26.995	AF130	TFM
FM 30.9	AF150	TFM
AM 26.995	AF26	TOP
AM 30.9	AF30	TOP
AM 433.92	AF43S / AF43SM	TAM / TOP
AM 433.92	AF43SR	АТОМО

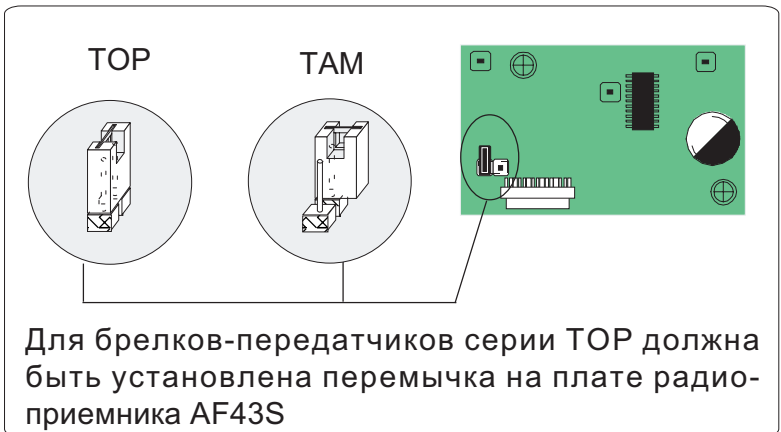

**ВНИМАНИЕ!** Плата радиоприемника команд управления должна устанавливаться только при отключенном электропитании!

## 2 ПРОГРАММИРОВАНИЕ БРЕЛКА-ПЕРЕДАТЧИКА

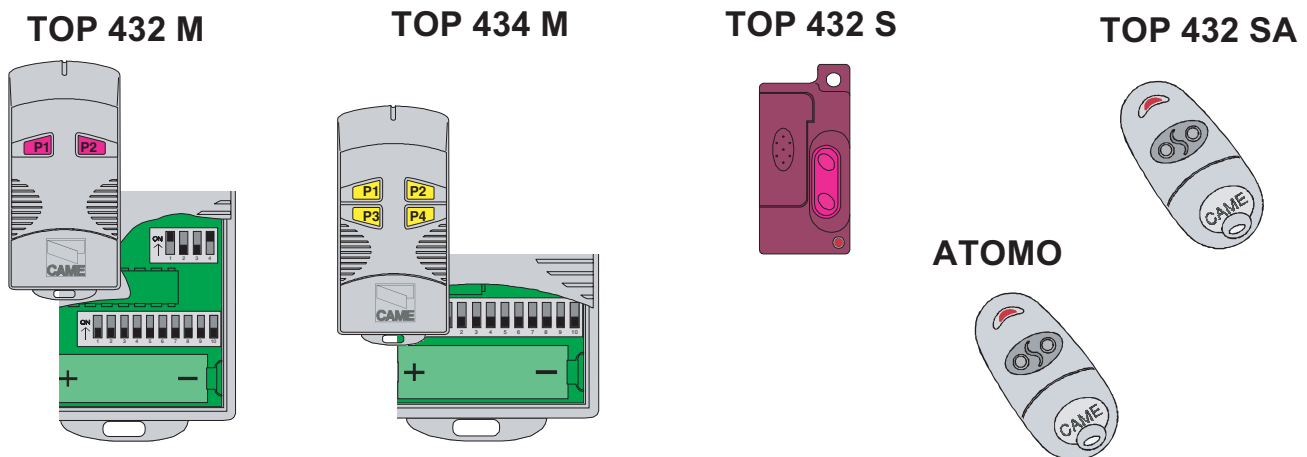

Установить код брелка-передатчика в соответствии с технической документацией, поставляемой с брелком.

В брелках-передатчиках (TOP432M, TOP434M, TOP432S и т.п.) установить канал передачи кодового сигнала.

**3****ПРОГРАММИРОВАНИЕ БЛОКА УПРАВЛЕНИЯ**

Нажать и удерживать кнопку PROG на блоке управления (светодиодный индикатор начинает мигать). Нажать необходимую кнопку на брелке-передатчике (светодиодный индикатор загорается ровным светом, что свидетельствует об успешном программировании блока управления).

**ПРИМЕЧАНИЕ** - При необходимости изменить код брелка-передатчика, просто необходимо повторить процедуру программирования, описанную выше.

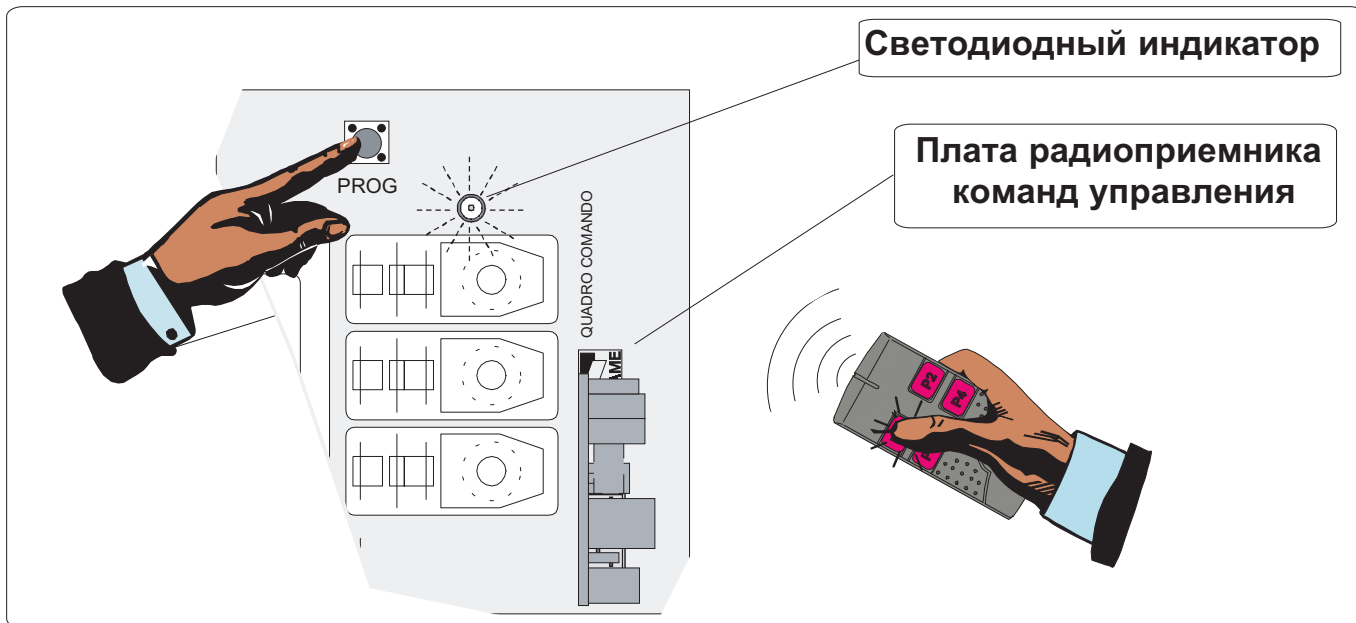
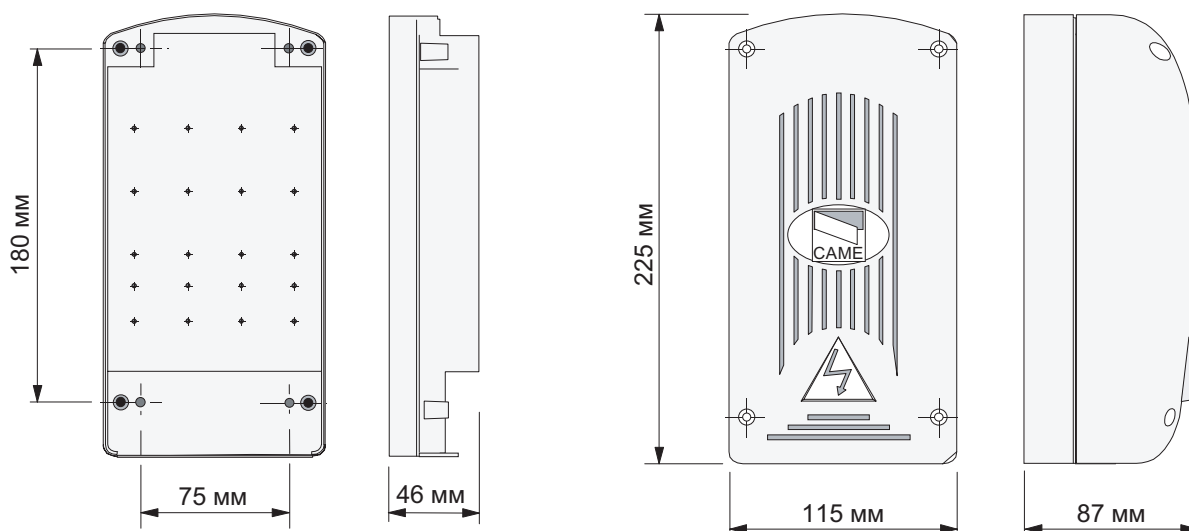
**ГАБАРИТНЫЕ И УСТАНОВОЧНЫЕ РАЗМЕРЫ**

Management quality certificate  
DIN EN ISO 9001



Registration №  
12 100 8953



ООО «УМС Рус» - официальное представительство  
компании "CAME Cancelli Automatici S.p.a." в России

Тел: (495) 739-00-69,

Web: www.umcrus.ru, E-mail: info@umcrus.ru

Техническая поддержка: 8-800-200-15-50