



Безопасность Спокойствие Порядок

2015

Руководство по эксплуатации IP – видеочамеры BSP-BO10-FL-03

ВЕРСИЯ 1

BSP SECURITY

Оглавление

1.	ОБЩАЯ ИНФОРМАЦИЯ.	3
1.1.	<i>BSP Security.</i>	3
1.2.	<i>Ограничение ответственности.</i>	3
1.3.	<i>Тех. Поддержка.</i>	4
1.4.	<i>Обзор.</i>	5
1.5.	<i>Общие сведения о камере.</i>	7
1.6.	<i>Основные особенности камеры.</i>	7
1.7.	<i>Технические характеристики устройства.</i>	8
2.	УСТАНОВКА И ПОДКЛЮЧЕНИЕ.....	10
2.1.	<i>Комплект поставки.</i>	10
2.2.	<i>Внешний вид камеры.</i>	10
2.3.	<i>Порядок установки.</i>	11
2.4.	<i>Подключение камеры.</i>	11
2.4.1.	<i>Подключение устройства с помощью источника питания*</i>	11
2.4.2.	<i>Подключение устройства с помощью PoE сплиттера.</i>	12
3.	НАСТРОЙКА IP КАМЕРЫ ДЛЯ РАБОТЫ В СЕТИ.....	13
3.1.	<i>Минимальные системные требования к ПК.</i>	13
3.2.	<i>Настройка сетевых параметров ПК для подключения к камере.</i>	13
3.3.	<i>Программное обеспечение Advanced IP Scanner.</i>	15
3.4.	<i>Подключение и настройка камеры в WEB-Interface.</i>	16
3.4.1.	<i>Основные элементы настройки видеокamеры.</i>	18
3.4.2.	<i>Статус сети.</i>	18
3.4.3.	<i>Изменение настроек изображения.</i>	19
3.4.4.	<i>Настройка D-WDR и BLC.</i>	20
3.4.5.	<i>Параметры настройки видео потока.</i>	21
4.	РАБОТА С ПО СТОРОННИХ ПРОИЗВОДИТЕЛЕЙ.	22
4.1.	<i>Milesight VMS Lite Software.</i>	22

4.1.1.	Запуск ПО и добавление нового устройства.....	22
4.2.	<i>Подключение камеры к коммерческому ПО «Линия».....</i>	26
4.2.1.	Запуск ПО и добавление нового устройства.....	26
4.2.2.	Подключение IP камеры по RTSP.....	28
4.3.	<i>Подключение камеры к коммерческому ПО «Трассир».....</i>	29
4.3.1.	Запуск ПО и добавление нового устройства.....	29
4.4.	<i>Подключение камеры к коммерческому ПО «Macroscop».....</i>	33
4.4.1.	Запуск ПО и добавление нового устройства.....	33
4.5.	<i>Подключение камеры к коммерческому ПО "Интеллект" Аххон.....</i>	36
4.5.1.	Запуск ПО и добавление нового устройства.....	36
5.	ГАРАНТИЙНЫЕ ОБЯЗАТЕЛЬСТВА.....	39

1. ОБЩАЯ ИНФОРМАЦИЯ.

1.1. *BSP Security.*

Компания **BSP Security** предлагает широкий спектр эффективных и надежных сетевых камер, которые в полной мере отвечают требованиям рынка систем безопасности и видеонаблюдения как для небольших (коттедж, квартира), так и для крупных объектов. Благодаря встроенной операционной системе и поддержки стандарта **ONVIF**, сетевые видеокамеры **BSP Security** легко управляются и интегрируются с широким спектром оборудования. Высокопроизводительные процессоры, таких ведущих компаний как Texas Instruments (США) и HiSilicon Technologies (Китай), встроенные скоростные DSP модули обработки видеосигнала обеспечивают IP камерам **BSP Security** высокую стабильность работы и превосходное качество изображения. Видеокамеры поддерживают встроенный алгоритм видеосигнала **H.264**, для достижения высокого уровня качества видео изображения, при ограниченных ресурсах сети. Видеокамеры **BSP Security** интегрированы в различные системы безопасности, и могут работать с широким спектром устройств. Каждая видеокамера **BSP Security** подвергается неоднократным проверкам на этапах производства и отгрузки. Поэтому **BSP Security** с готовностью предоставляет 5 лет гарантийного обслуживания или замены камер наблюдения в случае нестабильной их работы.





Детально об условиях гарантийного обслуживания информация предоставлена в гл.5 данной инструкции.

1.2. *Ограничение ответственности.*

BSP Security приложило все усилия, чтобы сделать это Руководство по Эксплуатации наиболее точным и полным. **BSP Security** не несет ответственности за возможные пропуски некоторой информации и полноту изложения порядка подключения и использования оборудования. Информация в любой части Руководства по эксплуатации изменяется и дополняется **BSP Security**, каждая новая редакция Руководства постоянно представлена на сайте www.bspsecurity.ru. **BSP Security** оставляет за собой

право производить изменения в настоящем Руководстве по эксплуатации и/или в изделиях, описанных в Руководстве, в любое время без уведомления. Если Вы обнаружите информацию в этом руководстве, которая является некорректной, вводит в заблуждение, или является неполной, мы с удовольствием ознакомимся с Вашими комментариями и предложениями. Для этого, пожалуйста, свяжитесь с технической поддержкой Компании по электронной почте support@bspsecurity.ru.

1.3. Тех. Поддержка.

Для получения информационного сервиса или дополнительной технической поддержки, пожалуйста, посетите сайт  www.bspsecurity.ru или обратитесь по электронной почте  support@bspsecurity.ru.

Перед обращением в службу технической поддержки, пожалуйста, подготовьте следующую информацию:

- ◇ Точное наименование и IP-адрес вашего оборудования, дата покупки.
- ◇ Сообщения об ошибках, которые появлялись с момент возникновения проблемы.
- ◇ Произведенные Вами действия (по шагам), сделанные для самостоятельного разрешения проблемы.
- ◇ Скриншоты настроек и параметры подключения.
- ◇ Чем полнее будет представленная Вами информация, тем быстрее специалисты сервисного центра смогут помочь Вам решить проблему.

1.4. Обзор.

Данное руководство содержит основные сведения по использованию цифровой видеокамеры наблюдения. Настоящее руководство по эксплуатации предполагает наличие у пользователя необходимого опыта и знаний в области сетевых технологий.

Обращаем Ваше внимание, что изображения видеокамер и их элементов носят информативный характер, и могут отличаться от реальных.

ВНИМАНИЕ!

- ◇ Перед подключением камеры внимательно ознакомьтесь с этой инструкцией.
- ◇ Установка должна проводиться квалифицированным персоналом, ознакомленным с инструкциями безопасности и правилами использования электрического оборудования, в т.ч. систем низковольтного оборудования.
- ◇ Не подвергайте видеокамеру механическим ударам и воздействию сильного электромагнитного излучения.
- ◇ Избегайте установки оборудования на поверхностях, подверженных вибрациям или механическим ударам.
- ◇ Используйте блок питания с параметрами DC 12V, соответствующий стандарту IEC60950-1. или PoE стандарта IEEE802.3af. Обращаем Ваше внимание, что оборудование, вышедшее из строя по причине некорректного подключения электропитания, не подлежит гарантийному обслуживанию.
- ◇ После установки произведите проверку правильности подключения, устойчивости крепления видеокамеры на несущей поверхности.
- ◇ В случае возникновения неисправности видеокамеры, обратитесь к продавцу. Не предпринимайте попыток самостоятельного ремонта изделия, т.к. самостоятельный ремонт влечёт утерю гарантии.

ОСТОРОЖНО:

- ◇ Не храните и не используйте оборудование вне рекомендованных температур и условий.
- ◇ Не блокируйте естественную вентиляцию видеокамер во избежание ее перегрева.
- ◇ Лазерные лучи могут повредить светочувствительный датчик камеры наблюдения. Не допускайте прямого лазерного свечения на объектив и сенсор видеокамеры.
- ◇ Избегайте физического повреждения линзы видеокамеры, используйте только специализированные мягкие средства для протирания линзы и стеклянных элементов камеры.

1.5. Общие сведения о камере.

IP – видеочамера **BSP-BO10-FL-03** – внешняя **IP66** HD IP видеочамера с видео-сенсором 1/4" CMOS OmniVision, позволяет формировать высококачественное изображение до 1.0 мегапикселей 720p разрешения. Корпус IP чамеры выполнен из алюминиевого сплава и является водо - и пыленепроницаемым уровня **IP66**. Видеочамера снабжена механическим ИК-фильтром, который автоматически переводит в Ч/Б режим съёмки чамеры в условиях низкой освещенности, на дальности до 30 м. Возможности управлять модулями D-WDR и BLC позволят улучшить изображение при встречной засветке, что удобно для размещения чамеры в торговых и офисных площадях. WEB-интерфейс чамеры поддерживает русский язык, что значительно облегчает процесс настройки.

IP-чамера не снабжена модулем PoE и не может получать питание 48V от PoE коммутатора или PoE инжектора напрямую. Поэтому для питания чамеры от PoE достаточно подключить к чамере PoE-сплиттер.

1.6. Основные особенности чамеры.

Внешняя **IP66** IP чамера видеонаблюдения высокой чувствительности и расширенного динамического диапазона. Чамера 1 мегапиксель реализована на базе высокочувствительного сенсора OmniVision, который даст ощутимо более качественное изображение в темное время суток или в мало освещённом помещении. IP-чамера не снабжена модулем PoE.



Технические характеристики устройства.

Параметр	Технические характеристики
Видео сенсор	
Сенсор	1/4" CMOS OmniVision
Чипсет	HiSilicon
Динамический диапазон, dB	>50dB
Линза	3,6 мм
Настройка линзы	Фиксированная линза
Чувствительность день/ночь	0,1 люкс
Проверены совместимости	
NVR	BSP Security NVR Dahua, Hik-vision, Kedacom, Hanbang,

Параметр	Технические характеристики
	Aevision, etc.
ПО	IE, Трассир, Линия, Macroskop, Milesight, Axxon Next, Luxriot
Рабочие разрешения	
Основной поток	1280x720
Второй поток	D1 704x576, 352x288
Видео и Аудио	
FPS	720p / 1-25FPS
Формат сжатия данных	H.264 Main Profile; MJPEG/JPEG Baseline
Звук	Нет
Соединение	
Ethernet соединение	1RJ45 Ethernet port/10/100M.
Поддерживаемые протоколы	TCP/UDP, IP, HTTP, RTSP, FTP, PPPOE, DHCP, DDNS, NTP, UPnP
ONVIF	v.2.0
Внешние характеристики	
Уровень защиты IP	IP 66
Рабочая температура	Рекомендованная -40°C ~ +55°C. Запуск при температуре не ниже -20°C.
Рабочая влажность	Водонепроницаемость IP66; 0% -90% уровень влажности без конденсата.
Физические характеристики	
Материал корпуса	Металл
Ночное видение	До 30м (30шт Ф5мм ИК-диоды)
Тревожный вход	Нет
Тревожный выход	Нет
Габариты, мм	165мм (длина), 66мм (высота)
НЕТТО вес, г	380г.
БРУТТО вес, г	480г.
Питание	
Питание, V	DC12V.
Энергопотребление днем, W	12В - адаптер, 0.2А, 2.4W
Энергопотребление ночью, W	12В - адаптер, 0.3А, 3.6W

2. УСТАНОВКА И ПОДКЛЮЧЕНИЕ.

Чтобы избежать проблем с одинаковыми IP-адресами и неправильно установленными сетевыми параметрами предварительно требуется установить правильные сетевые настройки (см.п. 3.2). По умолчанию для большинства камер IP адрес указан на упаковке или корпусе камеры.

2.1. Комплект поставки.

В комплект поставки входит:

- ◇ IP-камера
- ◇ Упаковочная тара
- ◇ Диск с ПО
- ◇ Набор для крепежа

2.2. Внешний вид камеры.

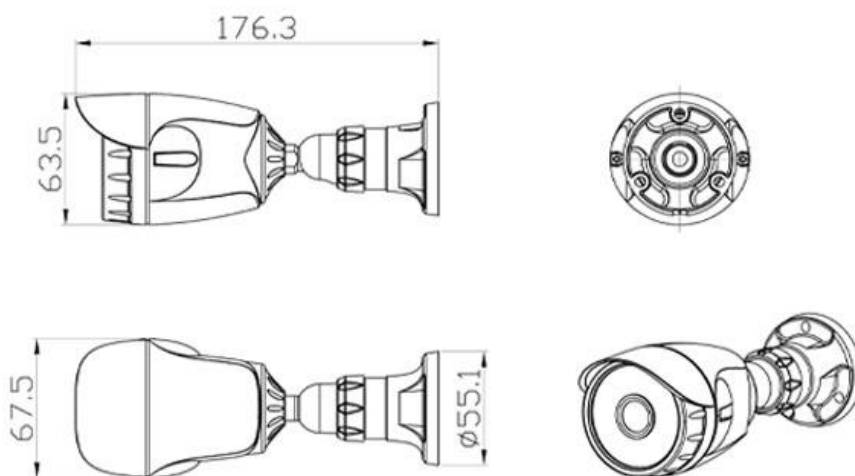

Монтаж видеокамеры необходимо производить на твёрдой устойчивой поверхности. Во избежание попадания влаги на разъёмы видеокамеры, рекомендуем использовать коммутационные коробки, со степенью защиты IP66.

2.3. *Порядок установки.*

При температуре на улице ниже **-20 °С**, во избежание повреждений стеклянных элементов камеры при резком перепаде температуры рекомендуется для первичного прогрева осуществлять включение камеры на 1-2 часа в помещении. После прогрева камеры осуществлять монтаж на улице.

Установка **BSP-BO10-FL-03** выполняется в следующем порядке:

- ◇ Прислоните крепёжное основание камеры к месту крепления.
- ◇ Карандашом наметьте точки крепёжных отверстий.
- ◇ Просверлите намеченные отверстия.
- ◇ Закрепите видеокамеру на крепёжной пластине
- ◇ Убедитесь в надёжности фиксации.

2.4. *Подключение камеры.*

Подключение цифровой камеры **BSP- BO10-FL-03** к уже существующей или новой системе видеонаблюдения осуществляется несколькими способами, краткое описание которых предоставлено ниже.

2.4.1. **Подключение устройства с помощью источника питания***.

Необходимо выполнить следующий порядок действий:

- ◇ Подключите блок питания в разъём видеокамеры.
- ◇ Подключите блок питания в электрическую сеть.



- ◇ Соедините компьютер, сетевой коммутатор и видеокамеру посредством кабеля (разъёмы RJ45).



**Блок питания не входит в комплект поставки и приобретается отдельно. Дополнительную информацию о выборе источника питания можно найти по адресу www.bspsecurity.ru*



Подбор блока питания производить из учёта 12 вольт 0,7 Ампер на одну видеокамеру. **

2.4.2. Подключение устройства с помощью PoE сплиттера.

Необходимо выполнить следующий порядок действий:

- ◇ Подключите коммутатор Ethernet в сеть.
- ◇ Подключите кабель с разъёмом RJ 45 в LAN разъем адаптера и к сетевой карте компьютера.
- ◇ Подключите кабель, с разъёмом RJ 45, и PoE сплиттер к видеокамере.

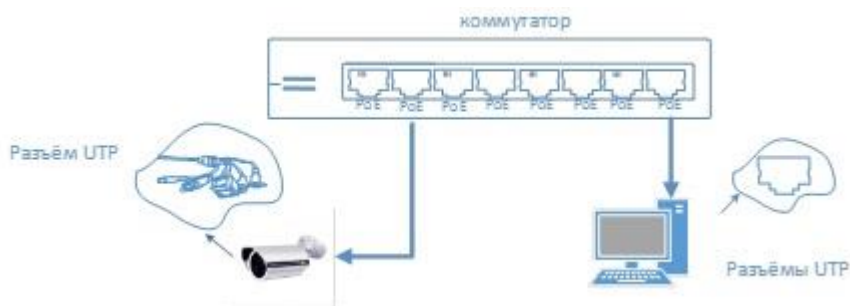

Сетевой кабель Ethernet в комплект поставки не входит, при необходимости поставляется отдельно!

3. НАСТРОЙКА IP КАМЕРЫ ДЛЯ РАБОТЫ В СЕТИ.

После подключения BSP-BO10-FL-03 видеокамеры любым описанным выше способом можно приступить к её настройке. Для этого необходимо, чтобы персональный компьютер, с которого будет проводиться настройка устройства, удовлетворял следующим минимальным требованиям.

3.1. Минимальные системные требования к ПК.

Название	Требования
Процессор	Core2Duo 2 ГГц или лучше
Видеокарта	Nvidia GeForce 8600GT или лучше
Оперативная память (RAM)	2 Гб
Операционная система	Windows XP SP3/ Server 2003/Vista/ Windows 7
Приложения	DirectX 9.0с или выше
Браузер	Internet Explorer 7.0 или старше

3.2. Настройка сетевых параметров ПК для подключения к камере.

Для работы с устройством необходимо изменить сетевые настройки компьютера, так, чтобы IP-адрес сетевой карты был в пределах той же подсети и имел ту же маску. При подключении камеры в сеть с DHCP сервером лучше настроить автоматическое получение компьютером IP адреса от DHCP сервера.

Далее на примере ОС Windows 7 приведен пример установки на Вашем ПК требуемых настроек IP-адреса. Для изменения сетевых параметров необходимо открыть панель управления: меню «Пуск» – «Настройки» – «Панель управления».

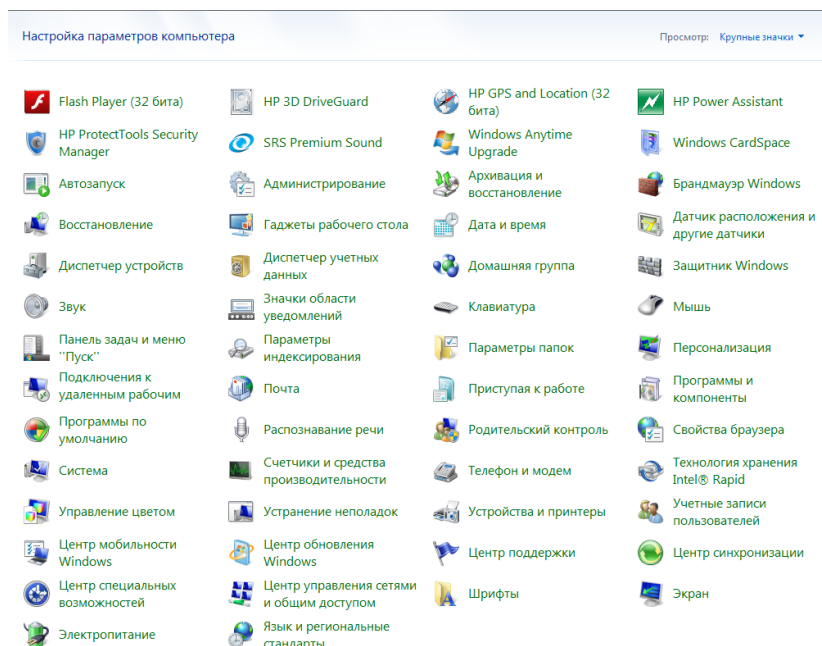

В меню «Панель управления» необходимо выбрать пункт «Центр управления сетями и общим доступом».

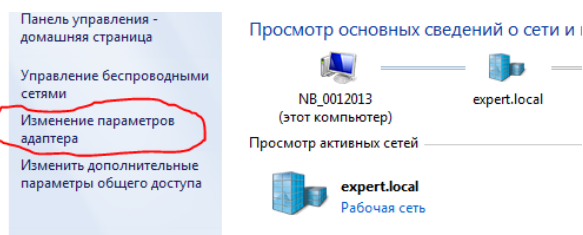

В открывшемся меню необходимо выбрать пункт «Изменение параметров адаптера», далее, в следующем окне требуется выбрать необходимое сетевое подключение, которое будет использоваться для соединения с IP-устройством.

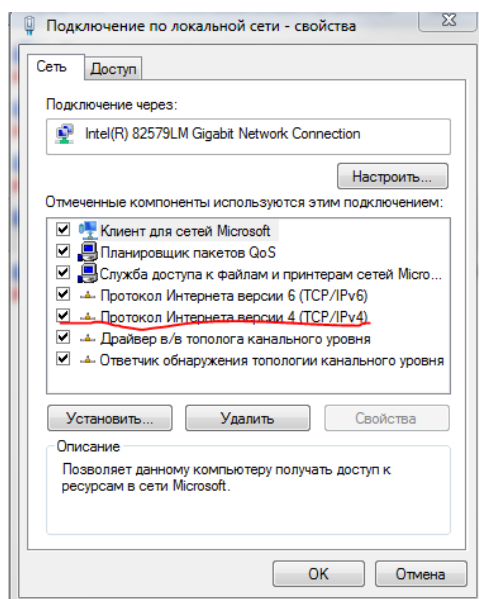

В меню «Свойства» необходимо выбрать пункт «Протокол Интернета версии 4 (TCP/IPv4)», и нажать «Свойства».

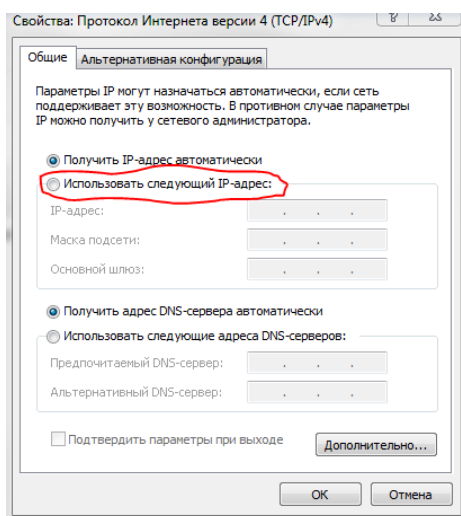

3.3. Программное обеспечение Advanced IP Scanner.

Для обнаружения устройства в сети иногда может потребоваться ПО **Advanced IP Scanner**. Данное программное обеспечение бесплатное и дополнительно не приобретается. Дистрибутив продукта можно получить по адресу www.advanced-ip-scanner.com/ru/.

Для обнаружения IP камеры выполнить следующие действия:

- ◇ Запустите программу **Advanced-IP-scanner**.
- ◇ Выберите диапазон IP адресов.
- ◇ Провести сканирование выбранного диапазона IP Адресов.

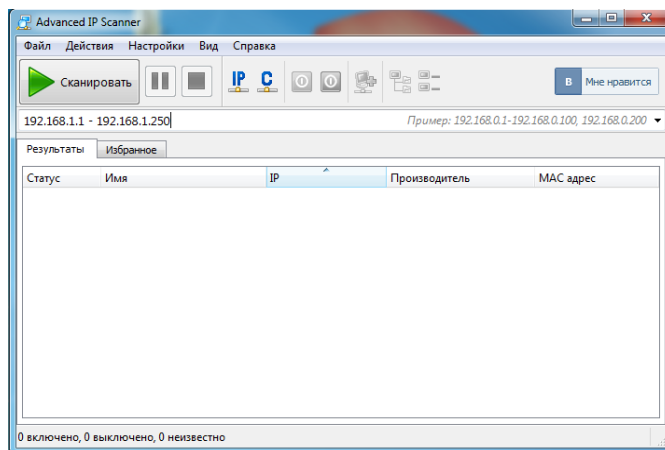

После проведения сканирования в окне «**Результаты**» отобразится найденное устройство.

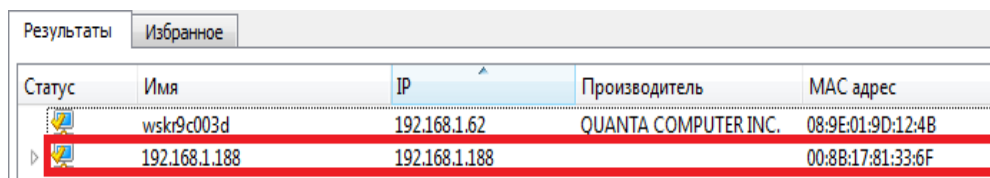

Статус	Имя	IP	Производитель	MAC адрес
On	wskr9c003d	192.168.1.62	QUANTA COMPUTER INC.	08:9E:01:9D:12:4B
On	192.168.1.188	192.168.1.188		00:8B:17:81:33:6F

- ! *IP адрес камеры иногда может быть занят сетевым устройством в Вашей локальной сети. Во избежание конфликта IP адресов рекомендуется первоначальное подключение и настройку камеры провести, как показано на рисунках выше. Обращаем Ваше внимание, что значения IP адресов в инструкции могут не совпадать с действующими для конкретной видеокамеры.*

3.4. Подключение и настройка камеры в WEB-Interface.

Для нормальной работы IP-видеокамеры требуется установка элементов «ActiveX». В настройках безопасности браузера установка элементов «ActiveX» должна быть разрешена.



Необходимы права администратора для установки элементов ActiveX!

Для настройки камеры необходимо провести следующие действия:

- ◇ Введите IP адрес видеокамеры, к примеру, **192.168.1.10** в адресную строку браузера “Internet Explorer”.
- ◇ Нажать клавишу “Enter”.
- ◇ В окне web-интерфейса введите следующую информацию:
- ◇ Логин: **admin** (по умолчанию).
- ◇ Пароль: **не задан** (по умолчанию).
- ◇ Далее необходимо выбрать “Установка языка”:
- ◇ Выберите язык установки «Русский» и продолжите установку.



Во время установки подсистемой безопасности браузера будет осуществляться проверка подлинности установочных файлов. Ввиду отсутствия информации об сертификате установочного файла в окне браузера появится предупреждение о нарушении безопасности. В данном случае что бы продолжить установку программы это предупреждение необходимо игнорировать.

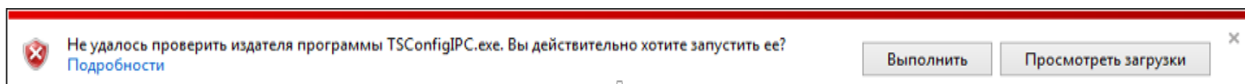

После окончания установки программного обеспечения ПК необходимо перезагрузить.

После перезагрузки ПК откройте браузер и выполните подключение к камере как показано выше. Пройдите авторизацию и подключитесь к web интерфейсу камеры для её настройки.

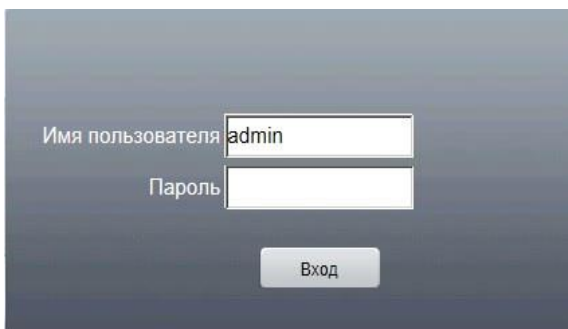

3.4.1. Основные элементы настройки видеокамеры.

Интерфейс настройки параметров IP камеры представлен на рисунке. Настройка самих параметров осуществляется с помощью мыши переходом в соответствующее меню.

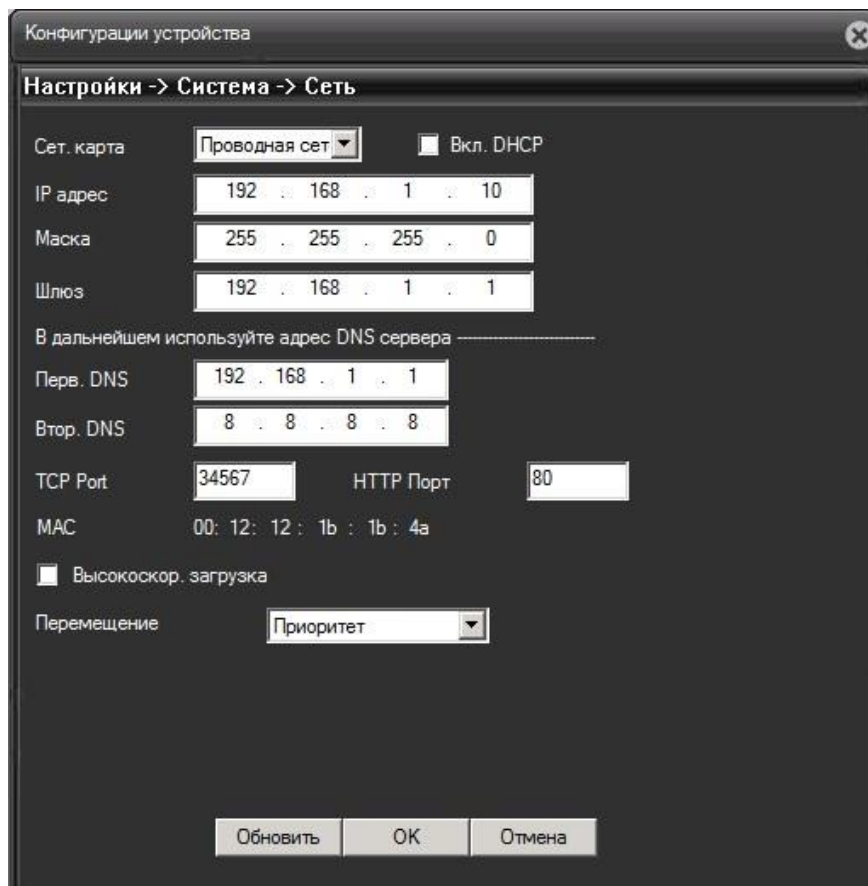

3.4.2. Статус сети.

В закладке «Сеть» производим настройку сетевых параметров видеокамеры:

- **Mac адрес** - идентификатор видеокамеры.
- **DHCP** - настройка динамического диапазона IP видеокамеры, т.е. IP адрес видеокамеры присваивается автоматически.
- **IP адрес** - текущий адрес видеокамеры в сети.

- **Маска подсети** - определение подсети IP-адресов (чаще всего 255.255.255.0).
- **Адрес шлюза** - IP адрес устройства, осуществляющего коммутацию (чаще всего 192.168.1.1).
- **DNS1** – основной сервер доменных имен.
- **DNS2** – резервный сервер доменных имен.

После изменений настроек сети необходимо нажать кнопку «Ок» для сохранения настроек.

3.4.3. Изменение настроек изображения.

Чтобы изменить настройки изображения в главное окно веб-интерфейса, в правой части (см. рисунок ниже) можно производить настройку яркости, насыщенности цвета, контрастности и прочее, либо установить настройки по умолчанию.



3.4.4. Настройка D-WDR и BLC.

Для настройки **D-WDR** в основном меню **Устройство**, подменю **Система - Параметры** переходим на страницу настроек. Функция **D-WDR** активируется при переключении **Расширенного диапазона** в положение **Вкл.**

Для настройки **BLC** используется пункт **Подсветка**, для отображения видео без засветки определенных участков. Рекомендуется выключить эту функцию, выбрав параметр **Выкл.**

Рекомендованные настройки уличной камеры

Device config

Setting -> System -> Camera param.

Channel: 1

Exposure mode: Automatic (Minimum time: 0.256000, Maximum time: 65.536000 Millisecond)

Day/Night mode: Automatic

Auto Iris: Open

BLC: Close

Profile: Outdoor

AE Reference: 50 Defaults: 50

Dnc Threshold: 30 DWDR: Open Limit: 50

AE Sensitivity: 5 Image: Style1

AGC: Open Limit: 50

Slow shutter: Low

IR_CUT: IR Synchronous Switch

DayNTLevel: 3

NightNTLevel: 3

Front-end commi: [] Send Save

Mirror [] Flip [] Anti flicker [] IRSwap

Refresh OK Cancel



После того как вы выбрали нужные вам настройки, для сохранения не забудьте нажать кнопку «Ок»

3.4.5. Параметры настройки видео потока.

Управление видео потоками камеры, настройками разрешения и кодирования (сжатия потоков) возможно, осуществить в закладке «Устройства» - «Настройки» – «Система» - «Компрессия».

В окне «Компрессия» при необходимости проведите настройки разрешения получаемого с камеры видео потока.

Для основного потока можно выбрать одно из предлагаемых разрешений:

◇ ~1.0MP: 720 (1280*720)

Для настройки «Второго потока» необходимо в соответствующем окне выбрать любое значение из доступных. Чтобы настроить дополнительный поток, необходимо выбрать параметры в окне настроек дополнительного потока, доступны следующие значения (704x576, 352x288)

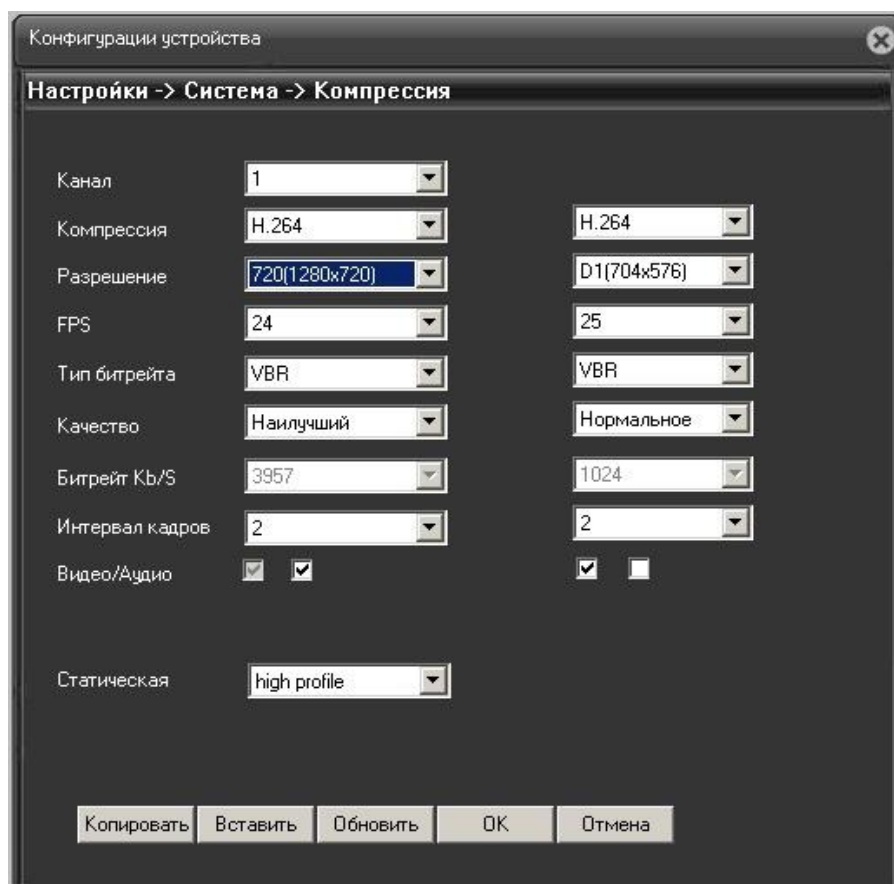

4. РАБОТА С ПО СТОРОННИХ ПРОИЗВОДИТЕЛЕЙ.

Для настройки камер изображения или построения простых систем видеонаблюдения производители оборудования или его элементов предлагают использовать некоммерческое программное обеспечение, которое зачастую чрезвычайно удобно и просто.

4.1. *Milesight VMS Lite Software.*

Milesight VMS Lite универсальный программный продукт для построения системы видеонаблюдения с широкой поддержкой цифровых камер наблюдения от различных производителей. Программный продукт чрезвычайно удобен и прост, что позволяет настроить систему до 64 каналов видеонаблюдения с поддержкой двойных потоков, управления PTZ без лишних сложностей.

В данном разделе установка ПО «**Milesight VMS Lite**» не рассматривается. Предполагается, что пользователь имеет необходимые навыки и опыт работы с ПК и может самостоятельно провести установку указанного программного продукта.

4.1.1. Запуск ПО и добавление нового устройства.

Запустите ПО «**Milesight VMS Lite**» от имени администратора.

При первом запуске для входа в программу необходимо ввести:

- 1) для пользователя (без прав к изменению существующей конфигурации) по умолчанию username **viewer**, Password **password**.
- 2) для администратора по умолчанию username **admin**, Password **password**.

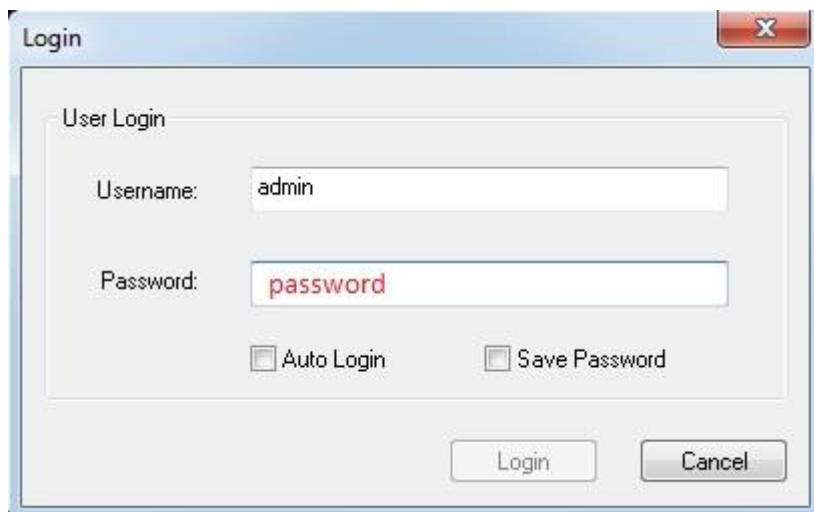

Для добавления нового устройства (камер) нажмите на кнопку «**Device Settings**»  в верхней строке меню.



В открывшемся окне настроек ПО «**Milesight VMS Lite**» необходимо нажать на кнопку «**Search Device**» для автоматического поиска подключенных в вашу подсеть камер наблюдения.



ПО «**Milesight VMS Lite**» самостоятельно проведет идентификацию портов подключения IP-камер, предложит ввести имя пользователя и пароль для доступа к обнаруженным камерам.

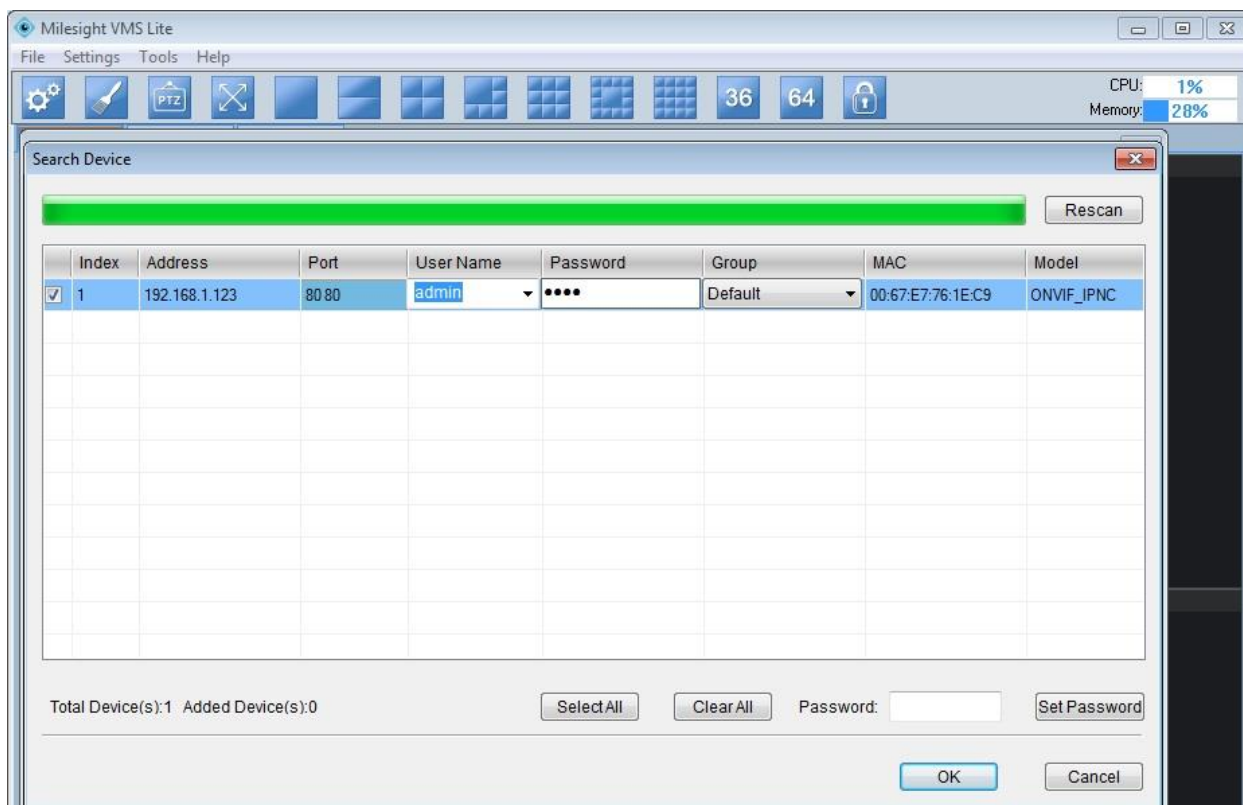

Для подключения камеры необходимо ввести:

- в поле User Name: **admin** (по умолчанию).
- в поле Password: **не задан** (по умолчанию).

После нажать на кнопку «ОК». Камера будет добавлена в список подключенного оборудования.

В открывшемся окне настроек ПО «Milesight VMS Lite» необходимо нажать на кнопку «Add Device» для автоматического поиска подключенных в вашу подсеть камер наблюдения.

Для добавления камеры в «ручном режиме», выбираете кнопку «Добавить устройство» на панели.



В новом окне необходимо указать имя камеры, IP-адрес (В данном случае IP-адрес был изменен под определённую задачу на 10.60.10.23), порт **8899**, учетные данные, user name: **admin**, password: **не задан**.

Device Information

Milesight
ONVIF
RTSP

ONVIF

Enable:

Group: Default

Name*: 10.60.10.23

Company:

IP*: 10.60.10.23

Port*: 8899

User Name*: admin

Password*: ●●●●

Protocol: UDP TCP

Stream Mode: Automatch

Memo:

OK Отмена Применить

После нажать на кнопку «**OK**». Камера будет добавлена в список подключенного оборудования.

Для просмотра трансляции с камеры достаточно перетащить ее на один из экранов или произвести двойное нажатие левой кнопкой мыши на наименовании устройства.

Для примера на рисунке показан интерфейс ПО «**Milesight VMS Lite**» с добавленной IP камерой.

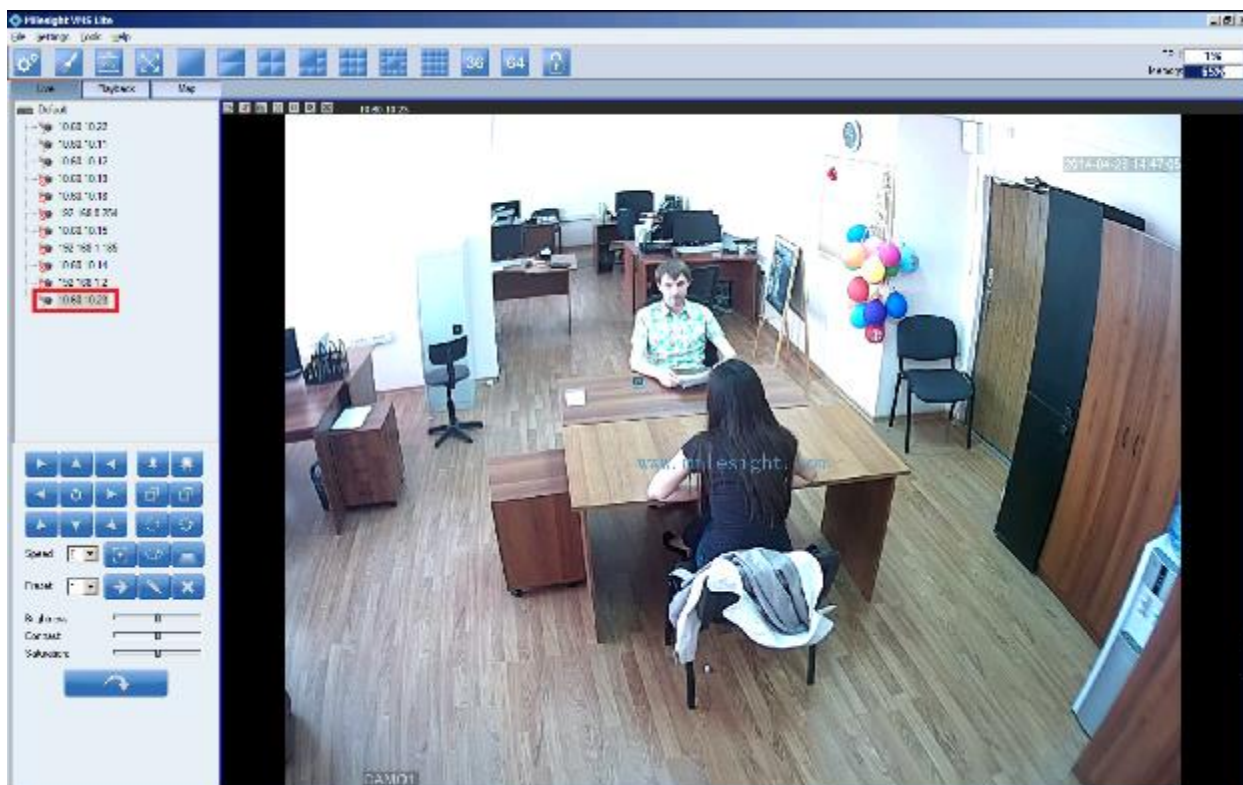

Более подробное описание работы с программным обеспечением «Milesight VMS Lite» можно найти на нашем сайте bspsecurity.ru/support/ в каталоге для сохранения дистрибутива «Milesight VMS Lite».

4.2. Подключение камеры к коммерческому ПО «Линия».

В данном Руководстве предложена схема подключения камеры к ПО «Линия» и не рассматривается порядок работы с ПО. Для разрешения вопросов по эксплуатации ПО «Линия» рекомендуем обратиться в техническую поддержку компании «Девлайн» на сайте www.devline.ru.

4.2.1. Запуск ПО и добавление нового устройства.

В данном разделе установка ПО «Линия» не рассматривается. Предполагается, что пользователь имеет необходимые навыки и опыт работы с ПК и может самостоятельно провести установку указанного программного продукта.

Запустите установленное на компьютер ПО «Линия».

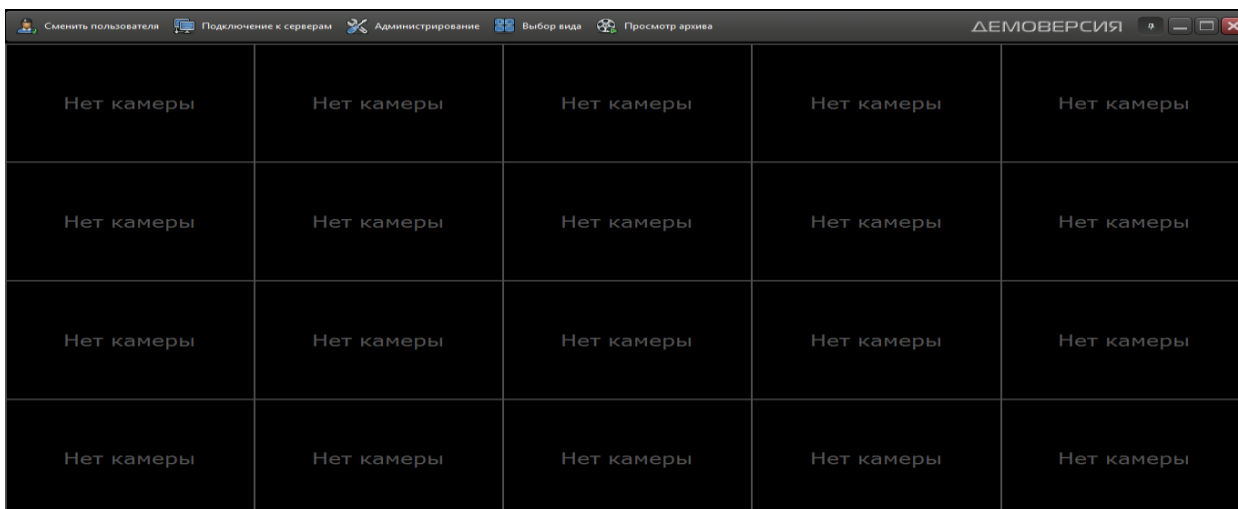

Нажмите на кнопку «Администрирование»

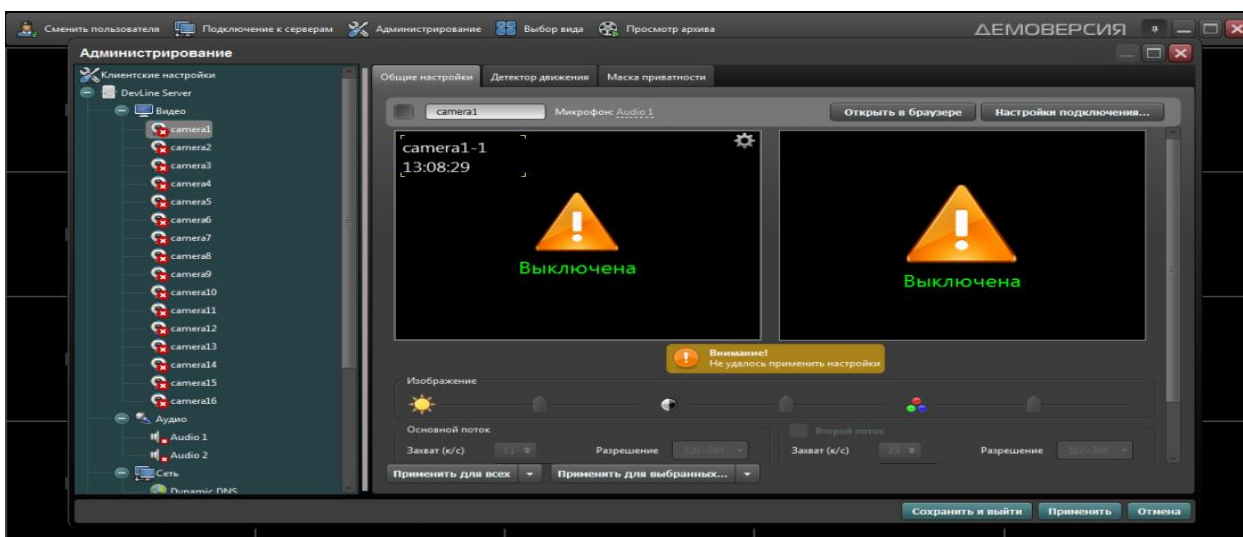

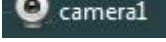
Далее кликните по иконке одной из камер  в списке Видео устройств:

- ◇ Нажмите на кнопку настройка подключения.
- ◇ В окне «подключение к IP-камере», введите IP адрес камеры:
- ◇ IP адрес: 192.168.1.10 (или установленный вами IP-адрес).
- ◇ Порт: 80.
- ◇ Имя: **admin** (по умолчанию).
- ◇ Пароль: не задан (по умолчанию).



*Будьте уверены в корректности указанного Вами IP-адреса камеры в действующей подсети. Для проверки текущего IP-адреса можно использовать ПО Advanced IP Scanner, Pro-Search или Net_Admin.

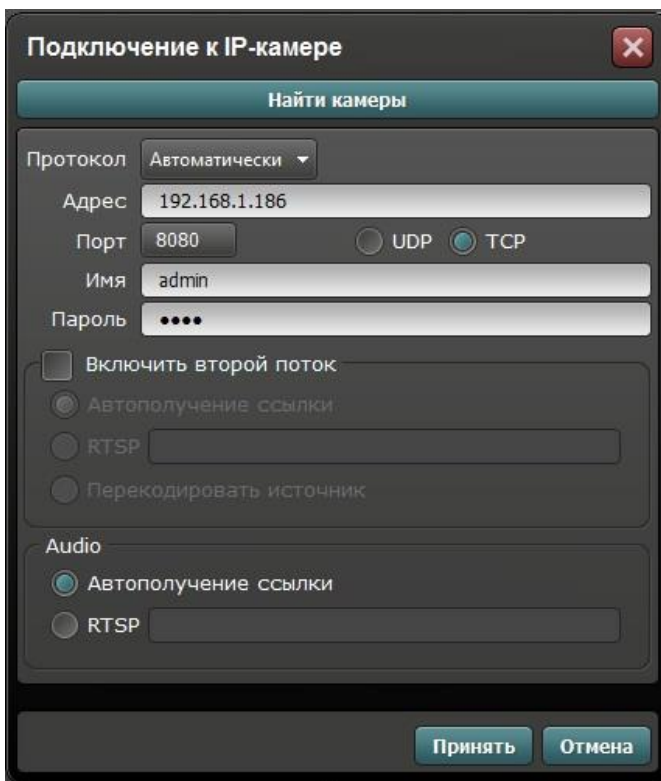

Далее нажмите на кнопку «Принять» и ожидайте некоторое время, несмотря на сообщение об отсутствии сигнала и невозможности применения настроек (до 1 минуты). Для примера на рисунке показан интерфейс ПО «Линия» с добавленной IP камерой BSP- VO10-FL-03.

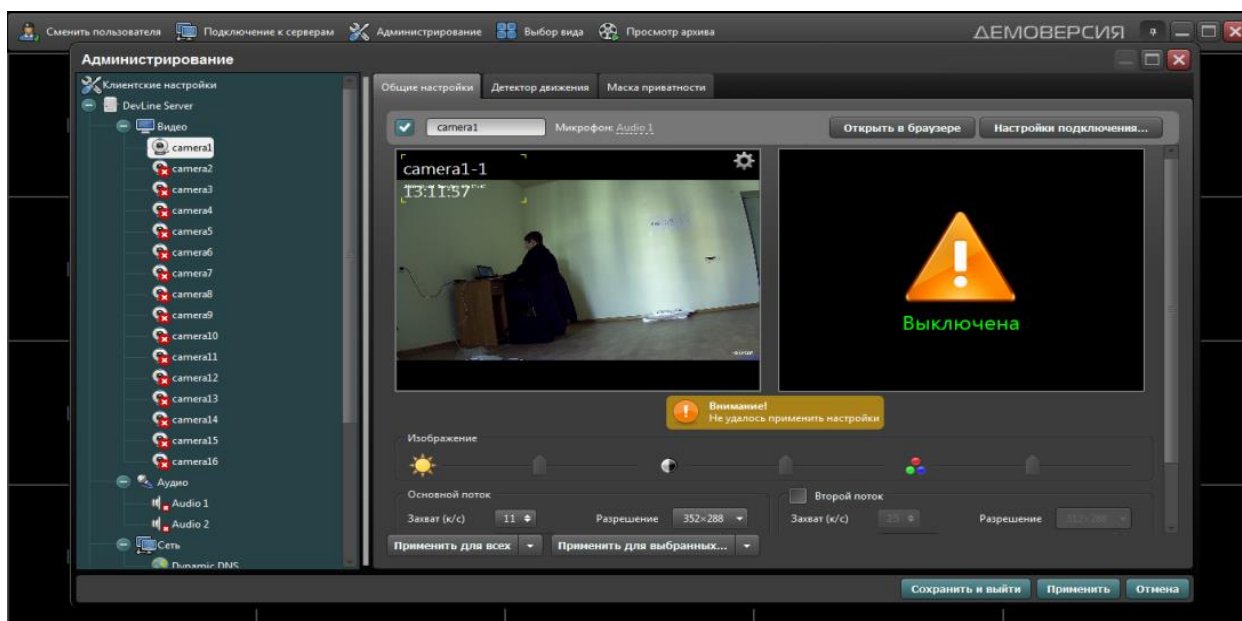

Существует альтернативный способ подключения камеры наблюдения.

Для подключения через поток RTSP, в окне IP адрес ввести RTSP ссылку для основного потока:

```
rtsp://10.6.3.57:554/user=admin&password=&channel=1&stream=0.sdp
```

и для дополнительного потока:

```
rtsp://10.6.3.57:554/user=admin&password=&channel=1&stream=1.sdp?
```

- ◇ Порт **80**.
- ◇ Активируйте второй поток,
- ◇ Активируйте настройку «**Перекодировать источник**»,
- ◇ Нажмите кнопку «**Применить**»,
- ◇ Нажмите кнопку «**Сохранить и выйти**».

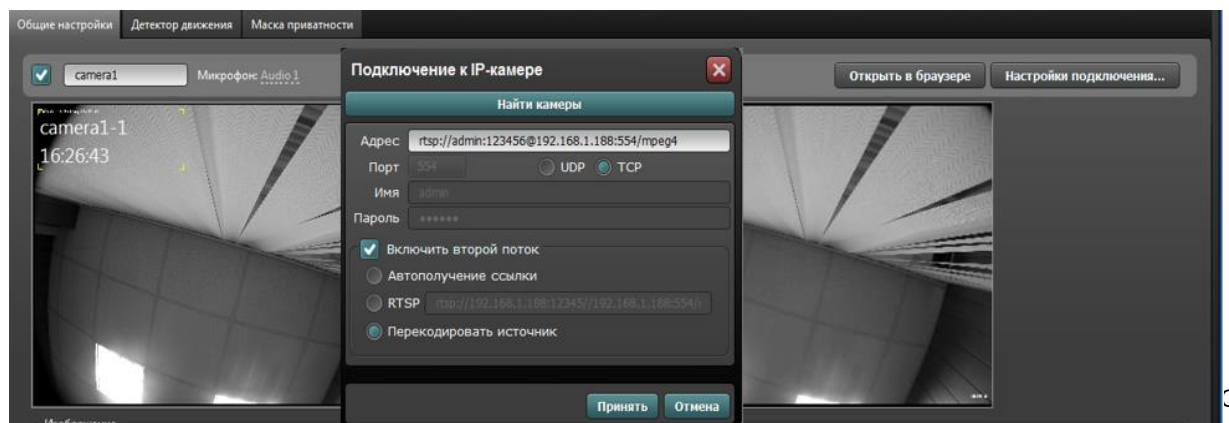

4.3. Подключение камеры к коммерческому ПО «Трассир».

В данном разделе установка ПО «Трассир» не рассматривается. Предполагается, что пользователь имеет необходимые навыки и опыт работы с ПК и может самостоятельно провести установку указанного программного продукта.

4.3.1. Запуск ПО и добавление нового устройства.

Запустите установленное на компьютер ПО «Трассир».

Нажмите на кнопку, расположенную в верхней части монитора (красный треугольник. ). Далее кнопку «**Настройки**».

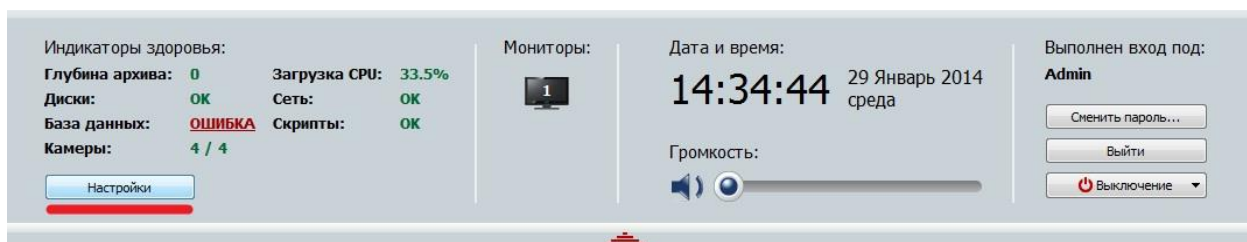

В окне «Настройка» необходимо пройти в закладку «Устройства» – «IP-Устройства». Нажать кнопку «Добавить вручную».

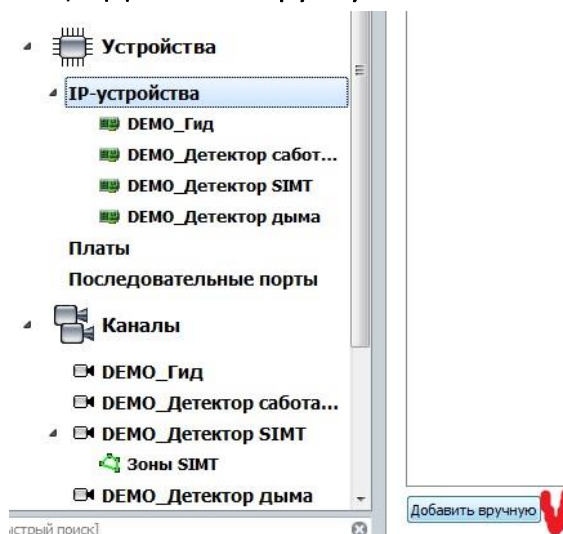

В окне «Добавление устройств» выбрать производителя ONVIF.

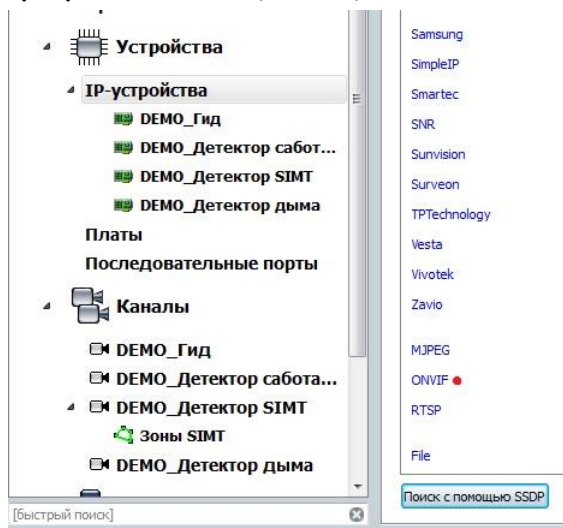

Нажать на кнопку «**Определить модель**» для автоматической идентификации модели камеры.

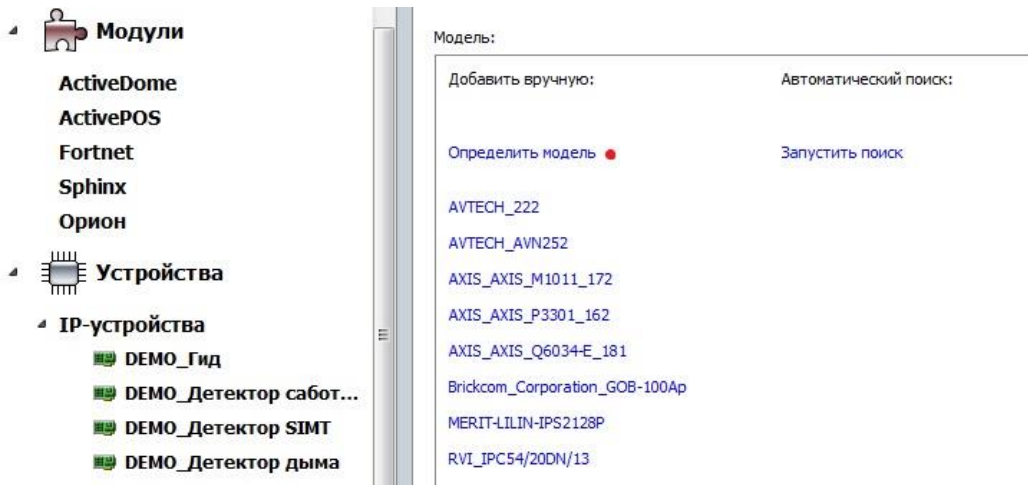

Для идентификации камеры ввести:

- ◇ IP: **192.168.1.10** (как пример).
- ◇ Пользователь: **admin** (по умолчанию).
- ◇ Пароль: **не задан** (по умолчанию).



** Будьте уверены в корректности указанного Вами IP-адреса камеры в действующей подсети. Для проверки текущего IP-адреса можно использовать ПО Advanced IP Scanner, Pro-Search или Net_Admin.*

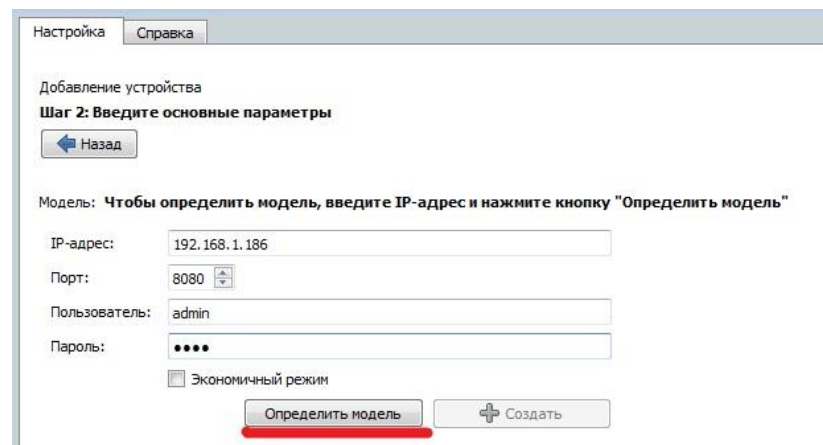

Камера определена и готова к подключению в систему. Необходимо нажать кнопку «**Создать**» для включения камеры.

Настройка Справка

Добавление устройства

Шаг 2: Введите основные параметры

← Назад

Модель: **Digital_Video_Camera_TIANDY-NVT**

IP-адрес:

Порт:

Пользователь:

Пароль:

Экономичный режим

+ Создать

Далее нажмите кнопку «Создать» для окончания процесса подключения камеры к ПО «Трассир».

Для примера на рисунке показан интерфейс управления ПО «Трассир» с добавленной IP камерой.

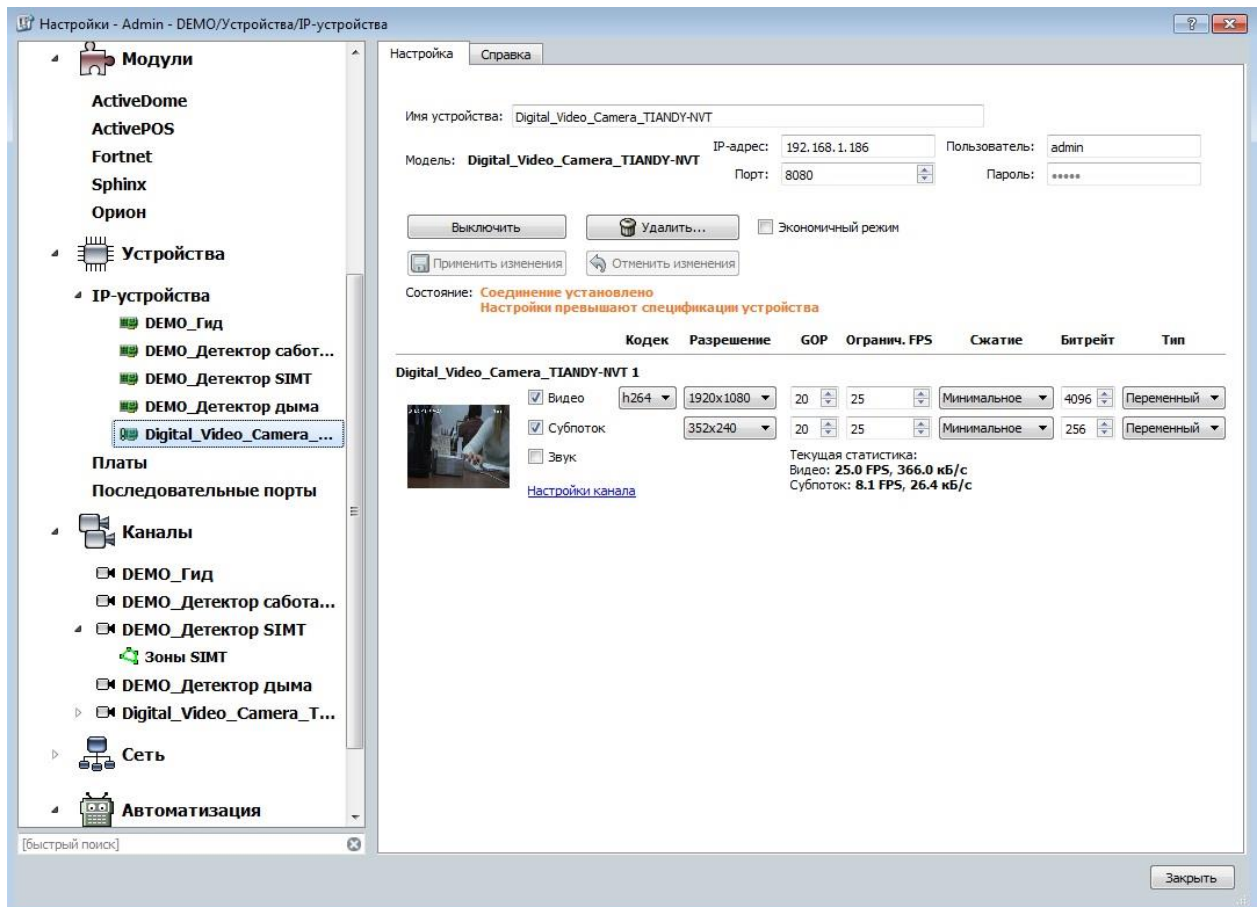

Настройка Справка

Имя устройства: Digital_Video_Camera_TIANDY-NVT

Модель: **Digital_Video_Camera_TIANDY-NVT** IP-адрес: 192.168.1.186 Пользователь: admin

Порт: 8080 Пароль: ••••

Выключить Удалить... Экономичный режим

Применить изменения Отменить изменения

Состояние: **Соединение установлено**
Настройки превышают спецификации устройства

Кодек	Разрешение	GOP	Огранич. FPS	Сжатие	Битрейт	Тип
<input checked="" type="checkbox"/> Видео	h264 1920x1080	20	25	Минимальное	4096	Перенный
<input checked="" type="checkbox"/> Субпоток	352x240	20	25	Минимальное	256	Перенный
<input type="checkbox"/> Звук						

Текущая статистика:
Видео: 25.0 FPS, 366.0 кБ/с
Субпоток: 8.1 FPS, 26.4 кБ/с

[Настройки канала](#)

Заккрыть

Более подробную информацию по работе с ПО «Трассир» можно найти по адресу www.dssl.ru.

4.4. Подключение камеры к коммерческому ПО «Macroscop».

В данном разделе установка ПО «Macroscop» не рассматривается. Предполагается, что пользователь имеет необходимые навыки и опыт работы с ПК и может самостоятельно провести установку указанного программного продукта.

4.4.1. Запуск ПО и добавление нового устройства.

Запустите установленное на компьютер ПО «Macroscop».

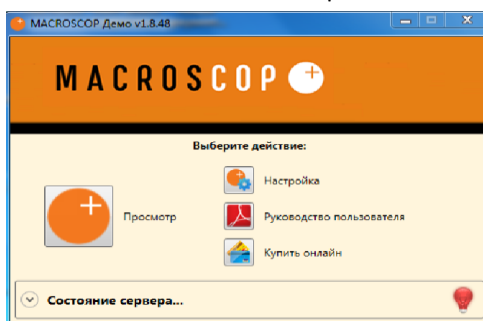

- Нажмите кнопку «**Настройка**».
- Кнопкой «Создать новый канал»  добавьте настраиваемую IP видеокамеру.

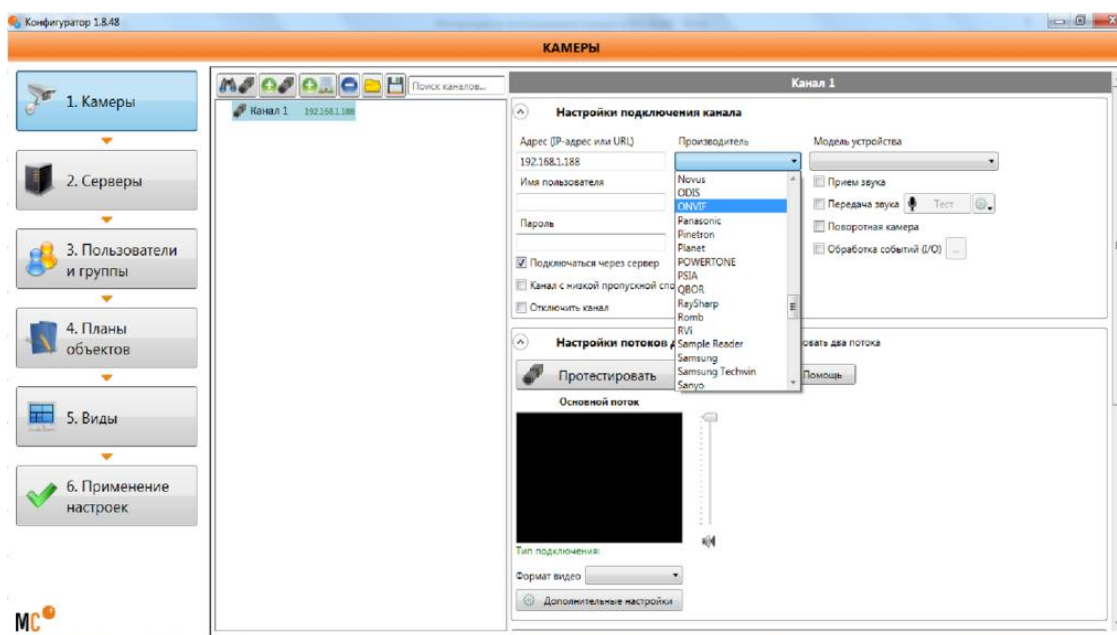

В окне «Настройки подключения канала» введите:

- ◇ IP адрес видеокamеры: **192.168.1.10** (или установленный Вами).
- ◇ Имя: **admin** (по умолчанию).
- ◇ Пароль: **не задан** (по умолчанию).



** Будьте уверены в корректности указанного Вами IP-адреса камеры в действующей подсети. Для проверки текущего IP-адреса можно использовать ПО Advanced IP Scanner, Pro-Search или Net_Admin.*

В настройках потоков данных необходимо выбрать формат видео кодирования **H.264**.

Проверьте работоспособность камеры нажатием кнопки «Протестировать».

* При необходимости по нажатию кнопки «Дополнительные настройки» к каналу выберите возможность использования альтернативного декодера **H.264**.

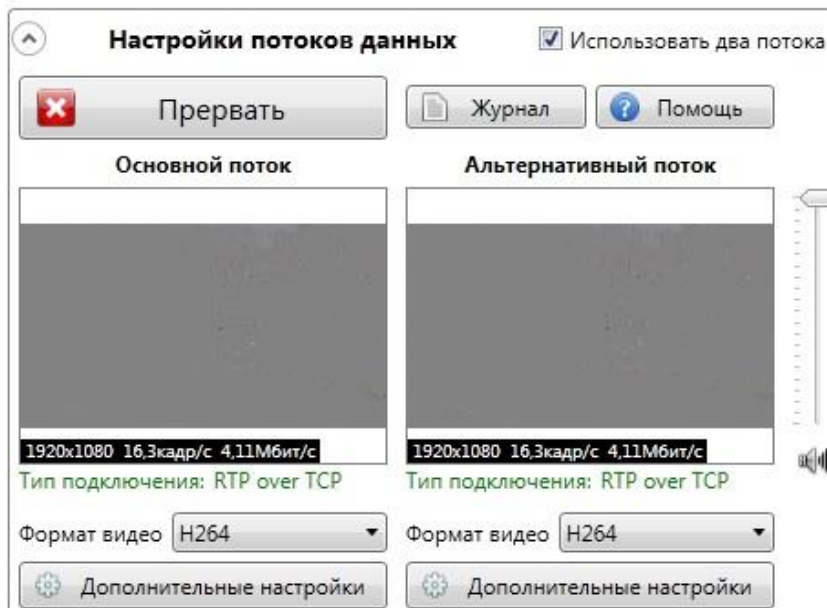
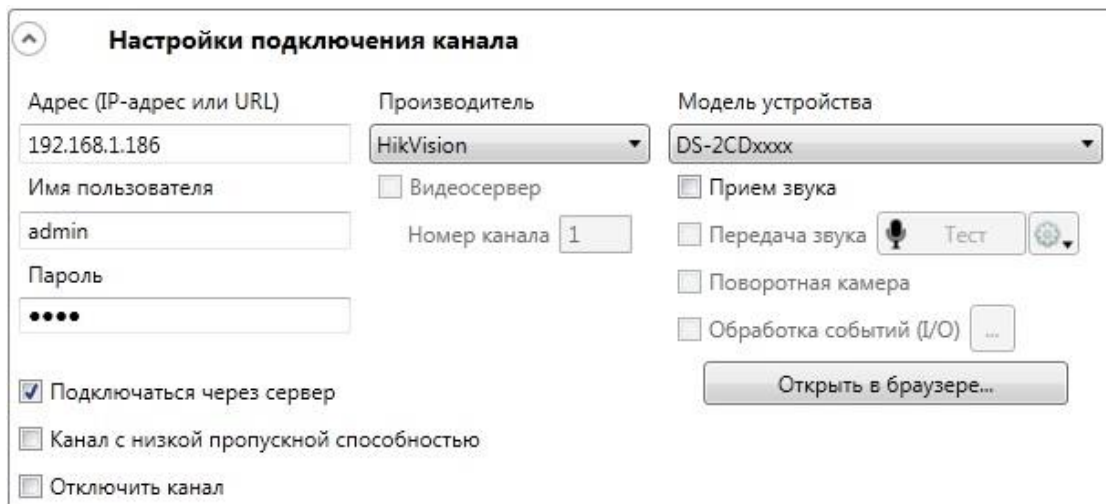
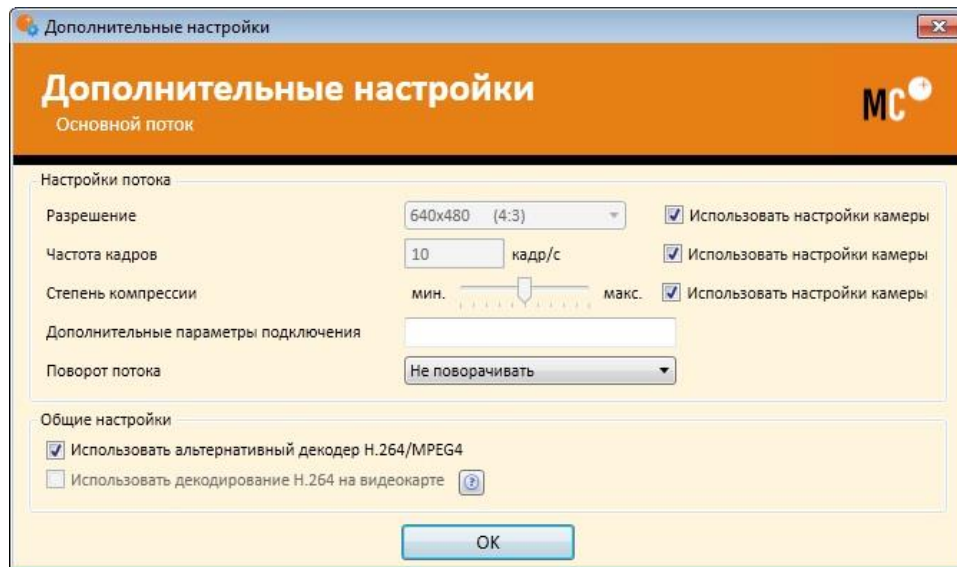

Для примера на рисунке показан интерфейс управления ПО «Macroscop» с добавленной IP камерой.

Более подробную информацию по работе с ПО «Macroscop» можно найти по адресу www.macroscop.ru.

4.5. Подключение камеры к коммерческому ПО Axxon Next.

В данном разделе установка ПО «Axxon Next» не рассматривается. Предполагается, что пользователь имеет необходимые навыки и опыт работы с ПК и может самостоятельно провести установку указанного программного продукта.

4.5.1. Запуск ПО и добавление нового устройства.

Запустите установленное на компьютер ПО «Axxon Next». Введите имя пользователя и пароль (по умолчанию root).

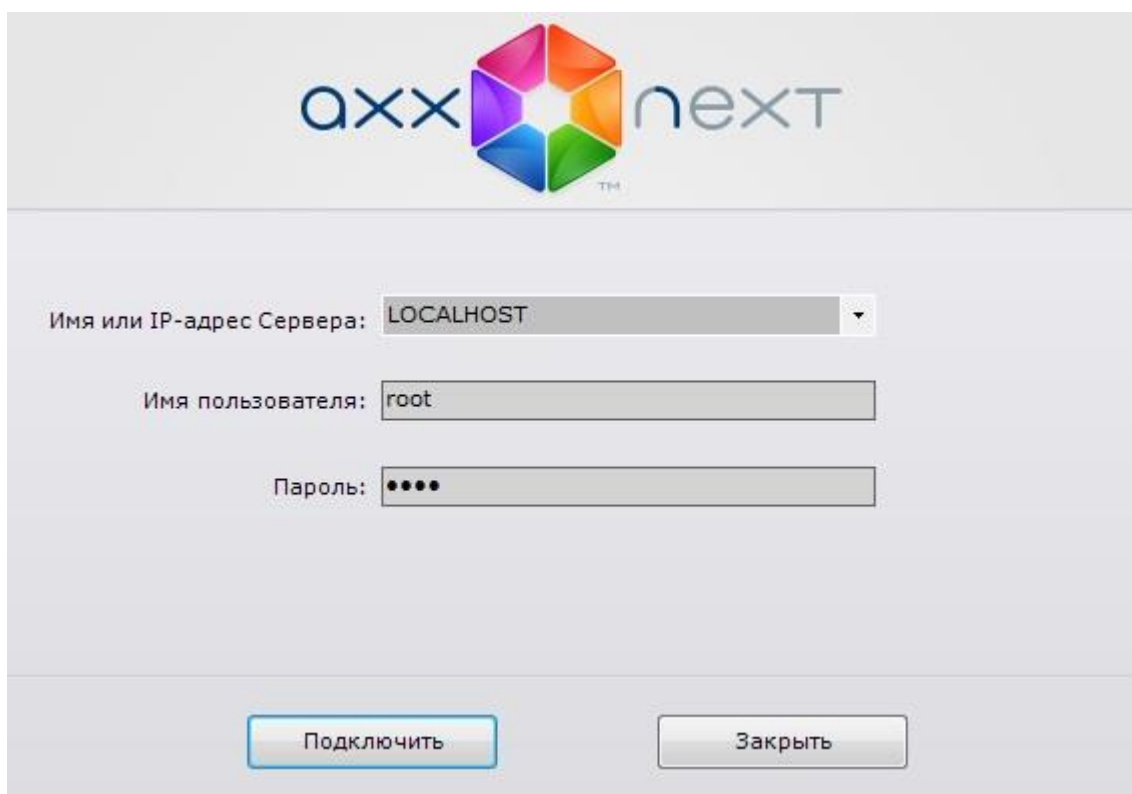

Для добавления нового устройства в ПО «Аххон Next» необходимо перейти в Настройки. Для этого необходимо кликнуть по соответствующей кнопке меню.

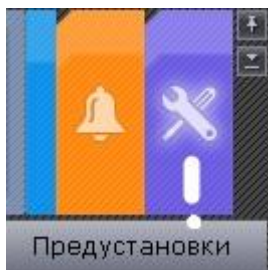

Далее необходимо перейти в закладку оборудование, где возможно настроить подключение камеры или иного внешнего устройства.

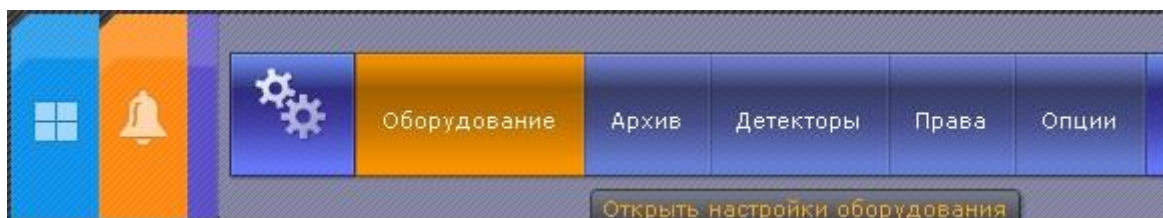

Для добавления нового оборудования необходимо нажать по кнопке  «Добавить IP устройство» в левой части «Списка оборудования».

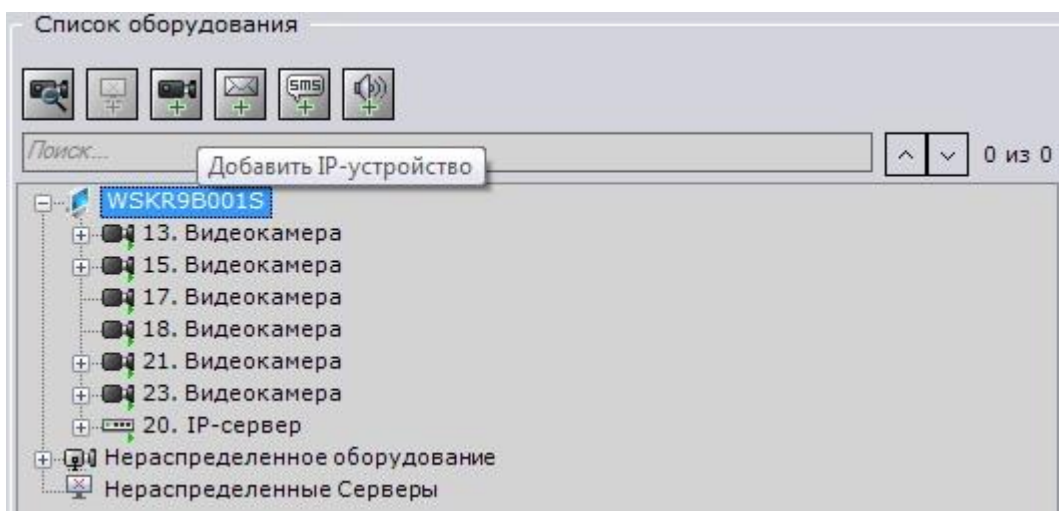

Для камеры необходимо указать корректные данные

- ◇ IP адрес видеокамеры: **192.168.1.10** (или установленный Вами адрес).
- ◇ Логин: **admin** (по умолчанию).
- ◇ Пароль: **не задан** (по умолчанию).



*Будьте уверены в корректности указанного Вами IP-адреса камеры в действующей подсети. Для проверки текущего IP-адреса можно использовать ПО Advanced IP Scanner, Pro-Search или Net_Admin.

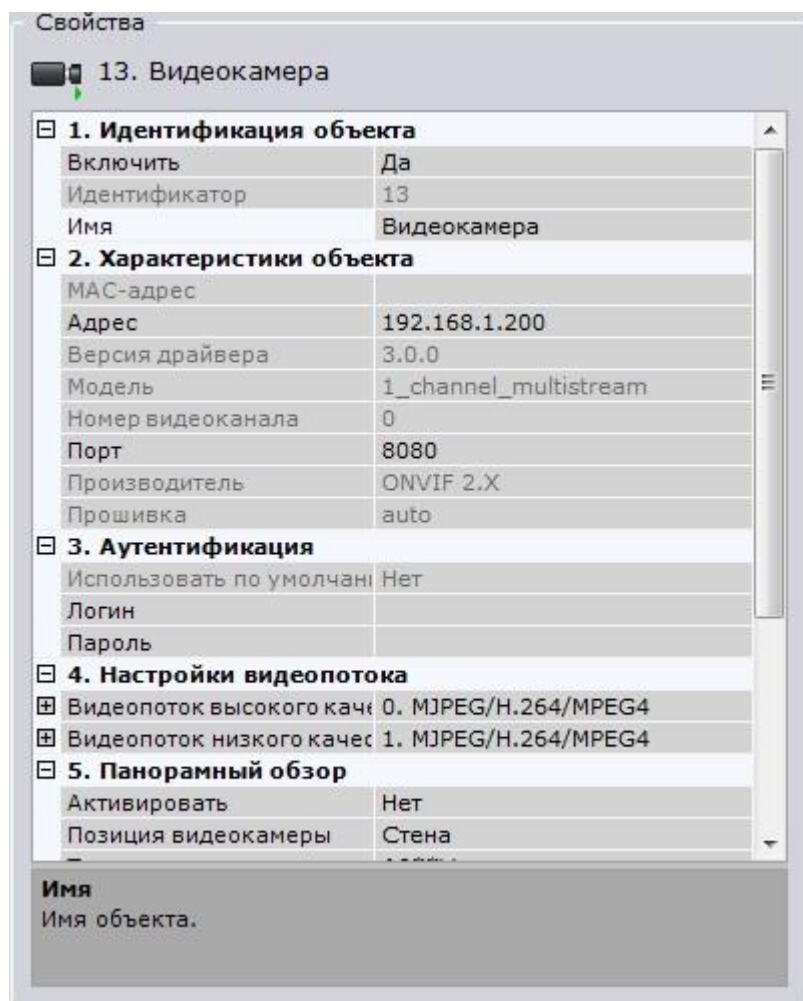

1. Идентификация объекта	
Включить	Да
Идентификатор	13
Имя	Видеокамера

2. Характеристики объекта	
MAC-адрес	
Адрес	192.168.1.200
Версия драйвера	3.0.0
Модель	1_channel_multistream
Номер видеоканала	0
Порт	8080
Производитель	ONVIF 2.X
Прошивка	auto

3. Аутентификация	
Использовать по умолчанию	Нет
Логин	
Пароль	

4. Настройки видеопотока	
Видеопоток высокого качества	0. MJPEG/H.264/MPEG4
Видеопоток низкого качества	1. MJPEG/H.264/MPEG4

5. Панорамный обзор	
Активировать	Нет
Позиция видеокамеры	Стена

Имя
Имя объекта.

Применить

Для сохранения настроек необходимо нажать кнопку , после чего можно перейти в меню просмотра изображения.

Более подробную информацию по работе с ПО «Axxon Next» можно найти по адресу www.itv.ru.

5. ГАРАНТИЙНЫЕ ОБЯЗАТЕЛЬСТВА.

Условия гарантии:

- 1) Основанием для гарантийного обслуживания является кассовый чек или товарный чек.
- 2) Срок гарантии оборудования может отличаться в зависимости от типа изделия.
- 3) Если срок гарантии на приобретенное оборудование не заявлен явно, то считается равным гарантийному сроку согласно закона РФ «О защите прав потребителя» для соответствующих групп товаров.
- 4) Срок гарантийного ремонта определяется после проведения экспертизы оборудования, и устанавливается в зависимости от степени его неисправности, но не более двух месяцев, с момента поступления оборудования в сервис центр.
- 5) Для всех IP видеочамер наблюдения торговой марки **BSP Security** (модели серии **BSP**, артикул которых начинается с префикса **BSP**) срок гарантийного обслуживания составляет 5 лет с момента приобретения.

Гарантия не распространяется на оборудование:

- 1) Вышедшее из строя по вине его владельца вследствие нарушения рекомендованных условий эксплуатации или хранения.
- 2) Вышедшее из строя по причине самостоятельного изменения внутреннего ПО оборудования (переустановка firmware / изменение прошивки).
- 3) Вышедшее из строя в следствие форс мажорных обстоятельств: пожара, наводнения и других стихийных бедствий.
- 4) Вышедшее из строя из-за включения в сеть с несоответствующим напряжением питания, или в случае аварии или неисправности в сети питания, а также при наличие следов электрического пробоя, прогар проводников и т.п.
- 5) При наличии следов механических воздействий, возможно вызвавших повреждения.
- 6) В случае обнаружения следов ремонта.

- 7) Вышедшее из строя вследствие некорректного подключения к источнику питания.