



Руководство Пользователя



ENDEAVOR 264 L4 ***Видеорегистратор***

EVERFOCUS ELECTRONICS CORPORATION

ENDEAVOR 264 L4 Видеорегистратор

Руководство Пользователя

© 2010 EverFocus Electronics Corp
www.everfocus.com

Все права защищены. Никакая часть содержания данного руководства не может быть воспроизведена или передана в любой форме или любыми средствами без письменного разрешения Everfocus Electronics Corp.

Дата Выпуска: Март 2011

QuickTime - зарегистрированная торговая марка Apple Computer, Inc.

Windows - зарегистрированная торговая марка Microsoft Corporation.

Linksys - зарегистрированная торговая марка Linksys Corporation.

D-Link - зарегистрированная торговая марка D-Link Corporation.

DynDNS - зарегистрированная торговая марка DynDNS.org Corporation.

Прочие названия продуктов и компаний упомянутые здесь могут являться торговыми марками их обладателей.

Меры Предосторожности

- Все работы, связанные с настройкой данного оборудования, должны осуществляться квалифицированным сервисным персоналом или системным инсталлятором.
- Не закрывайте вентиляционные отверстия на корпусе устройства.
- Не допускайте попадание металлических предметов внутрь прибора. Это может повредить прибор. Выключите питание и обратитесь к квалифицированному персоналу.
- Не пытайтесь самостоятельно открыть устройство. Для предотвращения поражения электрическим током не выкручивайте винты и не снимайте крышку устройства. Внутри устройства нет деталей, обслуживаемых пользователем. Не допускайте ударов и тряски устройства. При возникновении неисправностей обратитесь к квалифицированному персоналу.
- Не подвергайте прибор воздействию воды или влаги, не используйте во влажных помещениях. Если устройство стало влажным, немедленно выключите питание и обратитесь к квалифицированному персоналу. Влага может повредить устройство, а также может привести к поражению электрическим током.
- Не используйте сильнодействующими моющими средствами очистки корпуса устройства. При загрязнении используйте сухую ткань. Если грязь трудно удалить, используйте мягкое моющее средство и аккуратно протрите.
- Не перегружайте розетки и удлинители, что может привести к пожару и поражению электрическим током.
- Не используйте устройство вне его заданной температуры, влажности и источника питания, не используйте устройство в экстремальных условиях. Рабочая температура использования видеорегастратора составляет 0°C~40°C, влажность 20%~80%. Электропитание DC12В от источника питания AC100~240В.
- **Прочтите руководство**
Перед использованием видеорегастратора внимательно прочтите руководство пользователя.
- **Сохраните руководство**
Сохраните руководство пользователя для дальнейшего использования
- **Обратите внимания на предупреждения**
Все предупреждения, указанные в руководстве, должны быть соблюдены.
- **Следуйте инструкциям**
Инструкции по работе и использованию должны быть соблюдены.

- **Очистка**
Перед очисткой отключите устройство от электропитания. Не используйте жидкие чистящие средства, для очистки используйте влажную ткань.
- **Приложения**
Не используйте не рекомендуемые производителем приложения, поскольку они могут послужить источником опасности.
- **Вода и Влага**
Не используйте видеорегистратор вблизи воды, например, около ванны, раковины, кухонной мойки или стиральной машины, в сыром подвале, рядом с плавательным бассейном либо других местах повышенной влажности.
- **Сервис**
Не ремонтируйте видеорегистратор самостоятельно, открытие корпуса может привести к поражению электрическим током. Для ремонта обратитесь к квалифицированному персоналу.
- **Защита сетевого шнура**
Сетевой шнур должен быть проложен таким образом, чтобы он не был подвержен изгибу и повреждению.
- **Попадание объектов и жидкости**
Не вставляйте посторонние предметы в отверстия корпуса, так как они могут послужить причиной короткого замыкания или пожару. Не допускайте попадания жидкости в видеорегистратор.



ВНИМАНИЕ! Это продукт класса А, который может создавать радио помехи на другие домашние приборы



Официальное заявление федеральной комиссии

Это оборудование было протестировано и ему присвоена категория цифрового устройства Класса Б, в соответствии с Частью 15 правил FCC. Эти ограничения предназначены для обеспечения защиты от воздействий в условиях бытового использования. Данное устройство производит и работает в зоне радио частот, и при неправильной эксплуатации может причинить вред связи. Тем не менее, нет гарантии, что воздействие не будет иметь место в редких случаях. Если это оборудование причиняет вред радио или телевизионным приемникам, что может быть вызвано включением или выключением устройства, пользователь может самостоятельно попытаться исправить это, следуя указанием приведенным ниже:

- Переместите или перераспределите принимающую антенну.
- Увеличьте расстояние между устройством и приемником.
- Подключите устройство к отдельному от приемника выходу сети.
- Проконсультируйтесь с продавцом или опытным специалистом



WEEE



Этот Продукт одобрен RoHS.

Информация, изложенная в этой инструкции, актуальна на момент публикации. Изготовитель сохраняет за собой право изменять и дополнять свои продукты. Следовательно, все изменения могут вноситься без предупреждения. Возможны опечатки. Пожалуйста, внимательно прочтите инструкцию перед установкой и использованием изделия.

СОДЕРЖАНИЕ

1	КРАТКОЕ ОПИСАНИЕ	1
1.1	ОСОБЕННОСТИ	1
1.2	КОМПЛЕКТАЦИЯ.....	3
1.3	СПЕЦИФИКАЦИЯ	4
1.4	ПЕРЕДНЯЯ ПАНЕЛЬ	6
1.5	ЗАДНЯЯ ПАНЕЛЬ	8
1.6	ПОДКЛЮЧЕНИЕ МОНИТОРА	10
1.7	НАСТРОЙКА АУДИО.....	11
1.8	НАСТРОЙКА ТРЕВОЖНЫХ КОНТАКТОВ	11
1.8.1	Контакты Тревожного Входа.....	11
1.8.2	Реле Тревожного Выхода	12
1.9	КЛАВИАТУРА RS-485 / НАСТРОЙКА PTZ.....	12
1.9.1	Настройка основной шины RS-485.....	12
1.9.2	RS-485 распределение контактов.....	14
1.9.3	Подключение ЕКВ-500 с помощью сетевого кабеля.....	14
1.9.4	Подключение ЕКВ-500 к нескольким регистраторам.....	14
1.9.5	Установка Скоростной Купольной Камеры	14
1.10	НАСТРОЙКА USB-МЫШИ	14
1.11	СЕТЕВОЕ ПОДКЛЮЧЕНИЕ	15
1.11.1	Прямое соединение к ПК с помощью Перекрестного Кабеля.....	15
1.11.2	Сетевое Соединение с Помощью Соединительного Шнура.....	16
1.12	ЗАВЕРШАЮЩИЙ ЭТАП УСТАНОВКИ	16
2	РАБОТА С МЫШЬЮ И ПЕРЕДНЕЙ ПАНЕЛЬЮ	17
2.1	ОСНОВНЫЕ ОПЕРАЦИИ С USB МЫШЬЮ	17
2.1.1	Как выбрать канал / Включить аудио.....	17
2.1.2	Главное Меню OSD.....	17
2.1.3	Работа в Меню Конфигурации	18
2.1.4	Опции Поля Ввода	18
2.2	ОСНОВНЫЕ ОПЕРАЦИИ С ПЕРЕДНЕЙ ПАНЕЛЬЮ	20
2.2.1	Как выбрать канал /Включить аудио.....	20
2.2.2	Главное Меню OSD.....	20
2.2.3	Обзор Кнопок Передней Панели.....	20
2.2.4	Работа в Меню Конфигурации	20
2.2.5	Опции Поля Ввода	21
3	ОСНОВНЫЕ ОПЕРАЦИИ С ВИДЕОРЕГИСТРАТОРОМ	23
3.1	ЗАПИСЬ.....	23
3.2	ВХОД.....	23
3.3	ВЫБОР КАМЕРЫ	24
3.4	ИЗМЕНЕНИЕ РАБОТЫ АУДИО ВЫХОДА	24
3.5	ВОСПРОИЗВЕДЕНИЕ.....	25

3.6	PTZ.....	26
3.6.1	Основное управление PTZ (если PTZ камеры установлены).....	26
3.6.2	Экспресс управление PTZ.....	27
3.7	ФОРМАТ.....	29
3.7.1	Вывод камеры в полноэкранный режим.....	29
3.8	ПЕРЕКЛЮЧЕНИЕ КАНАЛОВ.....	29
3.9	ДИСПЛЕЙ.....	30
3.10	ПОСЛЕДОВАТЕЛЬНОСТЬ.....	30
3.11	ЗУМ.....	31
3.12	ПОИСК.....	32
3.12.1	Поиск По Времени.....	32
3.12.2	Поиск По Событию.....	33
3.12.3	Умный Поиск.....	34
3.12.4	Поиск По Стоп-Кадру.....	37
3.13	КОПИРОВАНИЕ.....	38
3.14	БЫСТРОЕ АРХИВИРОВАНИЕ.....	40
3.15	ВЫХОД.....	40
4	КОНФИГУРАЦИЯ ВИДЕОРЕГИСТРАТОРА.....	41
4.1	МЕНЮ КОНФИГУРАЦИИ.....	41
4.2	ЭКСПРЕСС.....	41
4.3	НАСТРОЙКА КАМЕРЫ.....	44
4.3.1	Основные Настройки.....	45
4.3.2	Настройка Видео.....	48
4.3.3	Движение.....	49
4.3.4	Потеря Видео.....	53
4.3.5	Видео Аналитика.....	55
4.4	НАСТРОЙКА ЗАПИСИ & ВОСПРОИЗВЕДЕНИЯ.....	58
4.4.1	Запись.....	58
4.4.2	Встроенный Калькулятор.....	59
4.4.3	Воспроизведение.....	60
4.5	НАСТРОЙКА ТРЕВОГИ & СОБЫТИЯ.....	61
4.5.1	Тревога.....	61
4.5.2	Событие.....	64
4.6	НАСТРОЙКА РАСПИСАНИЯ.....	72
4.6.1	Экспресс Настройка.....	72
4.6.2	Выходные.....	73
4.6.3	Расписание.....	74
4.6.4	Запись по Тревоге.....	80
4.7	НАСТРОЙКА СЕТИ.....	84
4.7.1	LAN.....	84
4.7.2	EMAIL.....	87
4.7.3	DDNS.....	88
4.7.4	Тревожный Сервер.....	90
4.7.5	Тестирование Сети.....	91
4.8	ИНФОРМАЦИЯ О ДИСКЕ.....	92
4.8.1	Диск.....	92
4.8.2	Блокировка/Форматирование.....	93
4.9	НАСТРОЙКА ДИСПЛЕЯ.....	94

4.9.1	OSD Монитора.....	94
4.9.2	Последовательность Основного Монитора.....	95
4.9.3	Последовательность Тревожного Монитора.....	96
4.9.4	Последовательность Матрицы.....	97
4.10	НАСТРОЙКА СИСТЕМЫ.....	98
4.10.1	Дата/Время.....	98
4.10.2	Переход на Летнее Время.....	99
4.10.3	Пользователь.....	100
4.10.4	Управление Вх/Вых.....	103
4.10.5	Прочее.....	104
4.10.6	Быстрое Архивирование.....	106
4.11	ИНФОРМАЦИЯ.....	107
4.11.1	Система.....	107
4.11.2	Журнал.....	108
5	ПОДКЛЮЧЕНИЕ К СЕТИ.....	110
5.1	КРАТКОЕ ОПИСАНИЕ TCP/IP.....	110
5.2	МАСКА ПОДСЕТИ.....	110
5.3	АДРЕС ШЛЮЗА.....	110
5.4	ВИРТУАЛЬНЫЕ ПОРТЫ.....	111
5.5	ПРЕДУСТАНОВКИ.....	111
5.6	КАКОЙ ТИП СОЕДИНЕНИЯ ВЫ ИСПОЛЬЗУЕТЕ?.....	113
5.7	ПРОСТОЕ ПОДКЛЮЧЕНИЕ ОДИН К ОДНОМУ.....	113
5.8	ПОДКЛЮЧЕНИЕ ЧЕРЕЗ ВЫСОКОСКОРОСТНОЙ МОДЕМ.....	118
5.9	ПОДКЛЮЧЕНИЕ ЧЕРЕЗ МАРШРУТИЗАТОР ИЛИ ПО ЛОКАЛЬНОЙ СЕТИ.....	120
6	УДАЛЕННОЕ УПРАВЛЕНИЕ ЧЕРЕЗ БРАУЗЕР.....	123
6.1	ПОДКЛЮЧЕНИЕ К ENDEAVOR.....	123
6.2	НАСТРОЙКА БЕЗОПАСНОСТИ БРАУЗЕРА.....	124
6.2.1	Установка компонентов управления ActiveX.....	124
6.2.2	Активация ActiveX.....	127
6.3	УДАЛЕННЫЙ ПРОСМОТР ЖИВОЙ КАРТИНКИ.....	131
6.4	УДАЛЕННЫЙ ПРОСМОТР.....	133
7	НАСТРОЙКА EVERFOCUS DDNS.....	134
8	ПЕРЕАДРЕСАЦИЯ ПОРТОВ LINKSYS & D-LINK.....	136
8.1	ПЕРЕАДРЕСАЦИЯ ПОРТОВ LINKSYS.....	136
8.2	ПЕРЕАДРЕСАЦИЯ ПОРТОВ D-LINK.....	139
9	УСТРАНЕНИЕ НЕПОЛАДОК.....	141
	ПРИЛОЖЕНИЕ А: РАСПРЕДЕЛЕНИЕ ВИДОВ ТРЕВОГИ ПО ВРЕМЕНИ.....	142
	ПРИЛОЖЕНИЕ В: ПАРАМЕТРЫ ЗАПИСИ ЭКСПРЕСС НАСТРОЙКИ.....	145
	ПРИЛОЖЕНИЕ С: ИК ПУЛЬТ УПРАВЛЕНИЯ.....	147

1 КРАТКОЕ ОПИСАНИЕ

Видеореги­стратор серии ENDEAVOR264 обладает всеми преимуществами формата сжатия H.264 и является популярной моделью наряду с другими видеореги­страторами EverFocus. Современные методы сжатия H.264 позволяют повысить объёма записи, сохранив при этом пропускную способность сети при высоком качестве видео изображения. Видеореги­стратор позволяет записывать видео в реальном времени для всех 16 камер при разрешении 4CIF, а также воспроизводить при этом же разрешении любые 8 камер. Для оптимизации параметров записи для определенного применения видеореги­стратор позволяет индивидуально настраивать скорость и разрешение записи для любой из камер, некоторые камеры можно записывать, например, при разрешении D1, другие же при разрешении 2CIF или CIF. Просматривая изображение в реальном времени или же запись, пользователь всегда получит четкое HD 1080p разрешение на экране монитора. HDMI цифровой выход обеспечивает отличное изображение.

Новый усовершенствованный Графический Интерфейс Пользователя (GUI) позволяет с легкостью и простотой настроить видеореги­стратор по сети, с помощью передней панели либо с помощью мыши (входит в комплект поставки). Меню Экспресс Настройки позволяет оперативно в одном окне настроить Время & Дату, общие настройки записи и сети. Можно выбрать постоянную запись, запись по событию или расписанию или выбрать определенное количество дней для записи. Используя web интерфейс, можно удаленно настроить видеореги­стратор через LAN или WAN, Ваш бизнес всегда под контролем – мобильный просмотр на экране КПК или Смартфона.

При воспроизведении, в добавлении к традиционному поиску по Дате/Времени и По Событию, видеореги­стратор ENDEAVOR264 также предоставляет функцию Умного Поиска и Поиска По Стоп-Кадру. Для эффективного поиска важных видео кадров, регистратор позволяет осуществлять поиск по движению, например, только в заданной зоне, либо задано начальное время записи, промежуток времени, направления поиска и выбрать стоп-кадры из предложенного списка, все это значительно упрощает поставленную задачу.

1.1 ОСОБЕННОСТИ

- Совместим с **БЕСПЛАТНЫМ** Центральным ПО Управления EverFocus
- D1 запись в реальном времени для всех камер
- D1 воспроизведение в реальном времени для 8 камер
- HDMI видео выход (1080p)
- Одновременная передача основного потока (400 PAL/480 NTSC (D1)) и второго потока
- Формат Сжатия H.264 для эффективного использования жесткого диска и сохранения пропускной способности сети

- Нормальная запись и запись по событию может быть индивидуально настроена для каждой камеры
- Запись с разрешением CIF для удаленного web просмотра и сохранения пропускной способности сети
- Поддержка eSATA
- Гигабитный сетевой интерфейс для удаленного управления и просмотра
- Возможность аудио записи
- Поддержка до 4-х встроенных HDD
- Пентаплексный режим работы (Одновременная, Трансляция, Запись, Воспроизведение, Архивирование и Дистанционное Наблюдение)
- Бесплатный EverFocus DDNS сервис– не требуется статический IP адрес для удаленного доступа
- Графический Интерфейс (GUI) с иконками и визуальными индикаторами
- Мобильный мониторинг видео на экране КПК или Смартфона
- Различные варианты управления: мышь/передняя панель/пульт/ЕКВ500
- Встроенный калькулятор времени записи
- Экспресс Настройки: уникальные опции меню настройки
- Экспресс Архивирование: мгновенный архив (на USB) во время воспроизведения
- Экспресс Воспроизведение: быстрое открытие панели воспроизведения для просмотра видео
- Экспресс Поиск: использование панели удобным ползунком для поиска видео
- Умный Поиск: Быстрое определение движения в интересующей зоне записанного видео
- Поиск по Стоп-Кадру: Извлечение изображения записанного видео через специальные интервалы времени для быстрого поиска события
- Интеллектуальная видео аналитика
 - ▣ Виртуальная Граница: При пересечении ранее заданной линии срабатывает тревога.
 - ▣ Обнаружение Вторжения: При пересечении ранее заданной прямоугольной зоны срабатывает тревога
 - ▣ Счетчик Людей/Автомобилей: Подсчет объектов, которые пересекли заданную линию
- Удаленная настройка, используя встроенный web интерфейс
- Экранное управление PTZ с использованием мыши или передней панели
- Встроенный DVD привод (опция)
- 2 USB 2.0 порта (расположены на передней панели) для видео архивирования и использования мыши
- Поддержка нескольких языков
- Применение Водяного Знака для выявления преднамеренного изменения видео данных
- USB Мышь и ИК пульт управления в комплекте

1.2 КОМПЛЕКТАЦИЯ

Стандартная комплектация

- Видеорегистратор x1
- Руководство Пользователя x 1
- Кабель Питания x1
- Мышь x 1
- Крепление в 19" стойку (пара) x 1
- Зажимы x 5
- ИК Пульт Управления x 1
- Батарея x 2
- Аудио Разъем (D-sub к RCA) x 1
- Крепление для HDD x 4 комплекта
- SATA кабель x 4
- Винты x 16 для HDD
- Винты x 8 для HDD крепления

1.3 СПЕЦИФИКАЦИЯ

	ENDEAVOR264L4
Кол-во Каналов	16
Формат Сжатия	H.264
HDMI Видео выход (1080p)	Есть
Скорость/Разрешение Записи	480 NTSC / 400 PAL (D1)
	480 NTSC / 400 PAL (1/2 D1)
	480 NTSC / 400 PAL (CIF)
Скорость/Разрешение Воспроизведения	240 NTSC / 200 PAL (D1) ---8КАН, D1 в реальном времени
	240 NTSC / 200 PAL (Half D1) ---8КАН, 1/2 D1 в реальном времени
	240 NTSC / 200 PAL (CIF) ---8КАН, CIF в реальном времени
Двойной Поток	480 NTSC / 400 PAL (CIF)
Мобильный Просмотр	Просмотр видео через браузер КПК или Смартфона, плюс различные web браузеры MobileFocus приложение на платформе iPhone/Android/Blackberry
Пентаплексный Режим	Одновременная Трансляция, Запись, Воспроизведение, Архивирование и Удаленный Просмотр
Видео Входы	16 BNC (NTSC/PAL авто выбор)
Сквозные Видео Выходы	16BNC
Основной Монитор	HDMI/VGA (1080p)
Тревожный Монитор	BNC (NTSC/PAL)
Видео Матрица	BNCx4; могут быть установлены любые 4 камеры
Аудио Входы	16 входа: 16 на DIN разъемах (в комплекте); Линейный Уровень
Аудио Выходы	2xRCA; Линейный Уровень
Режим Записи	Ручной, По Расписанию и По Событию
Поиск записи	По Дате/Времени, По Событию
Тревожный Вх.	Соответствует Количеству Видео Входов
Тревожный Вых.	4
Видео Пауза	Есть
Детектор Потери Видеосигнала	Есть
Детектор Движения	Есть
Журнал Событий	Есть
Интеллектуальная Видео Аналитика	Виртуальная Граница; Обнаружение Вторжения; Счетчик Людей/Автомобилей
Watch Dog Таймер	Есть
Внутренний HDD	4 ВнутреннихHDD
Внешний HDD	1 eSATA
Встроенный DVD	Есть (Опция)

Привод	
Интерфейс Пользователя	GUI(Графический Интерфейс Пользователя)
ОС	Embedded Linux
Сеть/Протокол	Гигабитная Сеть / TCP-IP, DHCP, PPPoE, DDNS
Управление PTZ через	Есть
USB	2 USB 2.0 порта (на Передней Панели)
Настройка Расписания	Экспресс и Расширенная Настройка Расписания
Уровень Доступа	3 Уровня Доступа
RS-232	Есть
RS-485	RJ45x2
Источник Питания	AC100-240В, 60-50Гц,4-2А
Температура	0°C~40°C (20~80% влажность)
Сертификаты	CE, FCC, UL
Поддержка PTZ Протоколов	EverFocus, Pelco D, Pelco P, Samsung, Transparent

1.4 ПЕРЕДНЯЯ ПАНЕЛЬ

Основное управление видеорегистратором осуществляется с помощью кнопок на передней панели и соответствующих кнопок ИК Пульты Управления. Ниже для Вашего внимания представлено расположение кнопок передней панели.



Рисунок 1-1 Передняя Панель

- 1) **ИК Приемник:** Приемник для ИК Управления.
- 2) **Кнопки Каналов 1~16:** Нажмите кнопку канала (**КАН1~КАН16**) для отображения выбранного канала в полноэкранном режиме.
- 3) **Открытие DVD:** Нажмите данную кнопку для открытия DVD.
- 4) **Вид:** Нажмите данную кнопку для выбора режима отображения 4x, PiP (Кадр в Кадре), полный экран, 9x, 10x, 13x и 16x.
Примечание: Режим PIP не доступен в режиме воспроизведения.
- 5) **ПОСЛЕДОВАТЕЛЬНОСТЬ:** Нажмите данную кнопку для включения режима авто переключения. Время задержки устанавливается в закладке Меню «Настройка Дисплея». Для получения подробной информации обратитесь к «Разделу 4.9.2 Настройка Дисплея – Последовательность Основного Монитора».

- 6) **Дисплей:** Используйте данную кнопку для отображения каналов и строки состояния.
- 7) **Монитор:** Переключение между Основным и Тревожным Монитором.
- 8) **Зум:** В полноэкранном режиме, 2x и 4x электронный зум. Экран зума может быть перемещен с помощью навигационных кнопок. Повторное нажатие кнопки Меню/Вых выключает данную функцию.
- 9) **Кнопки Навигации Меню:** Вместо или в комбинации с мышью, вы можете использовать данные кнопки для изменения настроек Меню.
- 10) **Копирование:** Нажмите данную кнопку для входа в **Меню Копирования**. Для получения более подробной информации обратитесь к "Разделу **Ошибка! Источник ссылки не найден. Копирование**".

- 11) **ДЖОГ/ШАТЛ:** Шатл (внешнее кольцо): В режиме воспроизведения, используйте ШАИТЛ для быстрого прямого/обратного воспроизведения.

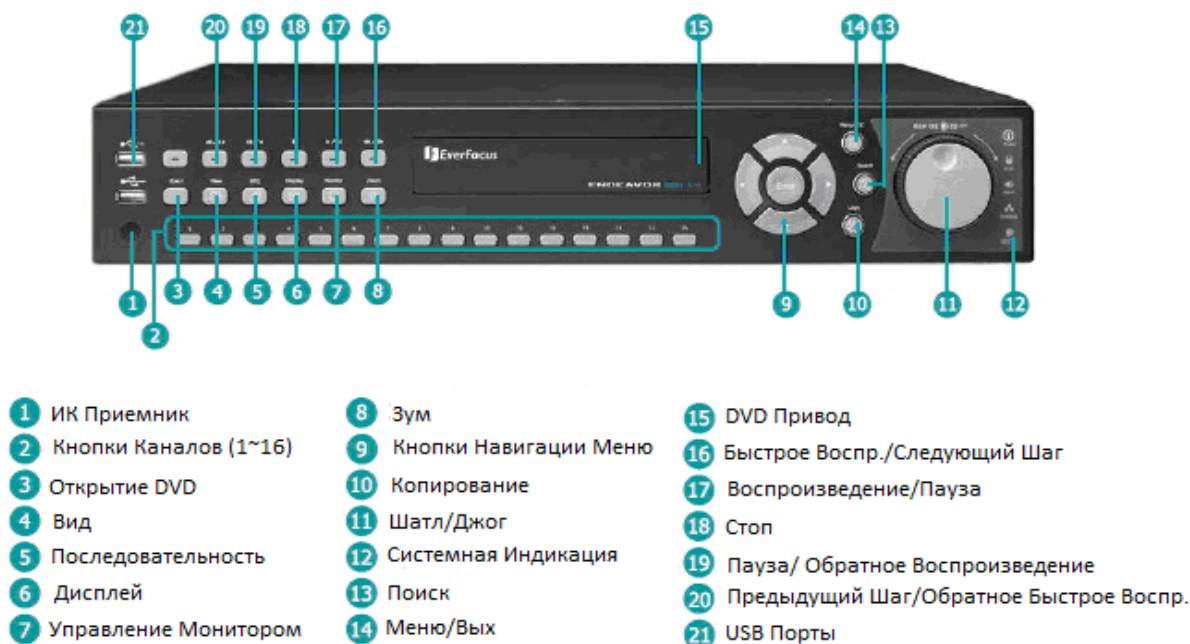
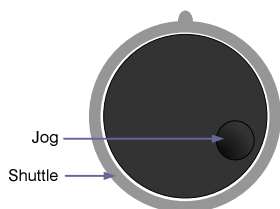

Джог (внутренний круг): В режиме ПАУЗА, используйте Джог для покадрового перелистывания. В меню настроек, используйте Джог для настройки значений/параметров. Используйте Джог для выделения определенной камеры.

Используйте совместно Джог и Шатл для перехода между параметрами МЕНЮ.

- 12) **Системная Индикация**
ПИТАНИЕ: Индикация питания.
HDD: Индикация активности HDD
Тревога: Индикация активности тревоги.
Сеть: Индикация сетевого трафика
Запись: Индикация активности записи

- 13) **Поиск:** Пожалуйста, нажмите данную кнопку для открытия Меню Поиска. Для получения дополнительной информации, пожалуйста, обратитесь к Разделу **Ошибка! Источник ссылки не найден. Поиск**".

- 14) **Меню/Вых:** Нажмите данную кнопку для входа/выхода из **ОСНОВНОГО МЕНЮ НАСТРОЕК**.

- 15) **DVD привод:** DVD+RW привод.

- 16) **▶▶/|▶:** Быстрое воспроизведение или пошаговое воспроизведение в зависимости от режима воспроизведения.

- 17) **▶/||:** Воспроизведение или Пауза

- 18) ■ Остановка Воспроизведения
- 19) II / ◀: Обратное Воспроизведение или Пауза
- 20) ◀I / ◀◀: Быстрое обратное воспроизведение или пошаговое обратное воспроизведение в зависимости от режима воспроизведения.
- 21) **USB порты:** Для подключения USB-Флешки для копирования/архивирования видео и для обновления прошивки.

1.5 ЗАДНЯЯ ПАНЕЛЬ

На задней панели видеорегистратора расположены различные входы и выходы для устройств. Ниже приведено описание.



Рисунок 1-2 Задняя Панель

○,1 ПИТАНИЕ: Подключите питание AC120~240В к данному разъему питания.

- ,² **СЕТЬ:** RJ-45 разъем для гигабитного сетевого интерфейса. Возле сетевого разъем находится два индикатора, Зеленый индикатор означает, что сеть подключена, Желтый индикатор означает, что идет обмен данными.
- ,³ **RS232 разъем:** 9-контактный D-Sub вход управления для RS-232.
- ,⁴ **RS485 разъем:** Для удаленного управления через RS-485 с использованием пульта управления и управления телеметрией PTZ устройств.
- ,⁵ **VGA Выход:** Подключение VGA монитора к VGA выходу видеорегистратора. Видеорегистратор автоматически определяет наилучшее разрешение VGA монитора. Если Видеорегистратор не обнаружил разрешения, в этом случае по умолчанию устанавливается разрешение 1920x1080 60Гц верт., 68 КГц горизонт.
- ,⁶ **HDMI Выход:** Обеспечивает несжатый цифровой интерфейс между HD Видеорегистратором и HDMI- совместимым монитором. Формат HDMI выхода 1920x1080p 60Гц верт., 68 КГц горизонт
- ,⁷ **Тревожный Монитор:** Выход Тревожного Монитора. Спот монитор для полноэкранного отображения, режима последовательного отображения и тревожного переключения камеры.
- ,⁸ **Тревожный Вх:** Подключение до 4-х тревожных входов, выбор между Н.З/Н.О контактами.
- ,⁹ **Тревожный Вых:** Н.З или Н.О тип тревожного выхода (форма "С").
- ,¹⁰ **eSATA:** Используется для внешнего SATA HDD накопителя.
- ,¹¹ **Аудио Вх:** Подключение линейного выхода предусилителя к аудио входу соответствующей камеры.
- ,¹² **Аудио Вых:** Подключение к линейному входу аудио усилителя.
- ,¹³ **Видео Вх & Сквозные Вых:** Подключение видео выхода камеры или другого источника к видео входу видеорегистратора.
- ,¹⁴ **Матрица:** Выходы матричного монитора. Каждая камера может быть отдельно выведена на одном из матричных мониторов.

1.6 ПОДКЛЮЧЕНИЕ МОНИТОРА

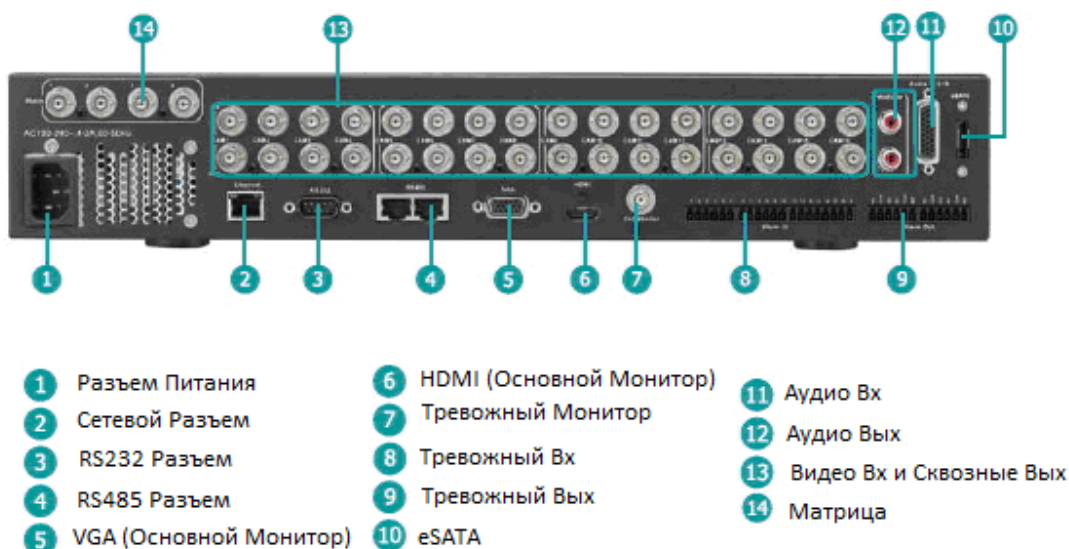
Видеорегистратор ENDEAVOR имеет два основных выхода монитора с одинаковой функциональностью – VGA и HDMI.

Два выхода могут быть использованы одновременно и выдавать на выходе full HD сигнал высокого разрешения (1920x1080, прогрессивное, 60 Гц, верт., 68 КГц гор.).

Убедитесь, что подключаемый монитор совместим с данным разрешением.

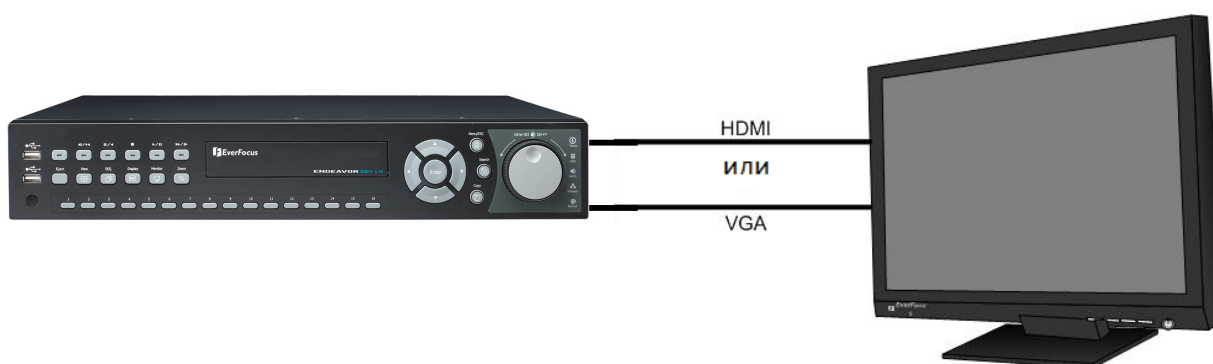

Пожалуйста, не превышайте расстояние максимальной длины HDMI кабеля 15м.

На расстоянии до 3м стандартный HDMI кабель работает хорошо, для больших расстояний (особенно для 15м) используйте высококачественный HDMI кабель.

1.7 НАСТРОЙКА АУДИО

Видеорегистратор имеет 4 аудио входа и 1 аудио выход.

ВНИМАНИЕ: Прямое подключение неактивного микрофона не поддерживается (требуется активный микрофон). Аудио выходы требуют усиления для передачи звука к наушникам или колонкам.

Установку следует производить с помощью аудио коаксиального кабеля и RCA разъемов.

ФУНКЦИОНАЛЬНЫЕ ВОЗМОЖНОСТИ АУДИО ЗАПИСИ:

Активация / Деактивация аудио записи производится в Меню Камера для Камеры #1~4 соответственно. При осуществлении аудио записи руководствуйтесь местными законами.

Аудио всех каналов всегда записывается вместе с видео и независимо от скорости записи видео картинки. Хотя управление аудио записью делается в окне Камера #1~4, нет конкретного распределения камеры.

1.8 НАСТРОЙКА ТРЕВОЖНЫХ КОНТАКТОВ

Тревожные входы используются для начала тревоги или настройки скорости записи. Более того, возможен выбор реакции после тревоги, такие как переключение камеры на мониторе, зуммер, e-mail и тревога по сети. При необходимости может быть включены реле тревожного выхода. Для управления тревожными выходами существует гибкое расписание.

1.8.1 Контакты Тревожного Входа

Видеорегистратор обеспечивает один тревожный вход на камеру. Все входы программируются N.O. (Нормально Открытый) или N.C. (Нормально Закрытый). Входы должны быть переключены с помощью сухих контактов.

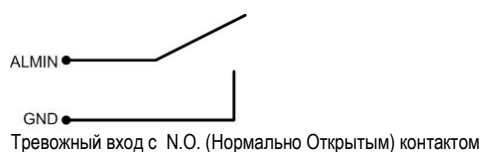

Все настройки осуществляются в меню ТРЕВОГА (Раздел 0)

1.8.2 Реле Тревожного Выхода

Реле выхода обеспечивает любой из Нормально Открытый или Нормально Закрытый сухой контакт.



1.9 Клавиатура RS-485 / Настройка PTZ

Все функции видеорегистратора могут удаленно контролироваться универсальной клавиатурой EKB-500. Используя протокол EEPbus, цифровые видеорегистраторы, клавиатуры и скоростные купольные камеры могут быть настроены одной шиной RS-485. Одна система может включать в себя до 8 клавиатур.

1.9.1 Настройка основной шины RS-485

Клавиатура EKB-500 использует простое соединение RS-485; сигнал передается через простую витую пару. Рекомендуется сетевой кабель категории CAT5, достаточно UPT версии (неэкранированный). Следует использовать экранированный кабель в случае какого либо внешнего воздействия. Количество устройств установленных на одну шину ограничено 32, и максимальная длина кабеля не должна превышать 1200m. Эти значения могут увеличиваться в случае использования разветвителя сигнала EDA997A (смотреть далее).

Оба первое и последнее устройство в серии должны быть ограничены сопротивлением в 120 Ohm для минимизации отражения в линии.

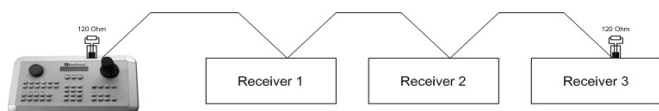

Последовательное подключение шины RS-485

Длина кабеля от коробки до устройства не должна превышать 2м.

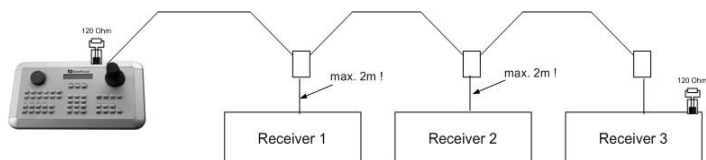

Последовательное соединение RS-485 с помощью соединительных коробок и соединительного кабеля

Прямое соединение шины RS-485 невозможно пока не будет использован разветвитель сигнала EDA997A (смотреть далее).

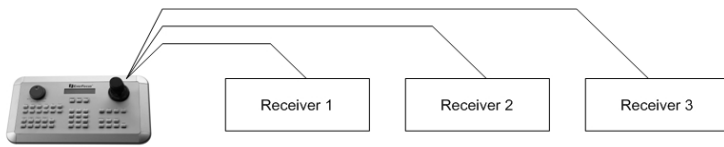

Неправильное подключение шины RS-485

Распределитель сигнала EDA997A RS-485 может быть использован в случае подключения устройств звездой.

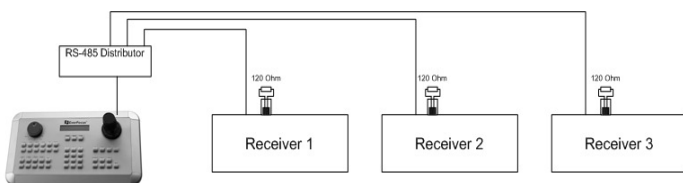

Подключение RS-485 звездой

Разветвитель RS-485 также используется для увеличения максимального количества устройств подключаемых к одной шине. Каждый выход разветвителя обеспечивает другую шину RS-485. Это позволяет протянуть каждый выход на расстояние 1200м, и это также позволяет дополнительно подключить еще 31 устройство к каждому выходу.

Максимальная емкость системы зависит от диапазона адресов RS-485.

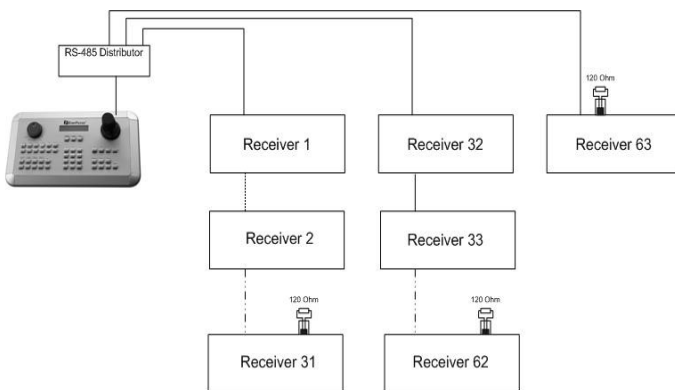

Увеличение системы с помощью разветвителя сигнала RS-485

ВНИМАНИЕ: Большинство разветвителей сигнала однонаправлены! Это означает, что сигнал только передается из входа в выход. Следовательно, соединение нескольких клавиатур невозможно с такими типами разветвителей!

1.9.2 RS-485 распределение контактов

Контакты RS485 распределяются следующим образом:

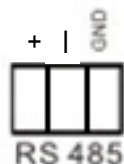

1.9.3 Подключение ЕКВ-500 с помощью сетевого кабеля

Для простой установки на короткое расстояние, регистратор и клавиатура могут быть соединены напрямую, используя стандартный сетевой кабель CAT5 с 8-и контактным разъемом с одной стороны и подключая с другой стороны Пин 3 к RS485 “+” (плюс) и ПИН 6 к RS-485 “-” (минус).

1.9.4 Подключение ЕКВ-500 к нескольким регистраторам

Для установки на длинную дистанцию и при подключении к нескольким регистраторам, пожалуйста, используйте разветвитель сигнала EDA997A. Для подробной информации о подключении клавиатуры, пожалуйста, смотрите руководство пользователя ЕКВ-500. Настройка порта соединения RS-485 производится в меню УПРАВЛЕНИЯ ВХ/ВЫХ (⇔ глава 5.10.4 Настройка Системы: управление Вх/Вых).

1.9.5 Установка Скоростной Купольной Камеры

Управление Скоростной купольной камерой или приемником телеметрии, управление наклоном/поворотом/зумом доступно через web браузер или опциональное. Локальное управление телеметрией возможно с помощью USB - мыши или с помощью опциональной клавиатуры ЕКВ-500.

Поддерживаемые протоколы: EverFocus, Pelco-D, Pelco-P, Samsung, Transparent

Необходимые настройки видеорегистратора:

адрес приемника RS-485 в меню **КАМЕРА** (Раздел **Ошибка! Источник ссылки не найден.**)
параметры и протокол RS-485 в меню **УПРАВЛЕНИЯ ВХ/ВЫХ** (Раздел 5.10.4)

ВНИМАНИЕ: Некоторые камеры и приемники с протоколом Pelco-D / -P требуют адрес -1, то есть адрес, присвоенный камере / приемнику в меню регистратора должен быть на 1 меньше самостоятельно определенного камерой / приемником адреса!

1.10 Настройка USB-Мыши

Подключите USB мышь к одному из 2 USB портов. (Это можно сделать при включенном регистраторе).

USB V1.0 порт рекомендуется для резервирования настроек, USB V2.0 порт рекомендуется для копирования/экспорта видео.

ПРИМЕЧАНИЕ: Рекомендуется использовать проводные мыши с колесиком Logitech® и Microsoft®. Беспроводные USB мыши не поддерживаются.

1.11 СЕТЕВОЕ ПОДКЛЮЧЕНИЕ

Эта глава описывает только механическое подключение к сети Ethernet. Этот этап следует завершить, перед тем как регистратор может быть подключен к сети. Существует два основных типа соединения:

1.11.1 Прямое соединение к ПК с помощью Перекрестного Кабеля

Соединение регистратора и компьютера один-к-одному требует перекрестный сетевой кабель. Этот тип соединения используется ТОЛЬКО для соединения с одним компьютером. Убедитесь, что компьютер оснащен сетевой платой 10/100 Mbps.



Рисунок 1-3 Прямое соединение с ПК

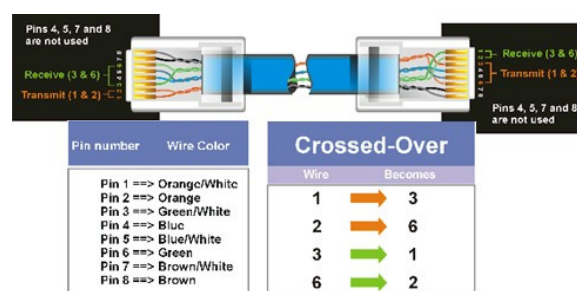

Распределение пинов перекрестного кабеля

1.11.2 Сетевое Соединение с Помощью Соединительного Шнура

Соединение с уже существующей сетью требует нормально обжатый кабель. На рисунке показано соединение со свитчем, маршрутизатором.

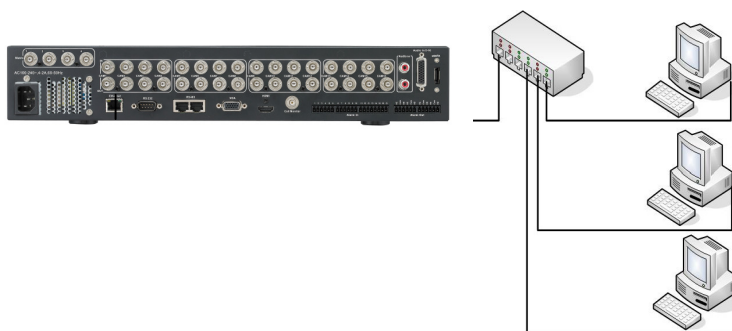
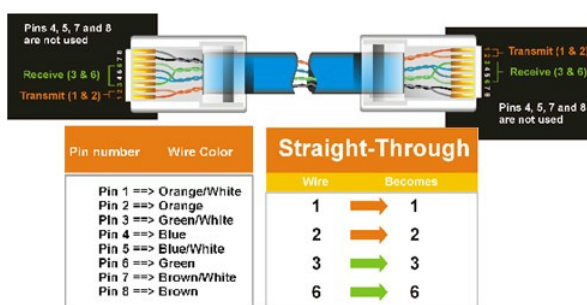

Figure 1-3 Сетевое Соединение



Распределение пинов

1.12 ЗАВЕРШАЮЩИЙ ЭТАП УСТАНОВКИ

После того как вы завершили основные проводные соединения, вы готовы включить регистратор. Просто вставьте вилку в розетку. Индикатор питания загорится, если с питанием все в порядке. После того как система завершит загрузку, Вы можете начать настройку опций меню регистратора.

2 РАБОТА С МЫШЬЮ И ПЕРЕДНЕЙ ПАНЕЛЬЮ

Видеорегистраторы ENDEAVOR поддерживает несколько вариантов управления. Возможно управление с помощью мыши, передней панели, ЕКВ500 и пульта дистанционного управления.

Эта глава расскажет об основных операциях, используя мышь и переднюю панель.

2.1 ОСНОВНЫЕ ОПЕРАЦИИ С USB МЫШЬЮ

2.1.1 Как выбрать канал / Включить аудио

1. В режиме отображения более одного канала, пользователь может выбрать канал нажатием кнопки мышки на необходимом канале. Выбранный экран будет выделен белой рамкой.
2. Двойной щелчок на канале приведет к переходу в полноэкранный режим данного канала.
3. Для включения аудио выхода, нажмите на значке аудио (например: ) в нижней части экрана. Система может иметь только один аудио выход для одной камеры. Нажмите на эту кнопку, чтобы выбрать камеру для аудио выхода, или чтобы включить режим без аудио.

2.1.2 Главное Меню OSD

1. Кликните правой кнопкой мыши для вывода строки управления регистратора (Рисунок 2-1). Когда вы будете наводить курсор на каждый значок, над строкой управления будет появляться соответствующий заголовок.



Рисунок 2-1 Главное Меню OSD

2. Нажмите на любом значке для начала действия. Все эти действия подробно описаны в Главе 3.
3. Нажмите на значок "X" в верхнем правом углу, чтобы закрыть строку управления.

2.1.3 Работа в Меню Конфигурации

Нажмите иконку  для доступа в Меню Конфигурации.

Основное Меню (Рисунок 2-2) разделено на 3 основные секции.



Рисунок 2-2 Меню OSD

1. В секции 1, доступно десять установочных опций. Передвигайте мышь по иконкам и кликните кнопкой, чтобы выбрать.

2. В секции 2, будут высвечиваться категории для выбранного значка. Кликните на слове, чтобы выбрать его.

3. В секции 3, доступны все детальные настройки выбранного меню. Кликните на поле, чтобы совершить изменения.

2.1.4 Опции Поля Ввода

Следующие примеры различных полей доступны в Меню Конфигурации.

Title **Текстовое Поле:** Кликните на окошке и на экране появится клавиатура*.
(смотреть ниже)

Record Mode **Normal+Event**

Всплывающее окно: Нажмите на стрелку для просмотра всех вариантов выбора, затем непосредственно выберите необходимую опцию.

Install

Отметка: Кликните на окошке для включения (выделено) или отключения функции (не выделено)

Edit Motion Grid

Кнопка: Нажмите на кнопку выполнить операцию.

Brightness: 50

Строка: Нажмите и удерживайте строку для перемещения курсора Влево или Вправо.

*** Примечание о клавиатуре на экране:**

Нажмите на кнопке, чтобы ввести символ.

Кнопки в правой колонке имеют следующие значения:

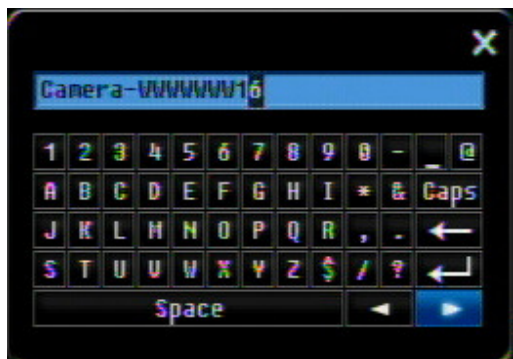

Space	Пробел
Caps	Включение заглавных букв
	Удалить символ
	Подтверждение выбора
	Передвижение вправо
	Передвижение влево

2.2 ОСНОВНЫЕ ОПЕРАЦИИ С ПЕРЕДНЕЙ ПАНЕЛЬЮ

2.2.1 Как выбрать канал /Включить аудио

1. В режиме отображения более одного канала, нажмите стрелку навигации (Вверх/Вниз/Вправо/Влево) для перемещения по каждому каналу. Выбранный канал будет выделен белой рамкой. Если нажать “левую” или “правую” стрелку, когда последняя/первая камера (1 или 16) выделена, будут выделены все камеры.
2. После выбора канала, нажмите кнопку “Enter” чтобы включить/выключить аудио.

2.2.2 Главное Меню OSD

1. Нажмите кнопку “Menu” для вызова строки управления видео регистратором. Используйте левую/правую стрелку для передвижения по иконкам. Название каждой иконки будет появляться над строкой управления.
2. Нажмите кнопку “Enter” на любой иконке для начала действия. Все эти действия подробно описываются в Главе 3.
3. Нажмите кнопку “Menu” чтобы закрыть строку управления регистратором.

2.2.3 Обзор Кнопок Передней Панели



Основной принцип работы с передней панелью это использование кнопок навигации для передвижения по меню. Нажмите кнопку “Enter” для подтверждения выбора или входа на следующий уровень меню. Нажмите кнопку “Menu” для входа в Основное Меню или выхода из текущего уровня меню.

2.2.4 Работа в Меню Конфигурации

Нажмите “Menu”, используя кнопки навигации для выделения иконки “Настройка”, нажмите “Enter” для входа в меню Конфигурации.

ПРИМЕЧАНИЕ: При наличии пароля, вам сначала будет необходимо совершить вход в систему. Для получения дополнительной информации смотрите Главу 3.2 “ВХОД”. Меню (показано на Рисунок 2-3 Меню OSD) разделено на 3 основных раздела.



Рисунок 2-3 Меню OSD

1. В секции 1, доступно десять установочных опций. Пользуйтесь кнопками навигации для выделения иконки и кнопкой “Enter” для выбора.
2. В секции 2, будут показаны основные опции выбранной иконки. Пользуйтесь кнопками навигации для выделения и кнопкой “Enter” для выбора.
3. В секции 3, доступны все детали выбранной опции. Пользуйтесь кнопками навигации для передвижения между строками и кнопкой “Enter” для совершения изменений.

Примечания: нажмите кнопку “Menu” для возврата к предыдущему меню.

2.2.5 Опции Поля Ввода

Title Camera01 **Текстовое Поле:** Кликните на окошке и на экране появится клавиатура*.
(смотреть ниже)

Record Mode Normal+Event **Всплывающее окно:** Нажмите на стрелку для просмотра всех вариантов выбора, затем непосредственно выберите необходимую опцию.

Install [checked] **Отметка:** Кликните на окошке для включения (выделено) или отключения функции (не выделено)

Edit Motion Grid **Кнопка:** Нажмите на кнопку выполнить операцию.

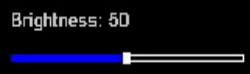





Строка: Нажмите и удерживайте строку для перемещения курсора Влево или Вправо.

*** Примечание о клавиатуре на экране:**

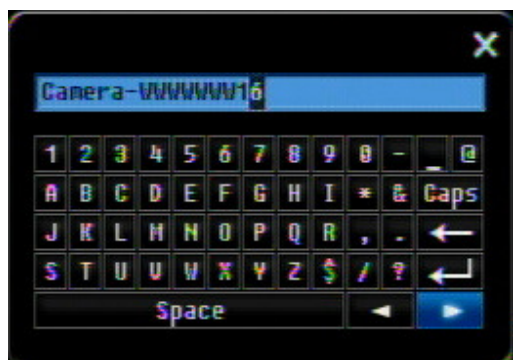
Нажмите на кнопке, чтобы ввести символ.

Кнопки в правой колонке имеют следующие значения:



Space	Пробел
Caps	Включение заглавных букв
	Удалить символ
	Подтверждение выбора
	Передвижение вправо
	Передвижение влево

3 ОСНОВНЫЕ ОПЕРАЦИИ С ВИДЕОРЕГИСТРАТОРОМ

Эта глава описывает работу с основными функциями, включая воспроизведение, формат, последовательность, триплексные операции, копирование и поиск.

3.1 ЗАПИСЬ

По умолчанию, видеорегистратор ENDEAVOR всегда стоит в режиме записи. Как только включается видео регистратор, он начинает запись.

Исключения:

3. Видеорегистратор не будет записывать не подключенные каналы (Для подробной информации смотреть раздел 4.3.1)
4. При включении режима расписания, видеорегистратор будет следовать настройкам регистратора.

3.2 ВХОД

Для доступа к опциям ENDEAVOR, пользователя попросят выполнить вход в систему. Для входа следуйте следующим инструкциям.

1. Нажмите правой кнопкой на экране или нажмите кнопку Меню для отображения Основного Меню
2. Выберите или нажмите кнопку “**Enter**” на иконке Конфигурация для появления следующего окна:



Рисунок 3-1 Страница входа

3. Выберите имя пользователя и введите пароль. По умолчанию:

Имя пользователя: admin

Пароль: 11111111

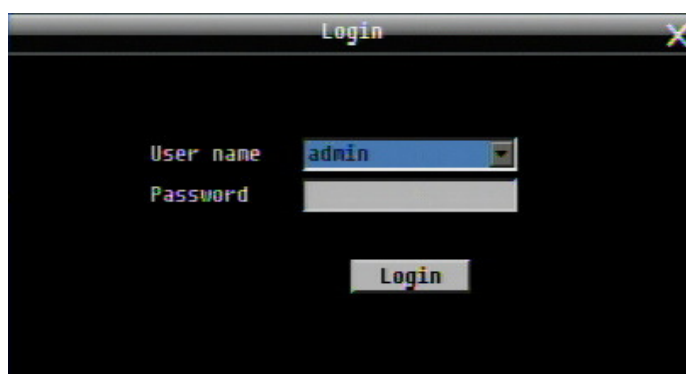
+ Чтобы ввести пароль с помощью мыши: кликните на поле пароля для вызова клавиатуры (смотреть Рисунок 3-2). Кликните на каждой кнопке для ввода необходимых символов для пароля. По завершении, кликните на клавиатуре кнопку “Done” для подтверждения пароля.

+ Чтобы ввести пароль, используя переднюю панель: используйте стрелки навигации для выбора поля пароля, нажмите кнопку “Enter” для вызова клавиатуры (смотреть Рисунок 3-2). Используйте стрелки для выделения каждого символа и нажмите на передней панели кнопку “Enter” для ввода выбранного символа. По завершении, выделите “Done” и нажмите на передней панели кнопку “Enter” для подтверждения пароля.

+ Кликните (или нажмите кнопку “Enter”) на кнопке “Login” для входа в систему.



Рисунок 3-2 Экранная Клавиатура

3.3 ВЫБОР КАМЕРЫ

ENDEAVOR – это пентаплексный видеорегиистратор, где пользователь может управлять каждой камерой индивидуально. Для выбора камеры:

Мышь: Нажмите на экране правую кнопку мыши, если камера выбрана, окно будет выделено белой рамкой. В режиме отображения КВАДРО, нажмите иконку quadro для выделения всех четырех камер.

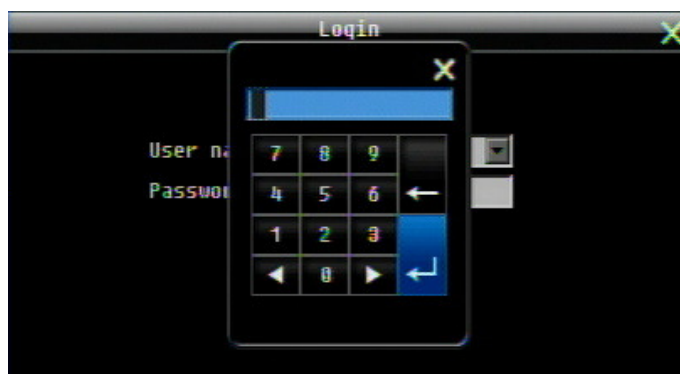
Передняя Панель: Используйте стрелки для изменения выбора. При нажатии “правой” или “левой” стрелки, когда выделена последняя/первая камера (1, 4, 9 или 16), будут выбраны все камеры.

3.4 ИЗМЕНЕНИЕ РАБОТЫ АУДИО ВЫХОДА

Используйте стрелки навигации для выбора камеры #1 и нажмите кнопку “Enter” для включения/выключения аудио выхода. На экране появится значок аудио . Если требуется запись аудио, пожалуйста, убедитесь, что опция “Запись Аудио” в основных настройках Камеры 1 ВКЛ. Кроме этого, аудио источник и/или выход аудио усилителя должен быть корректно подключен.
Примечание: Только Камера#1 управляет аудио, остальные не управляют аудио.

3.5 ВОСПРОИЗВЕДЕНИЕ

Строка воспроизведения это наиболее быстрый способ получить конкретное время, которое пользователь желает просмотреть. Строка воспроизведения позволяет пользователю видеть линию времени и индикатор текущего воспроизведения, пользователь может кликнуть на линии времени, чтобы передвинуть индикатор на позицию, которую он хочет просмотреть. Это делается следующим образом:

Для воспроизведения:

С помощью мыши: Правый клик для вызова строки меню и кликните на  чтобы войти в **Меню Воспроизведения**.

С помощью передней панели: Нажмите кнопку  для входа в **Меню Воспроизведения**.

Строка воспроизведения будет выглядеть следующим образом

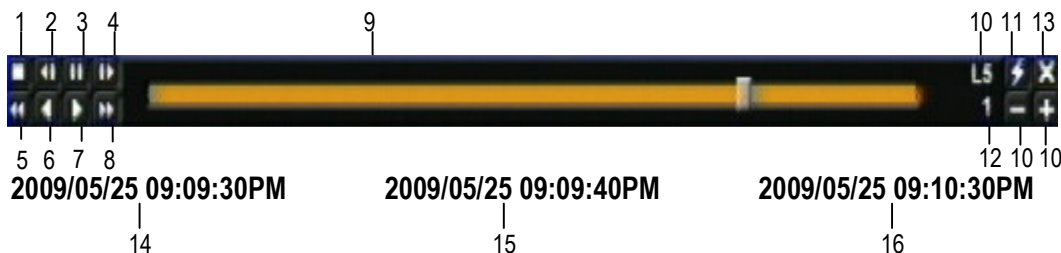

1. Кнопка Стоп: нажмите для остановки воспроизведения
2. Кнопка медленной перемотки назад: нажмите для медленной перемотки назад
3. Кнопка Паузы: нажмите, чтобы поставить воспроизведение на паузу
4. Кнопка медленной перемотки вперед: нажмите для медленной перемотки вперед
5. Быстрая перемотка назад: нажмите для быстрой перемотки назад
6. Кнопка возврата к началу: нажмите для возврата к началу
7. Быстрая перемотка вперед: нажмите для быстрой перемотки вперед
8. Переход к окончанию: нажмите для перехода к концу файла

9. Строка времени: Двигайте курсор строки времени для выбора времени для воспроизведения (Время начала и время окончания отображено ниже строки состояния). Статус каждой камеры отображен различными цветами на временной строке. Зеленый означает Нормальная; оранжевый означает Движение; синий означает Потеря Видеосигнала, красный означает Тревожное Событие.
10. Значки “+” и “-” используются для настройки шкалы времени. Нажмите “+” или “-” для выбора между L1 ~ L5. После изменения уровня, время начала и время окончания будет меняться)
 - L1: Вся строка времени 2 дня
 - L2: Вся строка времени 30 часов.
 - L3: Вся строка времени 1 час.
 - L4: Вся строка времени 10 минут.
 - L5: Вся строка времени 1 минута.
11. Экспресс копирование: Нажмите во время воспроизведения для быстрого копирования
12. Скорость воспроизведения
13. Нажмите “X” чтобы закрыть строку воспроизведения.
14. Время начала (самая левая точка строки)
15. Текущее время воспроизведения (время, где находится индикатор)
16. Время окончания (самая правая точка строки)

3.6 PTZ

3.6.1 Основное управление PTZ (если PTZ камеры установлены)

Правый клик для вызова строки управления и кликните на  для отображения PTZ Управления.

Используя меню PTZ можно совершить следующие действия:

1. Используйте Стрелки (верх, вниз, влево, вправо) для передвижения камеры в нужном направлении и под нужным углом.
2. В опции **Zoom**, кликните “Z+” для приближения или “Z-” для удаления.
3. В опции **Focus**, кликните “F+” для увеличения фокуса или кликните “F-” для уменьшения фокуса.
4. В опции **Iris**, вы можете увеличить уровень света с помощью кнопки “I+” или уменьшить с помощью кнопки “I-”.
5. Для программирования препозиции
 - a. Передвиньте PTZ камеру в необходимую позицию
 - b. Нажмите кнопку “Preset”
 - c. Кликните на номер желаемой препозиции
 - d. Нажмите кнопку “Set”

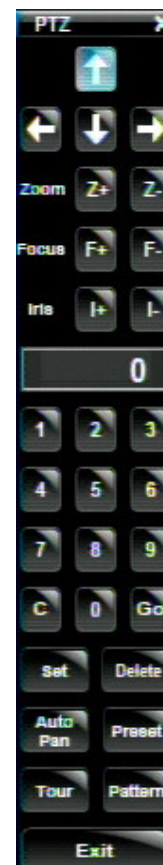

6. Этапы для передвижения в препозицию
 - a. Нажмите кнопку **“Preset”**
 - b. Нажмите на номер препозиции
 - c. Нажмите кнопку **“Go”**
7. Этапы для предустановок #1-9
 - a. Нажмите на цифру 1-9 без каких либо дополнительных действий
8. Этапы для удаления предустановок
 - a. Нажмите кнопку **Preset**
 - b. Нажмите на номере нужной позиции
 - c. Нажмите кнопку **“Delete”**
9. Этапы для начала Авто Панорамирования
 - a. Нажмите кнопку **“Auto Pan”**
10. Движение по образцу (В камерах EverFocus и Pelco есть заданные туры движения)
 - a. Нажмите кнопку **“Pattern”**
11. Этапы для начала тура
 - a. Нажмите кнопку **“Tour”**
 - b. Нажмите на номер необходимого тура
 - c. Нажмите кнопку **“Go”**
12. Этапы для удаления тура
 - a. Нажмите кнопку **“Tour”**
 - b. Нажмите на номер необходимого тура
 - c. Нажмите кнопку **“Delete”**

Нажмите **“C”** для удаления цифры

Нажмите **“X”** в правом верхнем углу, чтобы закрыть Меню PTZ (смотрите Экспресс управление ниже)

Нажмите **“Exit”** чтобы выйти из функций PTZ.

ПОМНИТЕ:

Нажмите **“X”** в верхнем правом углу для того, чтобы убрать PTZ меню (смотрите Экспресс управление ниже)

Нажмите **“Exit”** чтобы выйти из функций PTZ.

“X” только УБИРАЕТ только панель управления PTZ. **“EXIT”** закрывает панель и выходит из режима PTZ!! Другое управление не будет доступно до тех пор, пока Вы не выйдете из PTZ режима!!

3.6.2 Экспресс управление PTZ

Если панель/меню PTZ управления первый раз было открыто и затем спрятано, мышь может быть использована для основных функций управления (Экспресс Управление Мышью). Курсор мыши будет меняться на различные иконки в различных областях экрана. Пользователь может управлять направлением, зумом и фокусом поворотной камеры. Экран разделен на 16 зон, внешнее кольцо

разделено на 12 зон для управления движением. Внутренний квадрат из 4 зон используется для управления зумом и фокусом.



Рисунок 3-3 Экспресс Управление PTZ

Экран разделен решеткой 4x4. Предназначение каждой секции описано ниже:

- 1: поворот/наклон PTZ влево и вверх
- 2, 3: поворот PTZ вверх
- 4: поворот/наклон PTZ вправо и вверх
- 5, 9: поворот PTZ влево
- 8, 12: поворот PTZ вправо
- 13: поворот/наклон PTZ влево и вниз
- 14, 15: наклон PTZ вниз
- 16: поворот/наклон PTZ вправо и вниз
- 6: Фокус ближе
- 10: Фокус дальше
- 7: Увеличение
- 11: Удаление

ПОМНИТЕ:

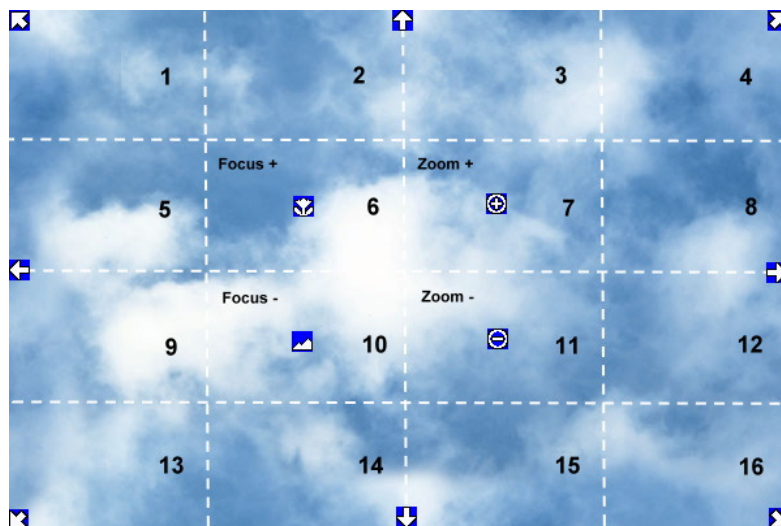
Нажмите “X” в верхнем правом углу для того, чтобы убрать PTZ меню

Нажмите “Exit” чтобы выйти из функций PTZ.

“X” только УБИРАЕТ только панель управления PTZ. “EXIT” закрывает панель и выходит из режима PTZ!! Другое управление не будет доступно до тех пор, пока Вы не выйдете из PTZ режима!!

3.7 ФОРМАТ

Видеорегистратор ENDEAVOR имеет несколько форматов отображения, в зависимости от количества отображаемых камер в видеорегистраторе. Ниже показаны различные форматы отображения для модели на 16 камер:



ПРИМЕЧАНИЕ: Режим PIP (картинка в картинке) не доступен в режиме воспроизведения

Для изменения формата отображения выполните следующие шаги:

С помощью мыши: Правый клик, чтобы вызвать строку управления и кликните на значке .

С помощью передней панели: Нажимайте кнопку “Вид” до тех пор, пока не будет выбран необходимый формат отображения.

3.7.1 Вывод камеры в полноэкранный режим

С помощью мыши: Двойной щелчок мыши на выбранном канале выведет эту камеру в полноэкранный режим.

С помощью передней панели: Нажмите на соответствующую кнопку канала для вывода его в полноэкранный режим.

С помощью мыши, двойное нажатие на экране снова возврат к предыдущему формату отображения.

3.8 ПЕРЕКЛЮЧЕНИЕ КАНАЛОВ

Используйте эту функцию для изменения позиции канала

1. Выберите одну камеру
2. Нажмите кнопку .

3. Кликните на номере канала, который вы хотите переключить на строку канала. Канал будет переключен.

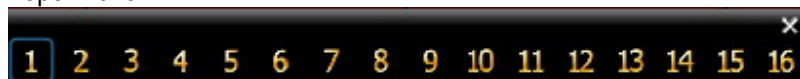











Например: На экране с 4 камерами, выберите камеру 1 и войдите в Меню Канала и выберите “2”, затем камера 2 будет отображаться на позиции камеры 1, камера 1 будет отображаться на позиции камеры 2. Если вновь выбранная камера отображается на экране, затем позиции камер будут

изменены. Если вновь выбранная камера еще не отображена, она заменит предыдущую отображаемую камеру.







3.9 ДИСПЛЕЙ

Нажмите кнопку , используя мышь или выбирая иконку с помощью кнопок передней панели, затем нажмите 'Enter'. Всего представлено 4 формата OSD:

1. Нажмите для отображения информации о камере. Ниже таблица с информацией об иконках.

 Запись	 Воспроизв.	 Быстр. Перем.	 Быстр. Обр. Переем.	 Назад	 Пауза
 Тревога	 Движение	 Потеря Видео	 Экспресс Копирование	 Аудио Выход	

2. Нажмите снова для отображения информации о статусе. Ниже таблица с информацией об иконках.

 Тревога	 Аудио	 Движение	 HDD Ошибка	 Высокая Темп. HD	 Посл.
 Движение	 Потеря Видео	 Нет Сети			

3. Нажмите снова для отображения информации о статусе и информации о камере.

4. Нажмите снова для того, чтобы убрать информацию.

3.10 ПОСЛЕДОВАТЕЛЬНОСТЬ

1. С помощью мыши: Нажмите кнопку последовательности  для входа в режим автоматического листания каналов.
2. С помощью передней панели: Нажмите кнопку Sequence на передней панели для входа в режим автоматического листания каналов.

3.11 ЗУМ

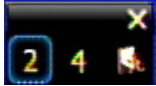
1. В режиме реального видео или режиме воспроизведения, выберите одну камеру.
2. Кликните правой кнопкой для вызова строки меню и нажмите на кнопку , или нажмите кнопку "Zoom" на передней панели.
3. Для изменения шага зума или выхода из данного режима, нажмите правую кнопку мыши и выберите необходимый шаг зума или выйдите из данного меню . Или, на передней панели видеорегистратора нажмите кнопку "Зум" для переключения между 2X и 4X шагом; для выхода нажмите кнопку "Вых".
4. В режиме ZOOM, курсор мыши будет меняться на различные значки в зависимости от области экрана. Пользователь может управлять направлениями PTZ, зумом и фокусом нажатием мыши прямо на экране:





Рисунок 3-4 Экспресс Управление Зумом

Экран разделен решеткой 4x4. Предназначение каждой секции описано ниже:

- 1: Влево и Вверх
- 2, 3: Вверх
- 4: Вправо и Вверх
- 5, 9: Влево
- 8, 12: Вправо
- 13: Влево и Вниз
- 14, 15: Вниз
- 16: Вправо и Вниз

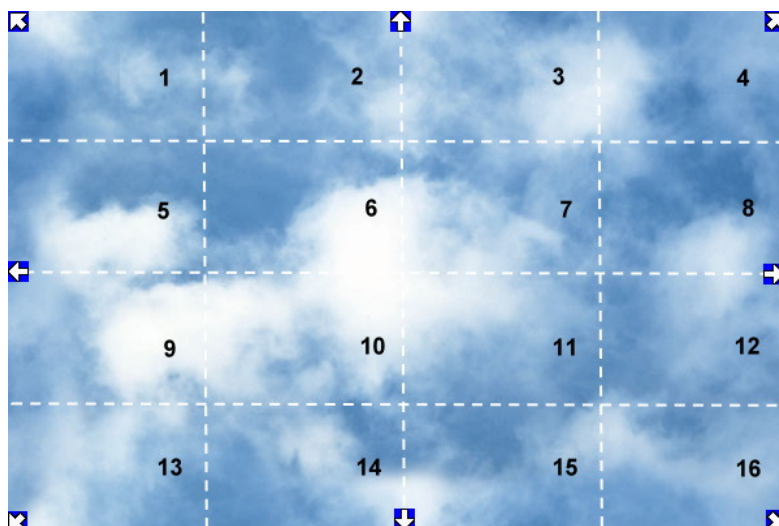
- 6, 7, 10, 11: Не задействовано

3.12 ПОИСК

С помощью мыши: Кликните правой кнопкой для вызова строки управления и нажмите  для входа в **Меню Поиска**.

С помощью передней панели: Нажмите кнопку **”Поиск”** для входа в Меню Поиска.

3.12.1 Поиск По Времени



Рисунок 3-5 Меню Поиска – Поиск По Времени

Начальная Дата/Время: Выберете время для поиска путем выбора Даты и Времени.

Нажмите на кнопке **”Воспроизведение”** для начала поиска. Регистратор автоматически будет воспроизводить найденное видео. Регистратор будет воспроизводить ближайшее время, если в выбранном промежутке времени нет данных.

Во время проигрывания, нажмите кнопку **Стоп** для возврата назад в меню поиска.

3.12.2 Поиск По Событию

From: Date 06/19/2011
Time 06:30
To: Date 06/19/2011
Time 07:30

Camera
1 2 3 4 5 6 7 8
9 10 11 12 13 14 15 16
 Select All

Event
 Alarm Motion Video Loss
 Text Insert

Search

Рисунок 33-6 Меню Поиска – Поиск По Событию

Начальная Дата/Время: Выберите дату и время начала.

Конечная Дата/Время: Выберите дату и время окончания.

Камера: Выберите камеру для поиска.

Событие: Выберите тип события для поиска. Выберите из Тревога, Движение, Потеря Видео.

Или укажите событие, введя его имя в поле текста.

Нажмите на кнопку “Поиск” для начала поиска. Результаты поиска будут приведены в списке событий.

CH	Start Date / End Date	Lock	Type
<input checked="" type="checkbox"/> 1	2009/04/08 11:06:44 - 2009/04/08 11:06:44		Motion
<input type="checkbox"/> 1	2009/04/08 11:07:08 - 2009/04/08 11:07:08		Motion
<input type="checkbox"/> 1	2009/04/08 11:07:55 - 2009/04/08 11:07:55		Motion
<input type="checkbox"/> 1	2009/04/08 11:08:19 - 2009/04/08 11:08:19		Motion
<input type="checkbox"/> 1	2009/04/08 11:08:19 - 2009/04/08 11:08:19		Motion
<input type="checkbox"/> 1	2009/04/08 11:08:42 - 2009/04/08 11:08:42		Motion
<input type="checkbox"/> 1	2009/04/08 11:08:42 - 2009/04/08 11:08:42		Motion
<input type="checkbox"/> 1	2009/04/08 11:09:02 - 2009/04/08 11:09:02		Motion
<input type="checkbox"/> 1	2009/04/08 11:09:25 - 2009/04/08 11:09:25		Motion
<input type="checkbox"/> 1	2009/04/08 11:09:25 - 2009/04/08 11:09:25		Motion
<input type="checkbox"/> 1	2009/04/08 11:09:46 - 2009/04/08 11:09:46		Motion
<input type="checkbox"/> 1	2009/04/08 11:10:07 - 2009/04/08 11:10:07		Motion
<input type="checkbox"/> 1	2009/04/08 11:10:07 - 2009/04/08 11:10:07		Motion
<input type="checkbox"/> 1	2009/04/08 11:10:27 - 2009/04/08 11:10:27		Motion
<input type="checkbox"/> 1	2009/04/08 11:10:48 - 2009/04/08 11:10:48		Motion

Prev Page Next Page Page 1/12
 Select All Play Copy

Предыдущая страница: Переход на предыдущую страницу

Следующая страница: Переход на следующую страницу

Воспроизвести: Воспроизвести выбранное событие

Копировать: Копировать выбранное событие

Примечание: Поиск по Тексту поддерживается интерфейсом VSI-Pro Max POS/Cash, выполненным AVE, Вы можете обратиться напрямую к AVE (<http://www.avethailand.com>). Если Вам необходима другая интеграция с POS, пожалуйста, обращайтесь в EverFocus.

3.12.3 Умный Поиск

Умный поиск позволяет просмотреть сегмент записанного видео определенной камеры, осуществив поиск по времени события в определенной зоне обзора камер. Список событий отображается в Журнале событий.



Рисунок 3-7 Меню Поиска – Умный Поиск

От

Дата: Выбор начальной даты

Время: Выбор начального времени

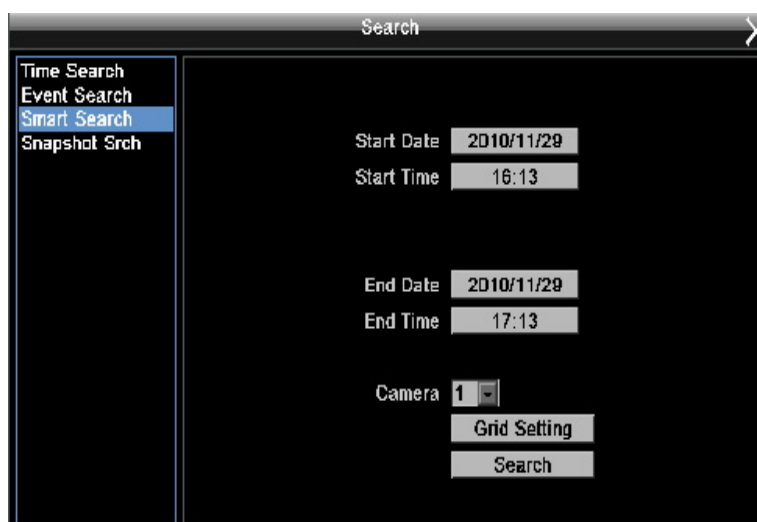
До

Дата: Выбор конечной даты

Время: Выбор конечного времени

Камера: Выбор камеры для просмотра.

Настройка сетки: Нажмите кнопку Настройки Сетки для открытия окна настройки.

Редактирование сетки движения: Нажмите кнопку для редактирования сетку движения (См. Рисунок 4-5).

Set All: Нажмите эту кнопку для выбора всей зоны.

Clear All: Нажмите эту кнопку для очистки всей зоны.

Save & Back: Нажмите эту кнопку для сохранения настроек сетки движения и возврата в меню настройки движения.

Cancel: Нажмите данную кнопку для отмены всех изменений и возврата в меню настройки движения.

Как выбрать сетку движения с помощью мыши:

1. Нажмите на изображение, и появится сетка.
2. Выберите начальную точку сетки в верхнем – левом углу
3. Выберите конечную точку сетки в нижнем – правом углу
4. Будет выбрана зона между верхней – левой точкой и нижней - правой
5. Выберите “Save & Back” для сохранения

Как выбрать сетку с помощью передней панели:

1. Нажмите кнопку Enter, при этом появится окно настройки зоны.
2. Используйте кнопки управления для перемещения по сетке настройки.
3. Для отображения сетки нажмите Enter.
4. Используйте стрелки для выбора одного угла требуемой зоны
5. Нажмите кнопку Enter для фиксации начальной точки.
6. Используйте стрелки для выбора зоны Детекция, при этом на экране будет отображен вид зоны Детекция

При выборе конечной точки нажмите кнопку Enter, зона при этом будет выбрана. Нажмите кнопку Menu для выхода из режима выбора зоны. Используйте стрелки вверх/вниз для выбора “Save & Back” и нажмите кнопку Enter.

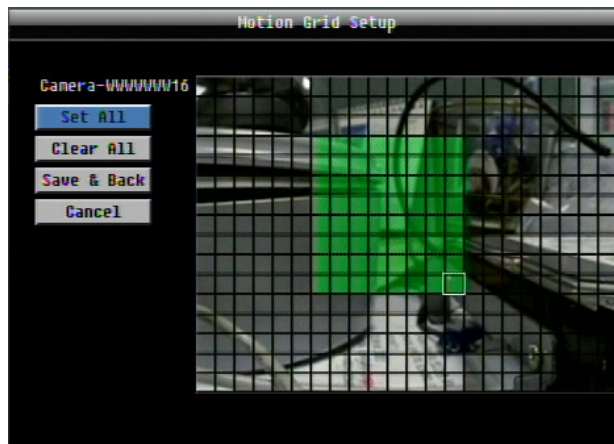

Для начала поиска нажмите кнопку **“Search”** (Поиск). Результаты будут отображены как список событий.

CH	Start Date / End Date	Lock	Type
<input checked="" type="checkbox"/>	2009/04/08 11:06:44 - 2009/04/08 11:06:44		Motion
<input type="checkbox"/>	2009/04/08 11:07:08 - 2009/04/08 11:07:08		Motion
<input type="checkbox"/>	2009/04/08 11:07:55 - 2009/04/08 11:07:55		Motion
<input type="checkbox"/>	2009/04/08 11:08:19 - 2009/04/08 11:08:19		Motion
<input type="checkbox"/>	2009/04/08 11:08:19 - 2009/04/08 11:08:19		Motion
<input type="checkbox"/>	2009/04/08 11:08:42 - 2009/04/08 11:08:42		Motion
<input type="checkbox"/>	2009/04/08 11:08:42 - 2009/04/08 11:08:42		Motion
<input type="checkbox"/>	2009/04/08 11:09:02 - 2009/04/08 11:09:02		Motion
<input type="checkbox"/>	2009/04/08 11:09:25 - 2009/04/08 11:09:25		Motion
<input type="checkbox"/>	2009/04/08 11:09:25 - 2009/04/08 11:09:25		Motion
<input type="checkbox"/>	2009/04/08 11:09:46 - 2009/04/08 11:09:46		Motion
<input type="checkbox"/>	2009/04/08 11:10:07 - 2009/04/08 11:10:07		Motion
<input type="checkbox"/>	2009/04/08 11:10:07 - 2009/04/08 11:10:07		Motion
<input type="checkbox"/>	2009/04/08 11:10:27 - 2009/04/08 11:10:27		Motion
<input type="checkbox"/>	2009/04/08 11:10:48 - 2009/04/08 11:10:48		Motion

Page 1/12

Select All

Предыдущая страница: Переход на предыдущую страницу

Следующая страница: Переход на следующую страницу

Воспроизведение: Воспроизведение выбранного пункта

Копирование: Копирование выбранного пункта

3.12.4 Поиск По Стоп-Кадру

Поиск по Стоп-Кадру показывает кадры через определенный интервал времени, это помогает пользователям быстро найти интересующий фрагмент видео.



Рисунок 3-8 Меню Поиска – Поиск По Стоп-Кадру

Дата Поиска: Выбор Даты и Времени Поиска

Направление Поиска: Выбор направление поиска, вперед или назад

Камера Поиска: Выбор камеры для поиска

Интервал Результата: Выбрать интервал стоп-кадров для поиска. Доступны следующие значения: 1 мин, 5 мин, 10 мин, 30 мин, 1 час, 2 часа, 4 часа, 12 часов и 1 день.

Для начала поиска нажмите кнопку **Поиск**. На экране кадры поиска. Первый кадр соответствует заданной дате/времени, следующие кадры поиска соответствуют заданному интервалу поиска. Если выбрано направление поиска “вперед”, белой рамкой будет выделен первый отображенный кадр. Если выбрано направление “назад”, дата/время поиска будет отображена в последнем из предложенных кадров, данный кадр также будет выделен белов рамкой.





Нажмите правую кнопку мыши для появления подсказки, смотрите рисунок 3.9. Нажмите кнопку  для отображения 16 предыдущих стоп-кадров. Нажмите кнопку  для воспроизведения выбранного кадра. Нажмите кнопку  для скрытия окна подсказки и возврату к меню поиска. Нажмите кнопку  для отображения следующих 16 кадров.



Рисунок 3-9 Меню Поиска – Результат Поиска По Стоп-Кадру

3.13 КОПИРОВАНИЕ

Чтобы войти в меню Копирования:

С помощью мыши: Правый клик для вызова строки управления и нажатие  для входа в **Меню Копирования**.

С помощью передней панели: Нажмите кнопку **“Копирование”** для входа в Меню Копирования.



Рисунок 3-10 Меню Копирования

Камера: Выбор камеры для архивирования. Нажмите **“Выбрать Все”**, чтобы выбрать все камеры.

Тип Данных Копирования: Выберите тип данных копирования. Выберите “Видео” или “Не-Видео”. При выборе типа “Видео”, данные будут сохранены в видео формате. При выборе типа “Не-Видео”, пользователи могут сохранить список выбранных событий Движений и/или Тревог для заданного интервала времени. Журнал событий сохраняется в текстовом формате. Информация о Тревожном событии и Событии Движения будет включать в себя начальное и конечное время события, номер канала и тип события.

Плейер: Отметьте галочкой, чтобы включить программу ePlayer, как часть данных для копирования (рекомендовано)

Дата/Время Начала: Выберите дату/время начала копирования

Дата/Время Окончания: Выберите дату/время окончания копирования

Копировать На: Выберите, куда вы хотите сохранить архив, на USB или CD/DVD

Размер данных: Показывает общий объем данных за выбранный период

Копировать: Нажмите кнопку **“Копировать”** для начала копирования.

3.14 БЫСТРОЕ АРХИВИРОВАНИЕ

Нажмите и удерживайте нажатой одну кнопку КОПИРОВАТЬ для копирования предыдущих 10 (или 20, 30, 60, 90) минут видео до текущего времени для всех камер, даже если кнопки передней панели заблокированы.

Оставьте в приводе пустой DVD в случае возникновения события/чрезвычайной ситуации. В видеорегистраторе, нажмите и удерживайте кнопку КОПИРОВАТЬ; звуковой сигнал укажет на начало процесса; после окончания записи на диск и открытия привода видеорегистратор снова издаст звуковой сигнал. Видеорегистратор автоматически копирует плеер для просмотра видео на диск. Копирование сначала осуществляется на USB носитель (если есть), даже если пустой диск находится в DVD приводе.

Если на носителе не достаточно свободного места, запись остановится на текущем месте.

Интервал задается в Меню Настройки видеорегистратора в окне Быстрое Архивирование. При использовании web интерфейса, в меню КОПИРОВАНИЕ в окне Быстрое Архивирование, выбрав интервал из всплывающего меню, и выбрав РАСПОЛОЖЕНИЕ для копирования. “Удаленно” означает Быстрое Копирование по сети на жесткий диск ПК; “Копировать в Видеорегистраторе” соответствует функции Быстрого Копирования в Видеорегистраторе (см. выше), копирование на USB или DVD в Видеорегистраторе!

3.15 ВЫХОД

Кликните правой кнопкой мыши для вызова строки управления и нажмите на кнопку  для вывода **Окна Подтверждения Выхода** (см. Рисунок 3-11).





Рисунок 3-11 Окно Подтверждения Выхода

Нажмите кнопку “Yes” если вы готовы выйти из системы. Чтобы получить доступ для последующих изменений вам заново придется выполнить вход в систему.

4 КОНФИГУРАЦИЯ ВИДЕОРЕГИСТРАТОРА

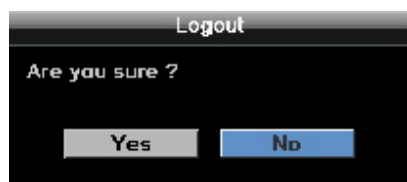
Эта глава шаг за шагом расскажет вам о Меню Настройки Видеорегистратора и покажет, как настроить регистратор в соответствии с вашими требованиями.

4.1 МЕНЮ КОНФИГУРАЦИИ

1. Для вызова Основного Меню, нажмите на передней панели кнопку “**Menu**” или кликните правой кнопкой USB мыши для вызова строки управления OSD.
2. Нажмите “**Enter**” и кликните на иконке конфигурации  для входа в меню конфигурации. Вход в меню защищен паролем (см. Раздел 3.2 ВХОД выше).

4.2 ЭКСПРЕСС

Рисунок 4-1 - это скриншот **МЕНЮ ЭКСПРЕСС НАСТРОЙКИ**. Это меню используется для совершения экспресс настроек для всех камер. Например, если в Режиме Записи пользователь выбирает Только По Событию и нажимает кнопку “**Применить**”, все 4/9/16 камер будут установлено По Событию. Если пользователь в Режиме Записи выбирает Blank и нажимает кнопку “**Применить**”, все камеры будут продолжать запись в своем текущем режиме.



Рисунок 4-1 Экспресс Меню

Дата: Установка текущей даты видеорегистратора.



Время: Установка текущего времени видеорегистратора.



Запись Двойного Потока: Выберите “Активен” для записи двойного потока. Выберите “Не Активен” для выключения данной функции.

Режим записи: Выберите один из режимов

Обычный+Событие: Нормальный тип записи плюс запись по событию.

Только По Событию: Запись только по событию.

Запись по Расписанию: Запись По Расписанию.

Для записи по событию, введите желаемое количество часов записи по событию

Основное Разрешение: Разрешение записи на основе формата видео для основного потока.

NTSC: 704x480 / 704x240 / 352x240

PAL: 704x576 / 704x288 / 352x288

Разрешение Вторичного Потoka: Разрешение записи на основе формата видео для вторичного потока.

NTSC: 352x240 / 176x120

PAL: 352x288 / 176x144

Запись С:

Предварительные Установки: Предварительно выберете качество записи. На выбор предложено Лучшее Качество, Стандарт и Расширенная Запись. Для более подробной информации, пожалуйста, смотрите Приложение В. ПРАВИЛО ИЗМЕНЕНИЙ В МЕНЮ ЭКСПРЕСС НАСТРОЕК

Дни записи: (не доступно для записи по Расписанию) Выберете максимальное количество дней записи. Возможный выбор будет показан в следующей колонке, он состоит из 1, 3, 5, 7, 14, 20, 30, 40, 50 и 60 дней. Видеорегистратор также автоматически настроит сопутствующие настройки для всех камер для достижения максимального количества дней записи. Для более подробной информации, пожалуйста, смотрите Приложение В. ПРАВИЛО ИЗМЕНЕНИЙ В МЕНЮ ЭКСПРЕСС НАСТРОЕК.

Тип Сети:

Фиксированный IP: Пользователь может присвоить фиксированный IP для сетевого соединения.

DHCP: DHCP сервер в сети LAN автоматически присвоит IP для сетевого соединения.

PPPoE: Это только для соединения DSL (не маршрутизатор). Проверьте у Вашего провайдера, если они используют PPPoE.

IP Адрес: Это поле показывает текущий IP адрес для регистратора. Фиксированный IP адрес должен быть присвоен вручную. Если выбран DHCP или PPPoE, это значение будет присвоено автоматически.

Маска Подсети: Это поле показывает маску подсети для вашей сети, чтобы ваш регистратор был узнаваем в рамках сети. Если выбран DHCP или PPPoE, это значение будет присвоено автоматически.

Шлюз: Это поле показывает пропуск вашей сети так, чтобы регистратор был узнаваем в рамках вашей сети. Если выбран DHCP или PPPoE, это значение будет присвоено автоматически

DNS сервер 1: В данном поле указывается главный DNS сервер для вашей сети. Когда выбран DHCP и настроено подключение к Интернету, данное значение будет установлено автоматически. **Данное поле должно быть правильно настроено, если Вы планируете использовать DDNS функцию** (см. Раздел 4.7.3 DDNS для получения подробной информации).

DNS сервер 2: Второстепенный DNS сервер для вашей сети.

***Примечание:** Адреса по умолчанию только для внутреннего тестирования. Для работы по сети Вы должны установить адреса совместимые с настройками вашей сети. Для получения дополнительной информации обратитесь к Разделу 4.6.*

Применить: Нажмите кнопку **“Применить”** чтобы сохранить и применить Экспресс Настройки к регистратору. Система автоматически настроит скорость записи согласно сделанным настройкам. Появится следующее сообщение, нажмите Да для изменения Разрешения, Скорость записи и Качество в зависимости от произведенных настроек.

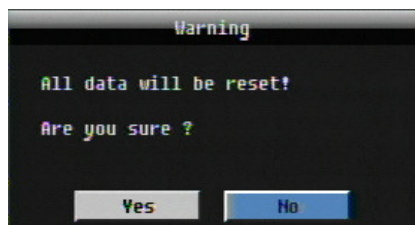

4.3 НАСТРОЙКА КАМЕРЫ

Рисунок 4-24-2 - это скриншот **МЕНЮ НАСТРОЙКИ КАМЕРЫ**. Это меню используется для индивидуальной настройки каждой камеры.



Рисунок 4-2 Меню Камеры – Основные Настройки

4.3.1 Основные Настройки

Камера: Выберите номер камеры.

Имя: Настройка имени позволяет Вам присвоить имя для выбранной камеры. Каждое имя может состоять 16 символов. Клавиатура на экране появится, как только вы кликните мышью на строке имени.

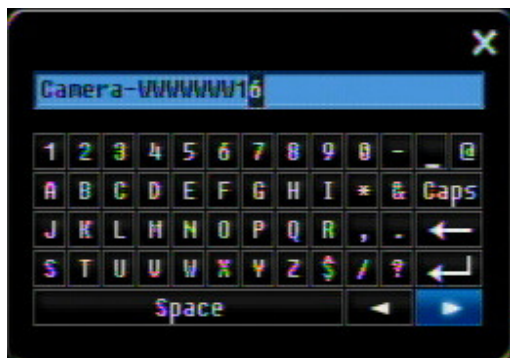

Установлена: Отметьте это окошко для включения текущей камеры. Для получения максимальной производительности от регистратора, для всех не используемых камер следует поставить соответствующую отметку.

Скрыть: Отметьте это окошко, чтобы скрыть картинку камеры в режиме живого воспроизведения и в режиме перелистывания. Однако, картинка будет также продолжать записываться и может быть просмотрена любым пользователем, у которого есть права на просмотр.

Режим Записи: доступно 2 режима записи.

Обычный + Событие: Этот тип записи включает в себя постоянную запись и запись по событию.

Только по событию: Видео будет записываться только по событию.

Запись Двойного Потока: Выберите “Активен” для записи двойного потока. Выберите “Не Активен” для выключения данной функции.

Разрешение (Основной Поток): Выбор разрешения записи на основе видео формата для основного потока.

NTSC: 704x480 / 704x240 / 352x240

PAL: 704x576 / 704x288 / 352x288

Разрешение (Вторичный Поток): Выбор разрешения записи на основе видео формата для вторичного потока.

NTSC: 352x240 / 176x120

PAL: 352x288 / 176x144

Качество Записи (Основной Поток/Вторичный Поток): Выберете качество картинки для записи. Всего пять различных уровней качества: Супер, Высокое, Стандартное, Обычное и Низкое. Более высокое качество записи требует большее пространство HDD.

Нормальная Скорость (Основной Поток/Вторичный Поток): Количество кадров в секунду (Кадр/с) для постоянной записи. Скорость ограничена максимальной возможностью записи видеорегистратора в соответствии с количеством установленных камер с верхним пределом 30 Кадр/с (NTSC – 25 PAL) для каждой камеры (запись в реальном времени). Видеорегистратор имеет возможность записывать со скоростью 480 CIF (352x240) кадров в секунду (NTSC; 400 PAL); каждый 704x240 кадр (2 CIF) в секунду требует выделения двух CIF кадров из общих возможностей 480 CIF кадров, и каждый 704x480 кадр (D1 или 4 CIF) в секунду требует выделения четырех CIF кадров из общих возможностей. Таким образом, видеорегистратор может записывать комбинацию кадров CIF, 2 CIF и 4 CIF, с различными комбинациями размера/разрешения кадра и различной скоростью для разных камер, суммарно скорость не должна превышать 480 CIF в секунду. Доступны следующие значения скорости 30, 15, 10, 7.5, 5, 3, 2 и 1 Кадр/с

Примеры:

16 камер с разрешением CIF со скоростью 30 Кадр/с: $16 \times 30 = 480$ Кадр/с

2 камер/4CIF/30Кадр/с плюс 5 камер/2CIF/15Кадр/с плюс 9 камер/CIF/10Кадр/с:

$2 \times 4 \times 30 + 5 \times 2 \times 15 + 9 \times 1 \times 10 = 240 + 150 + 90 = 480$

2 камер/4CIF/30Кадр/с плюс 2 камер/2CIF/30Кадр/с плюс 12 камер/CIF/10Кадр/с:

$2 \times 4 \times 30 + 2 \times 2 \times 30 + 12 \times 1 \times 10 = 240 + 120 + 120 = 480$

В приведенных примерах, емкость для записи полностью выделяется для нормальной записи, без какого либо резерва для увеличения размера изображения и/или скорости записи по движению или по тревоги (смотрите следующий пункт). Так как Видеорегистраторы EverFocus имеют возможность

изменять скорость записи в ответ на событие, рекомендовано зарезервировать некоторое место на жестком диске для тревожной записи. Например:

2 камеры/4CIF/10Кадр/с плюс 5 камер/2CIF/10Кадр/с плюс 9 камер/CIF/5Кадр/с:

$2 \times 4 \times 10 + 5 \times 2 \times 10 + 9 \times 1 \times 5 = 80 + 100 + 45 = 225$ имея 255 в резерве

Объем записи остается для всех камер (показано в правой части поля Нормальной Записи): Число здесь указывает на оставшийся нераспределенный объем памяти для всех камер, в соответствии с размером кадра выбранной камеры. Таким образом, показанное число – это число доступных Кадр/с для выбранного размера (которое является числом CIF Кадр/с разделенных числом CIF эквивалентов, требуемых для записи размера кадра – 1, 2 or 4). Изменяя разрешение в камере, или просматривая параметры камеры с различным разрешением приведет к тому, что это число изменится в пропорции с изменением размера кадра. Когда данное число положительно, это означает, что еще есть нераспределенный объем. Если данное число отрицательное, это означает, что запаса свободного объема нет и пользователю необходимо уменьшить разрешение и скорость определенных камер. Перед завершением настроек данное число должно оставаться положительным. Иначе, появится следующее окно “Общее значение Кадр/с превышает максимально возможное значение, изменения будут отменены!”, настройки для всех камер будут возвращены к своим предыдущим значениям.

Скорость Записи По Событию (Основной Поток / Вторичный Поток): Максимально возможное значение скорости записи (Кадр/с) по событию; если более чем для одной камеры требуется одновременная запись по событию, общее значение для всех камер не может превышать максимально возможное значение для данного разрешения, и доступные Кадр/с могут быть разделены между камерами с определенным событием. В примере выше, 225 CIF Кадр/с задействовано, 255 CIF Кадр/с свободно, возможно увеличить скорость в двух 4 CIF камерах с 10 Кадр/с до 15 Кадр/с и также увеличить разрешение в пяти 2 CIF камерах до 4 CIF и 15 Кадр/с, при этом 15 CIF остается доступным для одной или более из девяти камер с CIF разрешением. Если же не все события возникают одновременно, то лучше разрешение и/или скорость увеличить для определенных камер, обращая внимание что максимальное значение не должно превышать 480 CIF.

Запись Аудио: (только окно Камера 1) Выделите данный пункт для активации аудио записи в видеорегистраторе.

PTZ ID: При использовании PTZ Камеры, ID должен совпадать с ID используемой камеры с целью управления PTZ камерой с помощью регистратора. Для подтверждения выбора нажмите “On”, нажмите “Off” для отмены PTZ управления. Когда PTZ ID включено, появляется всплывающее меню; необходимо установить PTZ ID для управления данной камерой.

Применить К: Это кнопка используется для копирования настроек записи к другим камерам. Выберете, какие для каких камер вы хотите скопировать. "Select All" выбирает все камеры, "Unselect All" отмена выбора. Нажмите “OK” для копирования настроек или "Cancel" для выхода без сохранений.

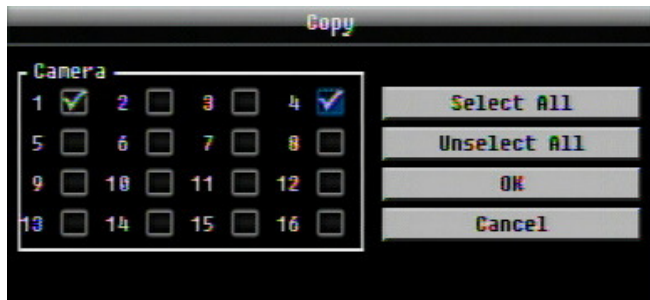

4.3.2 Настройка Видео



Рисунок 4-3 Меню Камеры – Настройка Видео

Камера: Выберите камеру для настройки. “Название” будет изменено на имя выбранной камеры.

Яркость: Настройка яркости изображения. Если детализация потеряна на затемненных участках, увеличьте параметр Яркость. Если изображение кажется слишком насыщенным, цвета не естественны, попробуйте уменьшить значение параметра Яркость.

Контраст: Регулировка общего количества света на дисплеи. Если детали не видны или линии кажутся искаженными, попробуйте уменьшить параметр Контраст.

Цвет: Регулировка цвета для изображения

Применить К: Это кнопка используется для копирования настроек видео к другим камерам. Выберите для какой камеры вы хотите скопировать настройки. "Select All" выбирает все камеры, "Unselect All" отмена выбора. Нажмите "OK" для копирования настроек или "Cancel" для выхода без сохранений.

4.3.3 Движение



Рисунок 4-4 Меню Камеры – Движение

Камера: Выберите камеру для настройки. “Название” поменяется на имя выбранной камеры.

Включение: Отметьте для включения Детекция движения. Остальные опции движения будут недоступны в случае, если эта функция будет отключена.

Матрица: Выберите номер Матрицы, которую бы вы хотели настроить.

Монитор: Настройка матричного монитора при возникновении движения.

Без изменений Никаких изменений на матричном мониторе.

Спот: Полноэкранное отображение активной камеры на матричном мониторе. Если запущен режим автоматического переключения, при возникновении движения активная камера будет отображена в полном экране на матричном мониторе в течение 2 секунд, затем продолжится последовательное каналов.

Журнал: Отметьте для записи событий движения в журнал

Основной Монитор: Основной монитор имеет следующие режимы при возникновении движения.

Без изменений: Никаких изменений на основном мониторе.

Полный экран: Активная камера будет выведена в полноэкранный режим на основном мониторе.

Тревожный Монитор: Тревожный монитор имеет следующие режимы при возникновении движения.

Без изменений: Никаких изменений на тревожном мониторе.

Полный экран: Активная камера будет выведена в полноэкранный режим на тревожном мониторе.

Претревожная Запись: Отметьте для 5 сек записи до события. (Скорость претревожной записи соответствует “Нормальной” скорости записи)

Зуммер: Отметьте для включения зуммера по возникновении движения.

Email Оповещение: Отметьте для автоматической отправки email сообщения при возникновении движения. Данная функция требует внесения правильных данных в окно настройки Сети/E-mail (см. Раздел 4.6.2 Email для получения дополнительной информации)

Тревога Сети: Отметьте для отправки тревоги по сети к клиентскому ПК при возникновении тревоги. (Необходимо ПО PowerCon и настройка Сервера Тревоги в Меню Настройки Сети, см. Раздел 4.6.4 Тревожный Сервер для получения дополнительной информации)

Авто Блокировка: Отметьте и события будут записаны в защищенную часть Жесткого Диска. (Видеорегистратор заблокирует период времени, когда произошла тревога, продолжительность зависит от настроек регистратора)

Тревожный Выход: Служит для передачи сигнала через реле тревожного выхода. Возможен выбор “NONE” (не активен), “1”, “2”, “3” или “4” (указывается активное Тревожное Реле).

Тип Выхода: Реакция выхода при тревоге.

По времени: Тревога будет активна в течение заранее определенного времени.

Если выбрана данная опция, то необходимо будет ввести значение продолжительности тревоги во вновь открывшемся окне. Продолжительность от 1 до 150 секунд

Постоянный: Тревога будет активна, пока пользователь не отключит ее вручную путем нажатия кнопки “Enter” на передней панели.

Прозрачный: Тревога будет активна до момента появления видео сигнала

Прозрачный - По времени: Тревога будет продолжаться, пока событие не закончится, продолжительность определяется заранее определенным временем.

Продолжительность Тревоги: Выбор значения от 1 до 150 секунд.

Редактирование Сетки Движения: Нажмите эту кнопку, чтобы изменить сетку движения (См. Рисунок 4-5).

Чувствительность: Настройте уровень чувствительности. Выберете от 1 (самый низкий) до 10 (самый высокий).

Мин Область: Предназначено для предотвращения ложных срабатываний, выбор количества клеток сетки движения для срабатывания. Выберете значения от 1 (по умолчанию) до 5.

Просмотр: Выключение отображения сетки движения

Выбрать Все: Нажмите эту кнопку для выбора всей области.

Очистить: Нажмите эту кнопку для того, чтобы отменить выбор клеток.

Сохранить & Назад: Нажмите эту кнопку для сохранения настроек сетки движения и возврата к меню настройки движения.

Отмена: Нажмите эту кнопку для отмены всех изменений и возврата в меню настройки движения

Как выбрать сетку движения с помощью мыши:

1. Нажмите на изображение и появится сетка.
2. Выберите начальную точку сетки в верхнем – левом углу
1. Выберите конечную точку сетки в нижнем – правом углу
2. Будет выбрана зона между верхней – левой точкой и нижней - правой
5. Выберите “Сохранение & Возврат” для сохранения настроек.

Как выбрать сетку движения с помощью передней панели:

1. Для открытия страницы настройки сетки движения нажмите Enter.
2. Используйте кнопки управления для перемещения между кнопками
3. Нажмите Enter для отображения сетки.
4. Используйте стрелки для выбора одного угла требуемой зоны
5. Нажмите Enter для установки начальной точки.
6. Используйте стрелки для выбора зоны детекция
7. Нажмите кнопку Enter для выбора конечной точки сетки, зона будет выбрана.
8. Нажмите кнопку Menu для выхода из режима выбора зоны. Используйте стрелки вверх/вниз для выбора “Сохранение & Возврат” и нажмите кнопку Enter.



Рисунок 4-5 Меню Камеры – Настройка Сетки Движения

Применить К: Эта кнопка используется для копирования настроек сетки движения к другим камерам. Выберете для какой камеры вы хотите скопировать настройки. Кнопка "Select All" выбирает все камеры, "Unselect All" отменяет выбор всех камер. Кликните "OK" для копирования настроек или "Cancel" для выхода.

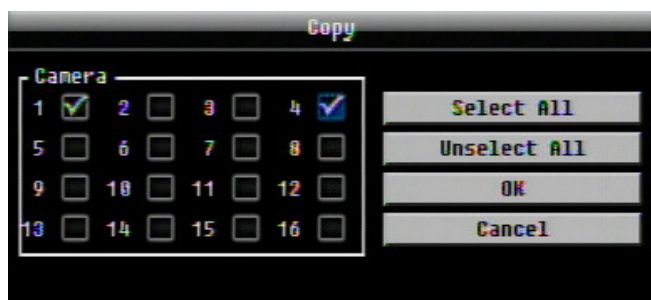

4.3.4 Потеря Видео



Рисунок 4-6 Меню Камеры – Потеря Видео

Камера: Выберите камеру для настройки. “Название” поменяется на имя выбранной камеры.

Включить: Поставьте отметку для включения функции Потеря Видео.

Претревожная Запись: Поставьте отметку для начала записи за 5 секунд до потери видео сигнала. (Скорость претревожной записи соответствует “Нормальной” скорости записи)

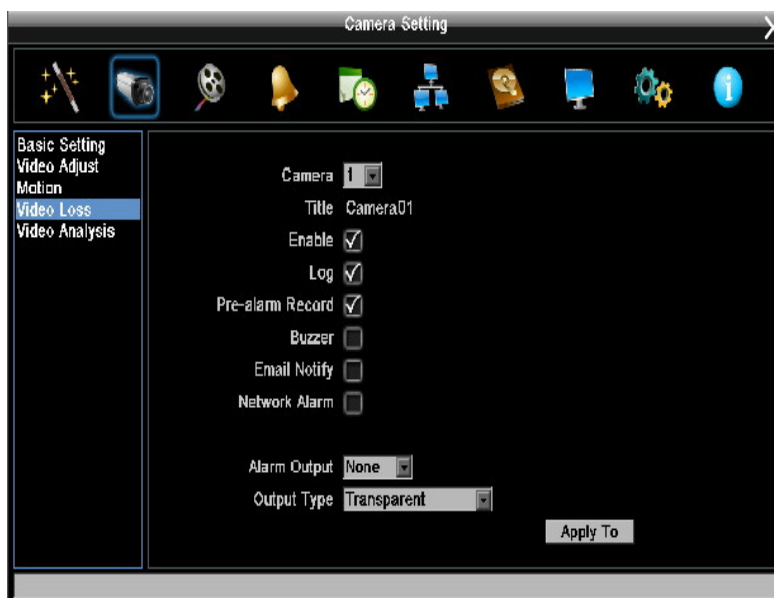
Зуммер: Поставьте отметку для включения зуммера при потере видео сигнала.

Email Оповещение: Поставьте отметку для включения функции email оповещения при потере видео сигнала. Данная функция требует внесения правильных данных в окно настройки Сети/E-mail (см. Раздел 4.6.2 Email для получения дополнительной информации)

Тревога Сети: Отметьте для отправки тревоги по сети к клиентскому ПК при потере видеосигнала. (Необходимо ПО PowerCon и настройка Сервера Тревоги в Меню Настройки Сети, см. Раздел 4.6.4 Тревожный Сервер для получения дополнительной информации)

Тревожный Выход: Служит для передачи сигнала через реле тревожного выхода. Возможен выбор “NONE” (не активен), “1”, “2”, “3” или “4” (указывается активное Тревожное Реле).

Тип Выхода: Реакция выхода при тревоге.

По времени: Тревога будет активна в течение заранее определенного времени.

Если выбрана данная опция, то необходимо будет ввести значение продолжительности тревоги во вновь открывшемся окне. Продолжительность от 1 до 150 секунд.

Постоянный: Тревога будет активна, пока пользователь не отключит ее вручную путем нажатия кнопки “Enter” на передней панели.

Прозрачный: Тревога будет активна до момента появления видео сигнала

Прозрачный - По времени: Тревога будет продолжаться, пока событие не закончится, продолжительность определяется заранее определенным временем.

Применить К: Эта кнопка используется для копирования настроек потери видеосигнала к другим камерам. Выберите для какой камеры вы хотите скопировать настройки. Кнопка "Select All" выбирает все камеры, "Unselect All" отменяет выбор всех камер. Кликните "OK" для копирования настроек или "Cancel" для выхода.

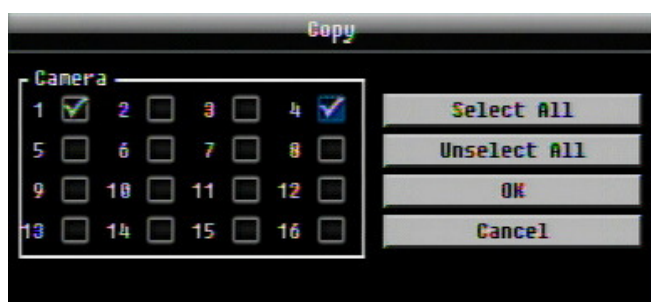

4.3.5 Видео Аналитика



Рисунок 4-7 Меню Камеры – Видео Аналитика (Виртуальная Граница)

Примечание: Для использования функции видео аналитика рекомендуется устанавливать камеру на высоте 3~5.5М от земли.

Камера: Выбор камеры для настройки.

Видео Аналитика:

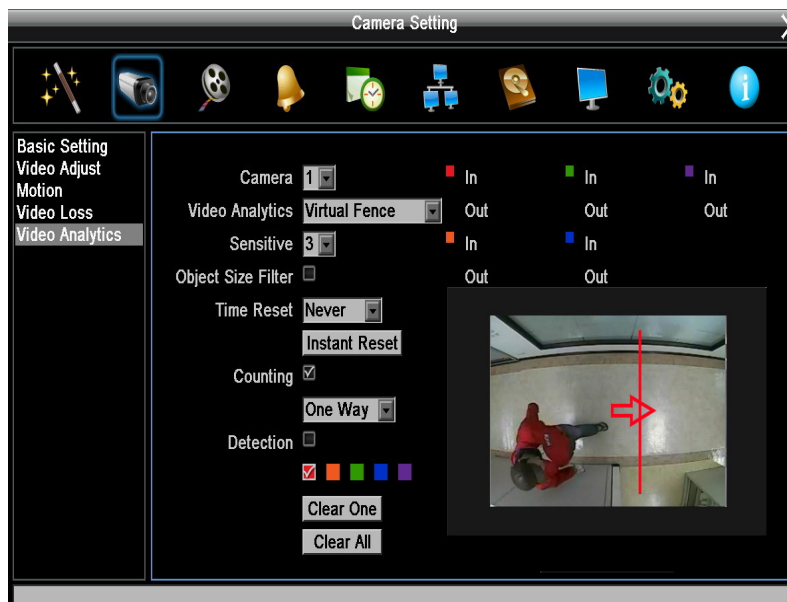
Виртуальная Граница: Определите виртуальную линию, при пересечении которой появится сигнал тревоги. Существует 5 возможных линий, которые отличаются по цвету (5 различных цветов). В первую очередь выберите цвет и нарисуйте первую линию в окне предварительного просмотра, для подтверждения щелкните правой кнопкой мыши. Направление стрелки определяется тем, как Вы рисуете линию. Отметьте галочку в поле **“Подсчет”** для активации функции подсчета объектов, всякий раз, когда они пересекут заданную линию **“виртуальной границы”**. Результат подсчета будет отображаться в верхней части окна предварительного просмотра.

Когда поле **“Подсчет”** выделено, выберите тип виртуальной границы: **“односторонняя”** или **“двухсторонняя”**. **“Односторонняя”** граница осуществляет подсчет только тех объектов, которые пересекают границу с одной стороны линии. **“Двухсторонняя”** граница осуществляет подсчет только тех объектов, которые пересекли линию в двух направления. Рисунок ниже поможет Вам понять, как определяется направление стрелки в зависимости от того, как вы рисуете линии подсчета.

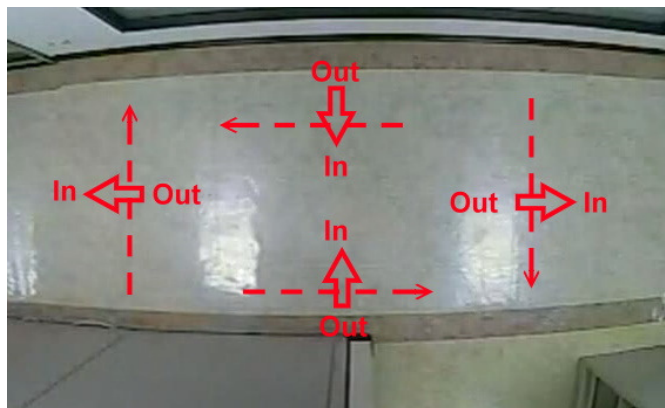

Перед тем, как щелкнуть правой кнопкой мыши для подтверждения линии, нажатие **Clear One** может удалить последний выбор.

Нажмите кнопку **Clear All** для удаления всех линий.

Обнаружение Проникновения: Определите прямоугольную зону, при входе/выходе в которую появится сигнал тревоги. Существует 5 возможных зон, которые отличаются по цвету (5 различных цветов). В первую очередь выберите цвет и нарисуйте прямоугольник в окне предварительного просмотра, используя мышь. Для активации функции обнаружения объекта при попадании в выбранную зону, отметьте галочку в поле “**Обнаружение**”.



Рисунок 4-8 Меню Камеры – Видео Аналитика (Обнаружение Проникновения)

Размер Объекта: Установите размер объекта и любой объект такого же размера, вход которого в зону будет учитываться. Нарисуйте прямоугольник в окне предварительного просмотра,

используя мышь. Для сброса размера объекта, нажмите кнопку “Сброс” и нарисуйте снова. Для включения функции фильтра размера объекта отметьте галочку в поле “**Фильтр Размера Объекта**”.

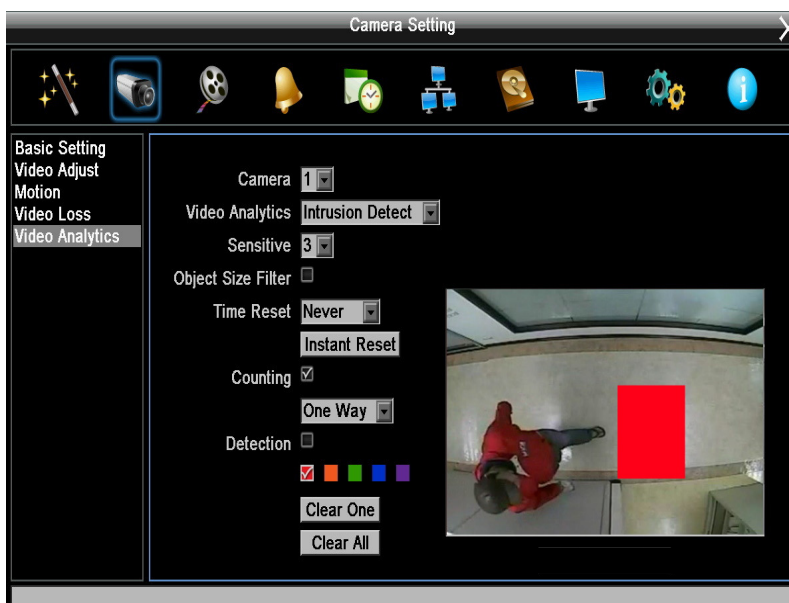
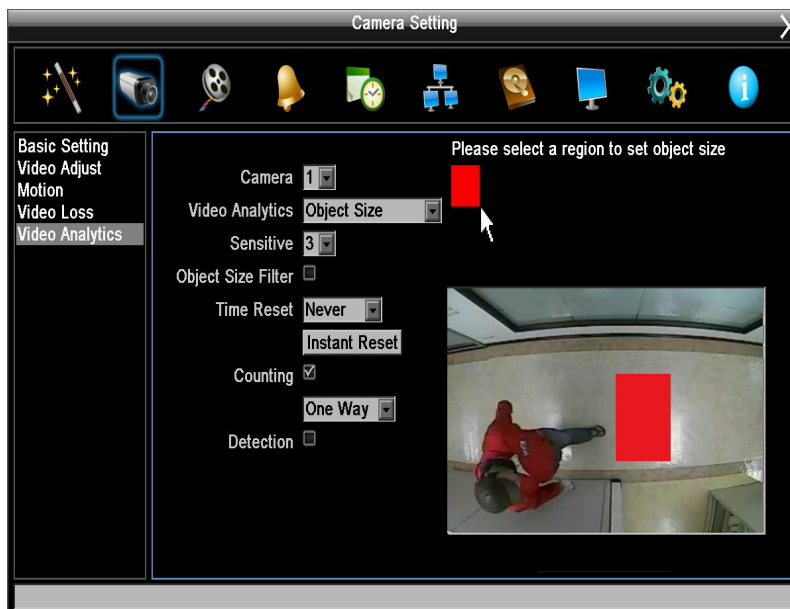

Размер 4-9 Меню Камеры – Видео Аналитика (Размер Объекта)

Чувствительность: Установите уровень чувствительности. Выберите 1 (самый низкий) и 5 (самый высокий).

Сброс Времени: Выбор Никогда/1Мин/1Час/1День/1Месяц. Видеорегистратор начнет видео анализ через заданный интервал времени.

Мгновенный Сброс: Нажмите данную кнопку для немедленного начала видеоанализа в соответствии с произведенными настройками.

Нажмите кнопку **Clear All** для удаления установок.

4.4 НАСТРОЙКА ЗАПИСИ & ВОСПРОИЗВЕДЕНИЯ

Рисунок 4- 4-10 - это скриншот **МЕНЮ НАСТРОЙКИ ЗАПИСИ & ВОСПРОИЗВЕДЕНИЯ**. Это меню используется для настройки записи и воспроизведения.



Рисунок 4-10 Меню Записи & Воспроизведения

4.4.1 Запись

Перезапись: Отметьте и диск начнет перезапись при полном заполнении. ПРИМЕЧАНИЕ: До тех пор, пока перезапись не отмечена, ВИДЕОРЕГИСТРОТОР ОСТАНОВИТ ЗАПИСЬ ПРИ ЗАПОЛНЕНИИ ДИСКА. **Использовать функцию перезаписи строго рекомендуется.** Если Вы не используете данную функцию, убедитесь в том, что у Вас есть все условия для того, чтобы выявить момент, когда диск заполнится.

Запись по Расписанию: Использовать запись по расписанию.

Для Записи по Расписанию, единственный способ остановить запись по расписанию это выключить данную функцию. Нажав любую кнопку на передней панели для изменения расписания, будет невозможно в режиме записи по расписанию. После отключения функции записи по расписанию, видео регистратор автоматически включит запись.

Временная Метка: Отображение времени и даты во время воспроизведения. Выбор расположения отображения времени Вверху, Внизу или Выкл.

Статус Записи Выходного Реле: Выберите "NONE" (не активен) "1" и "2". Отслеживая состояние выбранного тревожного реле, пользователь с легкостью может посмотреть статус записи тревожного выхода, если установлено) "1" или "2".

Авто Удаление Видео: Жесткий диск автоматически удалит выбранное количество дней. Для использования максимум пространства жесткого диска, выберете “ВЫКЛ” (См. раздел перезаписи выше). Данная функция оказывается полезной, когда внутренние законы требуют перезапись видео через определенное количество дней.

4.4.2 Встроенный Калькулятор

Встроенный калькулятор дает ориентировочную информацию об общем времени записи видео регистратора при текущих настройках. Для того чтобы как можно точнее оценить время записи, пожалуйста, введите количество часов в день записи, которое Вы ожидаете Событий Движения и других Тревожных Событий.



Рисунок 4-11 Меню Записи и Воспроизведения-Встроен. Кальк.

Движение: Введите примерное ожидаемое количество часов записи в день, используя режим записи по движению.

Тревога: Введите примерное ожидаемое количество часов записи в день, используя режим записи по тревоги.

Если общее количество часов Движения и Тревоги превышает 24 часа, появится оповещение, что общее количество часов равняется 24.

Кликните кнопку “**ESTIMATE**” для отображения результата на экране:

" xx дней может вестись запись при текущих настройках"

4.4.3 Воспроизведение



Рисунок 4-12 Меню Записи & Воспроизведения - Воспроизведения

Быстрое Воспроизведение: Отметьте для включения функции быстрого воспроизведения.

Воспроизведение Последних X Секунд: Когда видео регистратор находится в режиме воспроизведения, он начнет воспроизведение с выбранного промежутка времени. Выберите от 60 до 3600 секунд.

Если режим Быстрого Воспроизведения не активен, нажмите кнопку **ВОСПРОИЗВЕДЕНИЯ** для отображения панели воспроизведения (смотрите Раздел 3.5).

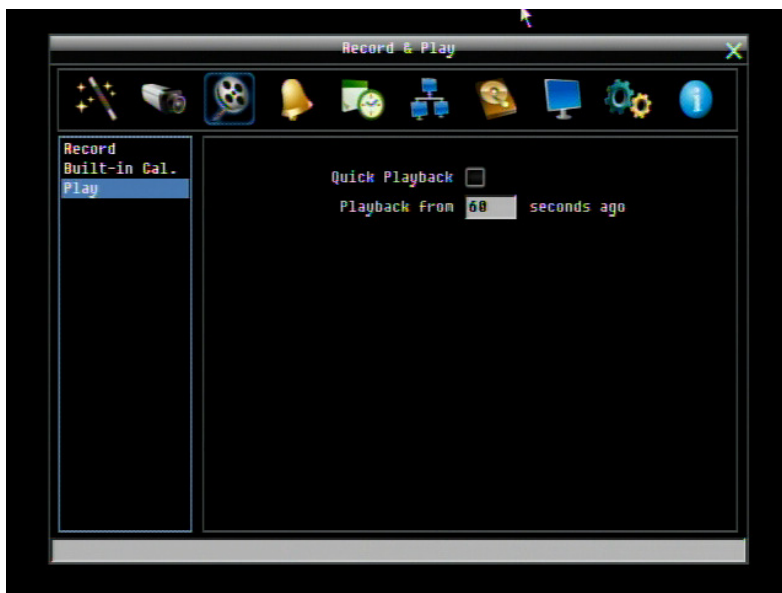
4.5 НАСТРОЙКА ТРЕВОГИ & СОБЫТИЯ

Рисунок 4-4-13 - это скриншот **МЕНЮ НАСТРОЙКИ ТРЕВОГИ & СОБЫТИЯ**. Это меню расскажет вам о настройке тревоги и события.



Рисунок 4-13 Меню Тревоги & События - Тревога

4.5.1 Тревога

Тревога: Выберите номер тревожного входа от 1 до 16.

Включить: Поставьте отметку для включения функции.

Матрица: Выберите номер Матрицы, которую бы вы хотели настроить.

Монитор: Настройка матричного монитора при возникновении движения.

Без изменений Никаких изменений на матричном мониторе.

Спот: Полноэкранное отображение активной камеры на матричном мониторе. Если запущен режим автоматического переключения, при возникновении движения активная камера будет отображена в полном экране на матричном мониторе в течение 2 секунд, затем продолжится последовательное каналов.

Журнал: Отметьте для записи событий движения в журнал

Претревожная Запись: Отметьте для 5 сек записи до события. (Скорость претревожной записи соответствует "Нормальной" скорости записи)

Зуммер: Отметьте для включения зуммера по возникновении движения.

Основной Монитор: Основной монитор имеет следующие режимы при возникновении движения.

Без изменений: Никаких изменений на основном мониторе.

Полный экран: Активная камера будет выведена в полноэкранный режим на основном мониторе.

Тревожный Монитор: Тревожный монитор имеет следующие режимы при возникновении движения.

Без изменений: Никаких изменений на тревожном мониторе.

Полный экран: Активная камера будет выведена в полноэкранный режим на тревожном мониторе.

Запись: Выберите, какая камера начнет запись при возникновении тревоги.

Email Оповещение: Отметьте для автоматической отправки email сообщения при возникновении движения. Данная функция требует внесения правильных данных в окно настройки Сети/E-mail (см. Раздел 4.6.2 Email для получения дополнительной информации)

Тип Входа: Это поле служит для изменения типа тревоги.

N.O.: Нормально Открытый контакт

N.C.: Нормально Закрытый контакт.

Тревога Сети: Отметьте для отправки тревоги по сети к клиентскому ПК при возникновении тревоги. (Необходимо ПО PowerCon и настройка Сервера Тревоги в Меню Настройки Сети, см. Раздел 4.6.4 Тревожный Сервер для получения дополнительной информации)

Активная Камера: Служит для присвоения тревоги к определенной камере. Например, если вы используете внешний датчик движения на камере 4, вам следует выбрать значение "4". При возникновении тревоги камера отобразится в полноэкранном режиме, запись отобразится в журнале, PTZ камера перейдет в определенную предустановку.

PTZ: Состояние тревоги может быть запрограммировано для отправки команд для перемещения PTZ в предустановку, включения тура или функции авто панорамирования. При выборе Предустановки, Тура или Образца будет предложено меню для выбора соответствующего номера для этой команды. Авто Панорамирование не требует номера. Данная команда будет отправлена камере, обозначенной, как "Активная Камера" в соответствии с настройками RS-485 в видеорегистраторе.

Авто Блокировка: Отметьте и события будут записаны в защищенную часть Жесткого Диска. (Видеорегистратор заблокирует период времени, когда произошла тревога, продолжительность зависит от настроек регистратора)

Тревожный Выход: Служит для передачи сигнала через реле тревожного выхода. Возможен выбор "NONE" (не активен), "1", "2", "3" или "4" (указывается активное Тревожное Реле).

Тип Выхода: Output action when alarm is triggered.

Тип Выхода: Реакция выхода при тревоге.

По времени: Тревога будет активна в течение заранее определенного времени.

Постоянный: Тревога будет активна, пока пользователь не отключит ее вручную путем нажатия кнопки "Enter" на передней панели.

Прозрачный: Тревога будет активна до момента появления видео сигнала

Прозрачный - По времени: Тревога будет продолжаться, пока событие не закончится, продолжительность определяется заранее определенным временем.

Продолжительность Тревоги: Выбор значения от 1 до 150 секунд.

Применить К: Эта кнопка используется для копирования настроек сетки движения к другим камерам. Выберете для какой камеры вы хотите скопировать настройки. Кнопка "Select All" выбирает все камеры, "Unselect All" отменяет выбор всех камер. Кликните "OK" для копирования настроек или "Cancel" для выхода.

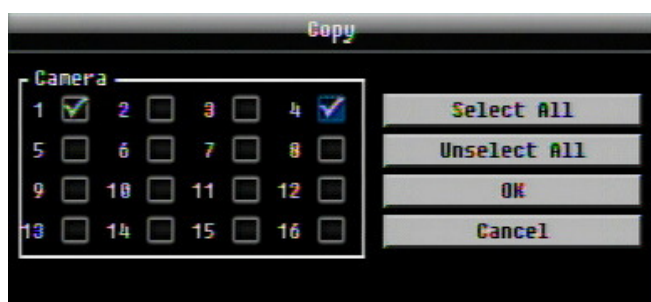

4.5.2 Событие

В этом разделе описаны предупреждения в внутренних неполадках системы.



Рисунок 4-14 Меню Тревоги & События – Событие

Событие: Выберите из следующих типов событий.

Неполадки Вентилятора: Система вентиляции снабжена специальными датчиками. Любая неполадка вентиляторов приведет к событию "Неполадки Вентилятора".

Температура HD: Если жесткий диск превысил безопасную температуру

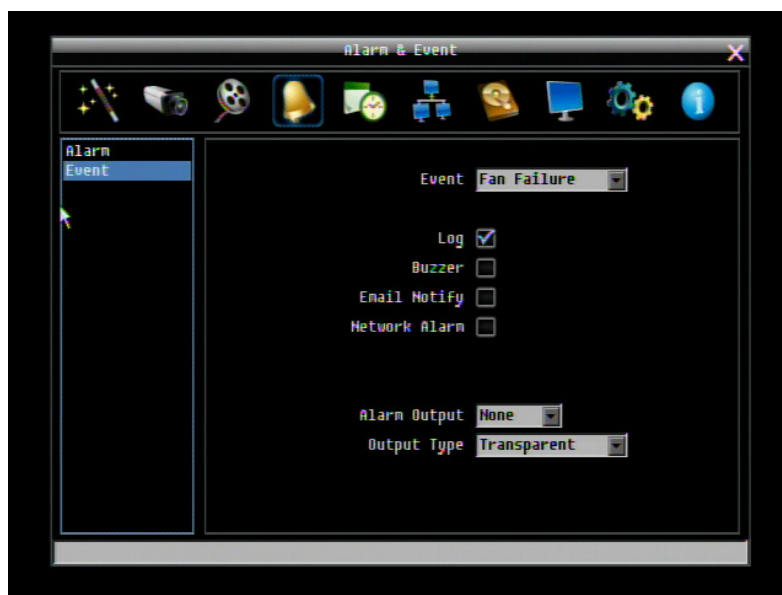
Неполадки HD: Если при стартовой загрузке регистратор не обнаружил HDD, система выдаст сообщение о неполадке жесткого диска.

Полный HD: Если регистратор не настроен на функцию перезаписи в Меню Записи, система выдаст сообщение о неполадке при полном заполнении всех жестких дисков.

HD Выкл: Если HDD выключены или сняты, видео регистратор выдаст сообщение HD OFF.

Потеря Питания: Видеорегистратор всегда продолжает запись при потере питания.

Остановка Записи: Если видеорегистратор остановит запись

Потеря Сети: Если соединение с сетью потеряно, видеорегистратор создаст сообщение о Потере Сети.

ПРИМЕЧАНИЕ: Эта функция только проверяет физическое соединение с сетью. Любое поведение сети, которое блокирует соединение (заблокированные порты, неправильный IP и т.д.) не определяется этой функцией.

Неполадки Вентилятора:

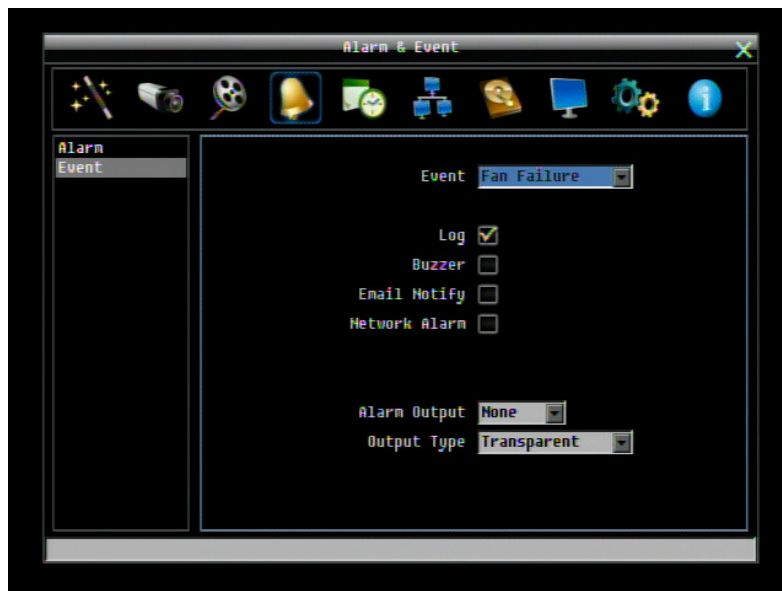

Figure 4-15 Меню Тревоги & События – Событие - Неполадки Вентилятора

Журнал: Отметьте для записи события в журнал

Зуммер: Отметьте для включения зуммера при неполадках в системе обдува.

Email Оповещение: Отметьте для включения функции email оповещения при неполадках в системе вентиляции. Данная функция требует внесения правильных данных в окно настройки Сети/E-mail.

Тревога по сети: Отметьте для включения функции отправки тревоги по сети к клиентскому ПК при неполадках вентиляции (необходимо ПО PowerCon и настройка Тревожного сервера в Меню Настройки Сети)

Тревожный Выход: Служит для передачи сигнала через тревожный выход. Может быть настроено "NONE" (не активен), "1"(активен), "2"(активен), "3"(активен) or "4" (активен).

Тип Выхода: Выход ограничен **Постоянным** сигналом и не может быть изменен (тревожный выход остается активным до тех пор, пока активна тревога).

Температура HDD:



Рисунок 4-16 Меню Тревоги & События – Событие – Температура HDD

Журнал: Отметьте для регистрации в журнале событий, когда температура HDD превышает лимит температуры.

Зуммер: Отметьте для включения зуммера, когда температура жесткого диска превышает “Лимит Температуры”.

Email Оповещение: Отметьте для включения функции email оповещения, когда температура жесткого диска превышает “Лимит Температуры”. Данная функция требует внесения правильных данных в окно настройки Сети/E-mail.

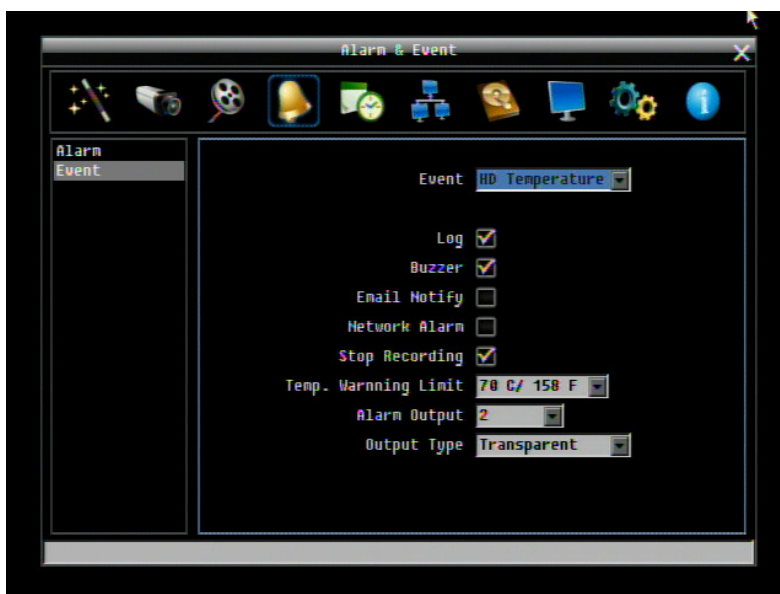
Тревога по сети: Отметьте для включения функции отправки тревоги по сети к клиентскому ПК при повышении температуры HDD (необходимо ПО PowerCon и настройка Тревожного Сервера в Меню Настройки Сети).

Остановка Записи: Отметьте для отключения записи, когда температура жесткого диска превышает “Лимит Температуры”.

Лимит Температуры: Настройте температуру тревоги для всех остальных активных температур HDD. Выберите от 50°C /122°F~70°C /158°F.

Тревожный Выход: Служит для передачи сигнала через тревожный выход. Может быть настроено “NONE” (не активен), “1”(активен), “2”(активен), “3”(активен) или “4” (активен).

Тип Выхода: Выход ограничен **Постоянным** сигналом и не может быть изменен (тревожный выход остается активным до тех пор, пока активна тревога).

Неполадка HDD:



Рисунок 4-17 Меню Тревоги & События – Событие – Неполадка HDD

Журнал: Отметьте для регистрации в журнале событий

Зуммер: Отметьте для включения зуммера, если ни один жесткий диск не определен.

Email Оповещение: Отметьте для включения функции email оповещения при неполадках жесткого диска. Данная функция требует внесения правильных данных в окно настройки Сети/E-mail.

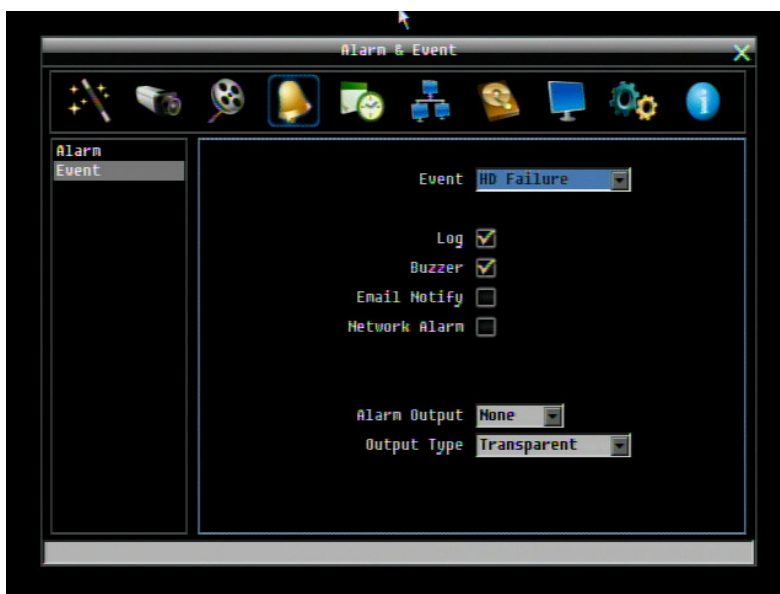
Тревога по сети: Отметьте для включения функции отправки тревоги по сети к клиентскому ПК при неполадках HDD (необходимо ПО PowerCon и настройка Тревожного Сервера и в Меню Настройки Сети)

Тревожный Выход: Служит для передачи сигнала через тревожный выход. Может быть настроено “NONE” (не активен), “1”(активен), “2”(активен), “3”(активен) или “4” (активен).

Тип Выхода: Выход ограничен **Постоянным** сигналом и не может быть изменен (тревожный выход остается активным до тех пор, пока активна тревога).

Полный HDD:



Рисунок 4-18 Меню Тревоги & События – Событие – Полный HDD

Журнал: Отметьте для регистрации в журнале событий

Зуммер: Отметьте для включения Зуммер, если жесткий диск полон (рекомендуется, если функция перезаписи выключена, см. Раздел 5.4.1).

Email Оповещение: Отметьте для включения функции email оповещения, если регистратор остановил запись. Данная функция требует внесения правильных данных в окно настройки Сети/ E-mail.

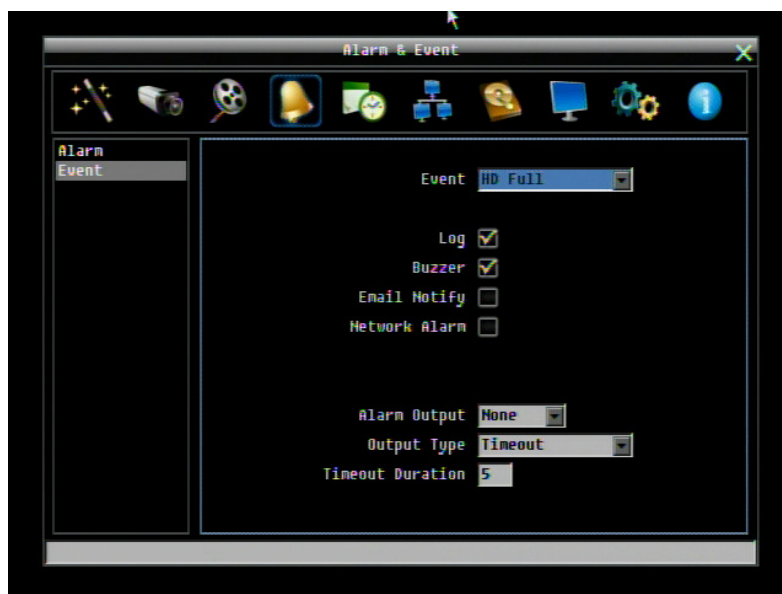
Тревога по сети: Отметьте для включения функции отправки тревоги по сети к клиентскому ПК при переполнении HDD (необходимо ПО PowerCon и настройка Сетевого Сервера в Меню Настройки Сети).

Тревожный Выход: Служит для передачи сигнала через тревожный выход. Может быть настроено “NONE” (не активен), “1”(активен), “2”(активен), “3”(активен) или “4” (активен).

Тип Выхода: Реакция выхода при тревоге.

По времени: Тревога будет активна в течение заранее определенного времени.

Постоянный: Тревога будет активна, пока пользователь не отключит ее вручную путем нажатия кнопки “Enter” на передней панели.

Прозрачный: Тревога будет активна до момента ее завершения

Прозрачный - По времени: Тревога будет продолжаться, пока событие не закончится, продолжительность определяется заранее определенным временем.

Продолжительность Тревоги: Выбор значения от 1 до 150 секунд.

HDD выкл:



Рисунок 4-19 Меню Тревоги и События – Событие - HDD Выкл.

Зуммер: Отметьте для включения зуммера, если жесткий диск выключен (отключен) или стал недоступен (не определяется системой).

Email Оповещение: Отметьте для включения функции email оповещении, если HDD выключен. Данная функция требует внесения правильных данных в окно настройки Сети/E-mail.

Тревога по сети: Отметьте для включения функции отправки тревоги по сети к клиентскому ПК при отключении HDD (необходимо ПО PowerCop и настройка Тревожного Сервера в Меню Настройки Сети)

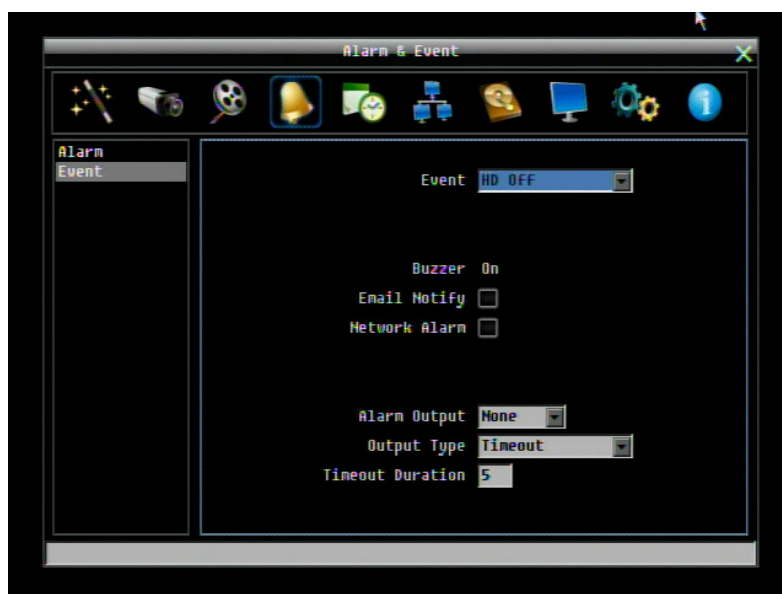
Тревожный Выход: Служит для передачи сигнала через тревожный выход. Может быть настроено "NONE" (не активен), "1"(активен), "2"(активен), "3"(активен) или "4" (активен).

Тип Выхода: Реакция выхода при тревоге.

По времени: Тревога будет активна в течение заранее определенного времени.

Постоянный: Тревога будет активна, пока пользователь не отключит ее вручную путем нажатия кнопки "Enter" на передней панели.

Прозрачный: Тревога будет активна до момента ее завершения

Прозрачный - По времени: Тревога будет продолжаться, пока событие не закончится, продолжительность определяется заранее определенным временем.

Продолжительность Тревоги: Выбор значения от 1 до 150 секунд.

Потеря Питания:



Рисунок 4-20 Меню Тревоги и События – Событие – Потеря Питания

Журнал: Запись в журнал событий всегда включена для этой функции. Событие Потеря Питания всегда записывается на видеорегистратор.

Email Оповещение: Отметьте для включения функции email оповещения, когда произошло потеря питания. Данная функция требует внесения правильных данных в окно настройки Сети/E-mail.

Тревога по сети: Отметьте для включения функции отправки тревоги по сети к клиентскому ПК при потере питания (необходимо ПО PowerCon и настройка Сетевого Сервера в Меню Настройки Сети)

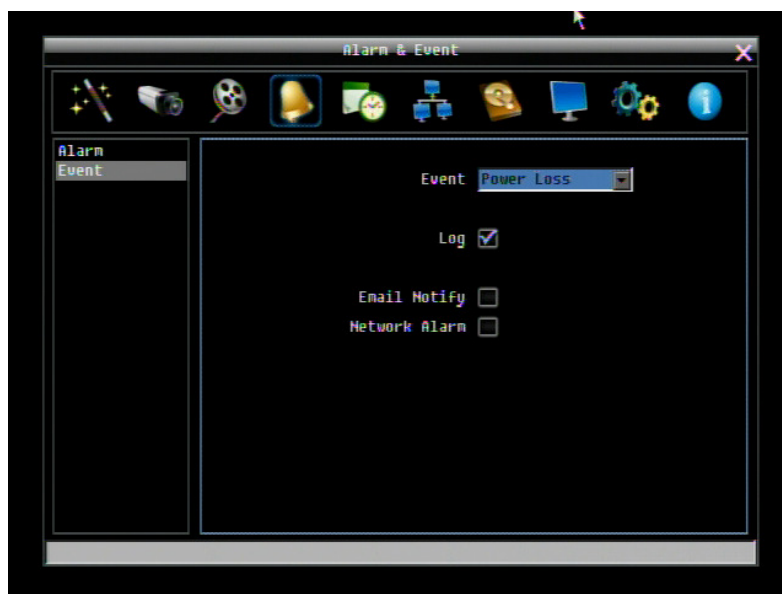
ПРИМЕЧАНИЕ: Так как сигналы тревоги и сообщения не могут быть переданы без питания, при сбое питания в журнале событий сохраняется запись.

Потеря Сети:



Рисунок 4-21 Меню Тревоги & События – События – Потеря Сети

Журнал: Отметьте для регистрации в журнале событий

Зуммер: Отметьте для включения зуммера, если пропала сеть

Тревожный Выход: Служит для передачи сигнала через тревожный выход. Может быть настроено “NONE” (не активен), “1”(активен), “2”(активен), “3”(активен) или “4” (активен).

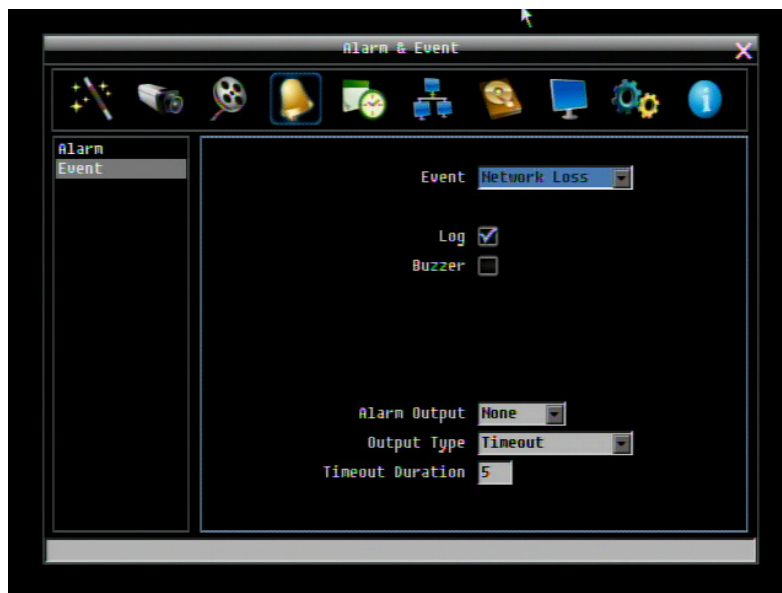
По времени: Тревога будет активна в течение заранее определенного времени.

Постоянный: Тревога будет активна, пока пользователь не отключит ее вручную путем нажатия кнопки “Enter” на передней панели.

Прозрачный: Тревога будет активна до момента ее завершения

Прозрачный - По времени: Тревога будет продолжаться, пока событие не закончится, продолжительность определяется заранее определенным временем.

Продолжительность Тревоги: Выбор значения от 1 до 150 секунд.

ПРИМЕЧАНИЕ: Эта функция только проверяет физическое соединение с сетью. Любое поведение сети, которое блокирует соединение (заблокированные порты, неправильный IP и т.д.) не определяется этой функцией.

4.6. НАСТРОЙКА РАСПИСАНИЯ

Рисунок 4-22 – это скриншот **МЕНЮ НАСТРОЙКА РАСПИСАНИЯ**. В этом меню вы можете настроить уникальный таймер для начала записи в течение специального периода времени. Это меню используется для настройки Экспресс Меню, Выходных и Меню Расписания.



Рисунок 4-22 Меню Расписания - Экспресс Меню

4.6.1 Экспресс Настройка

Начало Выходных: Выберите день и время начала выходных.

Окончание Выходных: Выберите день и время окончания выходных.

Начало Дневного Времени: Выберите начало дневного времени. (Ночное расписание заканчивается, когда начинается Дневное время)

Окончание Дневного Времени: Выберите окончание дневного времени. (Ночное расписание начинается, когда заканчивается Дневное время)

Тип Записи: Выберите тип записи для каждого периода времени.

Выключено: Нет записи в течение периода времени расписания

Обычный+Событие: Постоянная запись и запись по Событию

Только По Событию: Запись только по Событию

Нормальная Скорость Записи: Скорость записи для постоянной записи в период времени расписания. Максимальная скорость ограничена видео регистратора деленное на количество каналов. Возможен выбор скорости из 30к/с, 15к/с, 10к/с, 7.5к/с, 5к/с, 1к/с или 0к/с (0к/с означает, что нет постоянной записи)

Запись По Расписанию: Скорость записи для событий. Возможен выбор из 30к/с, 15к/с, 10к/с, 7.5к/с, 5к/с, 1к/с или 0к/с (0к/с означает, что нет постоянной записи)

Реакция События: Отметьте для включения Зуммера, Тревожного выхода, E-mail и Сетевых операций при возникновении события в определенный период времени.

Применить: Нажмите кнопку «Применить» для вызова окна подтверждения. Выберете “Да” для подтверждения и применения экспресс настроек расписания или “Нет” для отмены.

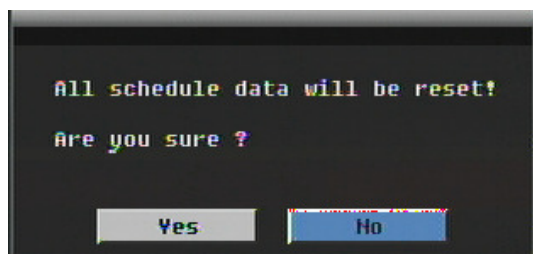

4.6.2 Выходные

В дополнении настроек недельной записи по расписанию, пользователь также может расписать запись на определенные дни года.



Рисунок 4-23 Меню Расписания - Выходные

Тип Даты: Выберите Выходные или Другие дни. (Выходные и Другие означает две разные группы, вы можете занести особые дни в эти две группы)

Повторение Записи: Выберите, как часто должен записываться каждый день расписания

Выключено: Запись Отключена.

Один Раз: Запись даты производится только однажды.

Месяц/дата: Запись повторяется в одну и ту же особую дату.

Месяц/день недели: Повторение записи в особый день месяца/недели.

Подробности: Определяет дату записи.

Предыдущая: Предыдущая Страница (Всего 30 Выходных)

Следующая: Следующая Страница (Всего 30 Выходных)

4.6.3 Расписание

Управление режимом записи по времени в специальные дни недели и/или выходные.



Рисунок 4-24 Меню Расписания-Расписание

Камера: Выберите номер камеры для изменения расписания. Каждая камера может быть настроена на все 24 часа для Праздника (Празд), Другое (Др), Воскресенье (Воскр), Понедельник (Пон), Вторник (Вто), Среда (Сре), Четверг (Чет), Пятница (Пят), или Суббота (Суб).

Строка Времени: Строка времени разделяется тремя разными цветами для отличия каждого типа записи.

Серый (Нет Зап): Нет записи в течение периода времени.

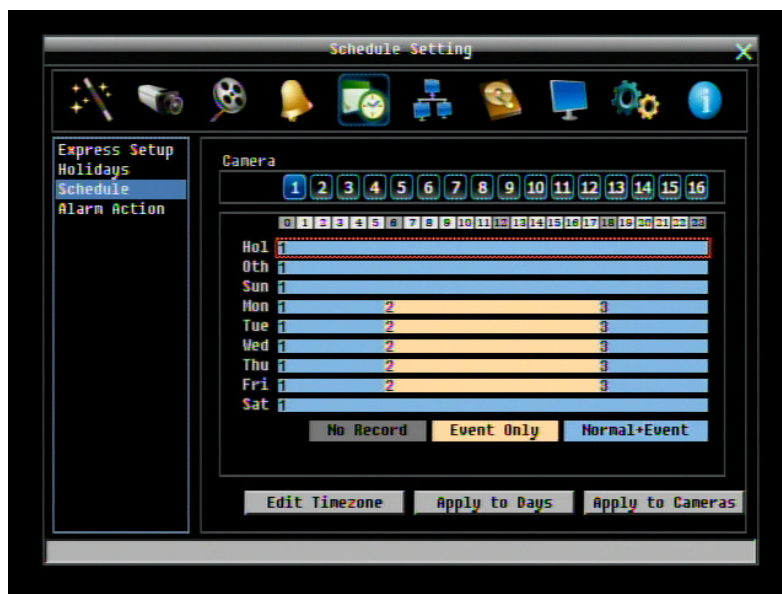
Оранжевый (E): Запись только по событию.

Синий (N+E): (По умолчанию) Обычная запись и запись по событию.

Чтобы Настроить Расписание С Помощью Мыши

1. Кликните на необходимом блоке времени на строке времени. В этот раз, выбранный блок будет подсвечен голубым цветом, а выбранная строка времени будет выделена красным. На строке времени 24 блока означающие 24 часа.
2. Кликните повторно для подтверждения, после этого появится новый номер (для следующей секции) на этом блоке, а текущий и все последующие блоки будут серого цвета. Это означает, что этот промежуток времени находится в режиме без записи. Меняйте режимы секции путем нажатия на первом блоке каждой секции. Цвет поменяется с серого -> оранжевый -> синий, каждый раз как пользователь нажимает на первом блоке секции. Повторное нажатие на первом блоке любой зоны времени изменит цвет данной зоны, что означает смену режима записи.
3. Повторное нажатие на первом блоке любой зоны времени изменит цвет данной зоны, что означает смену режима записи. Последовательность переключения серый->оранжевый->синий.

Настройка Расписания с Передней Панели

1. **Вход в режим настройки расписания:** нажмите иконку «Расписание» и кнопку Enter для входа в режим настройки расписания. После этого, вся область в правом-нижнем углу будет выделена синим цветом. Смотрите рисунок ниже. Используйте стрелки вверх/вниз для выделения «Расписания», для перехода в режим настройки расписания нажмите кнопку «Enter». Таким образом, вся зона редактирования в нижней левой стороне будет выделена голубым цветом. См. Рисунок ниже.



2. **Вход в режим выбора камеры:** Используйте стрелки Вверх/Вниз для перехода в режим выбора камеры. Когда режим выбора камеры выбран, в голубой рамке высветится список номеров камер. См. Рисунок ниже.



3. **Выбор камеры:** Используйте стрелки Вправо/Влево для выбора настройки определенной камеры. Номер выбранной камеры будет выделен синим цветом. Смотрите картинку ниже.
4. **Вход в режим редактирования строки времени:** Используйте стрелки Вверх/Вниз для перехода в режим редактирования строки времени. После выбора этого режима, все 9 временных строк будут выделены синим цветом.
5. **Выбор необходимой строки времени для настройки:** нажмите кнопку Enter, будет выбран первая строка времени и выделена красным цветом. Смотрите рисунок ниже. Используйте стрелки Вверх/Вниз для выбора нужного времени



6. **Редактирование блоков в строке времени:** после выбора строки времени, нажмите кнопку Enter, после чего будет выбран первый блок этой строки (выделено синим цветом). Используйте стрелки Вверх/Вниз для выбора необходимого блока для времени начала, а затем нажмите кнопку Enter для подтверждения. После этого, текущие и последующие блоки будут серого цвета, что означает, что выбран режим без записи. Пользователь также может изменить цвет зоны, следуя следующим указаниям.

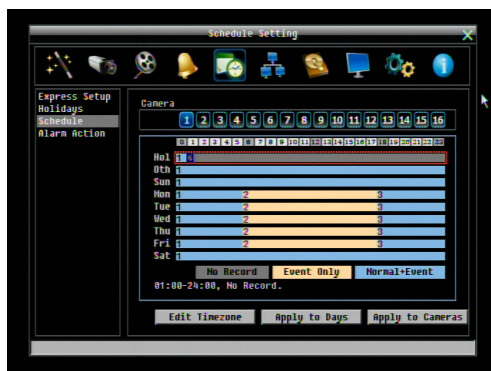

7. **Изменение типа записи (цвета) зоны времени:** Используйте стрелки Вверх/Вниз для переключения на первый блок (с номером на нем) временной зоны. Нажав кнопку Enter, эта временная зона изменит свой цвет, что означает переключение на другой режим записи. Цвет переключается в следующей последовательности серый->оранжевый->синий.
8. Для выхода в предыдущее меню или выхода из меню, нажмите кнопку "Menu/Esc".

Нажмите кнопку "Редактирование Временной Зоны" для редактирования параметров записи для временной зоны.



Рисунок 4-25 Меню Расписания-Расписание-Редактирование Временной Зоны

Редактирование Временной Зоны:

От: Показывает начало расписания

До: Показывает окончание расписания

Запись: Показывает Режим Записи

Разрешение: Разрешение отображается на экране.

NTSC: 704x480 / 704x240 / 352x240

PAL: 704x576 / 704x288 / 352x288

Нормальная Скорость: Количество кадров картинки в секунду для постоянной записи. Важно распределить ресурсы записи видеорегистратора по часам в день. Увеличение разрешения и/или скорости обычной записи могут потребовать больших ресурсов видеорегистратора. При установке больших значений разрешения/скорости обычной записи может не хватить ресурсов для записи по событию.

Скорость ограничена максимальной возможностью записи видеорегистратора в соответствии с количеством установленных камер с верхним пределом 30 Кадр/с (NTSC – 25 PAL) для каждой камеры (запись в реальном времени). Видеорегистратор имеет возможность записывать со скоростью 480 CIF (352x240) кадров в секунду (NTSC; 400 PAL); каждый 704x240 кадр (2 CIF) в секунду требует выделения двух CIF кадров из общих возможностей 480 CIF кадров, и каждый 704x480 кадр (D1 или 4 CIF) в секунду требует выделения четырех CIF кадров из общих возможностей. Таким образом, видеорегистратор может записывать комбинацию кадров CIF, 2 CIF и 4 CIF, с различными комбинациями размера/разрешения кадра и различной скоростью для разных камер, суммарно скорость не должна превышать 480 CIF в секунду. Доступны следующие значения скорости 30, 15, 10, 7.5, 5, 3, 2 и 1 Кадр/с.

Примеры:

16 камер с разрешением CIF со скоростью 30 Кадр/с: $16 \times 30 = 480$ Кадр/с

2 камер/4CIF/30Кадр/с плюс 5 камер/2CIF/15Кадр/с плюс 9 камер/CIF/10Кадр/с:

$2 \times 4 \times 30 + 5 \times 2 \times 15 + 9 \times 1 \times 10 = 240 + 150 + 90 = 480$

2 камер/4CIF/30Кадр/с плюс 2 камер/2CIF/30Кадр/с плюс 12 камер/CIF/10Кадр/с:

$2 \times 4 \times 30 + 2 \times 2 \times 30 + 12 \times 1 \times 10 = 240 + 120 + 120 = 480$

В приведенных примерах, емкость для записи полностью выделяется для нормальной записи, без какого либо резерва для увеличения размера изображения и/или скорости записи по движению или по тревоги (смотрите следующий пункт). Так как Видеорегистраторы EverFocus имеют возможность изменять скорость записи в ответ на событие, рекомендовано зарезервировать некоторое место на жестком диске для тревожной записи. Например:

2 камеры/4CIF/10Кадр/с плюс 5 камер/2CIF/10Кадр/с плюс 9 камер/CIF/5Кадр/с:

$2 \times 4 \times 10 + 5 \times 2 \times 10 + 9 \times 1 \times 5 = 80 + 100 + 45 = 225$ имея 255 в резерве

Скорость Записи По Событию: Максимально возможное значение скорости записи (Кадр/с) по событию; если более чем для одной камеры требуется одновременная запись по событию, общее значение для всех камер не может превышать максимально возможное значение для данного разрешения, и доступные Кадр/с могут быть разделены между камерами с определенным событием. В примере выше, 225 CIF Кадр/с задействовано, 255 CIF Кадр/с свободно, возможно увеличить

скорость в двух 4 CIF камерах с 10 Кадр/с до 15 Кадр/с и также увеличить разрешение в пяти 2 CIF камерах до 4 CIF и 15 Кадр/с, при этом 15 CIF остается доступным для одной или более из девяти камер с CIF разрешением. Если же не все события возникают одновременно, то лучше разрешение и/или скорость увеличить для определенных камер, обращая внимание что максимальное значение не должно превышать 480 CIF.

Действие: Отметьте для включения Зуммера, Тревожного выхода, E-mail, и Сети при возникновении события.

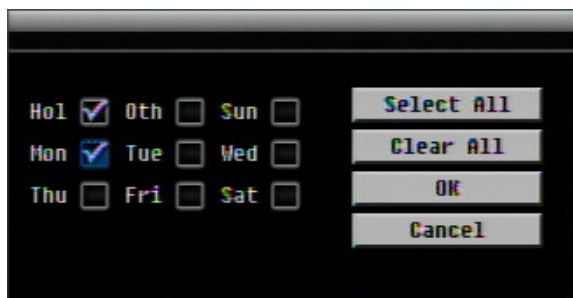

Применить К Камерам: Это кнопка используется для копирования настроек записи к другим камерам. Выберете, какие для каких камер вы хотите скопировать. "Select All" выбирает все камеры, "Unselect All" отмена выбора. Нажмите "OK" для копирования настроек или "Cancel" для выхода без сохранений.



4.6.4 Запись по Тревоге



Рисунок 4-26 Меню Расписания – Запись по Тревоге

Управление режимом записи по тревоге в специальные дни недели и/или выходные.

Камера: Выберете номер камеры для изменения расписания для записи по тревоге. Каждая камера может быть настроена на все 24 часа для Праздника (Празд), Другое (Др), Воскресенье (Воскр), Понедельник (Пон), Вторник (Вто), Среда (Сре), Четверг (Чет), Пятница (Пят), или Суббота (Суб).

Строка Времени: Строка времени разделяется двумя разными цветами для отличия каждого типа записи.

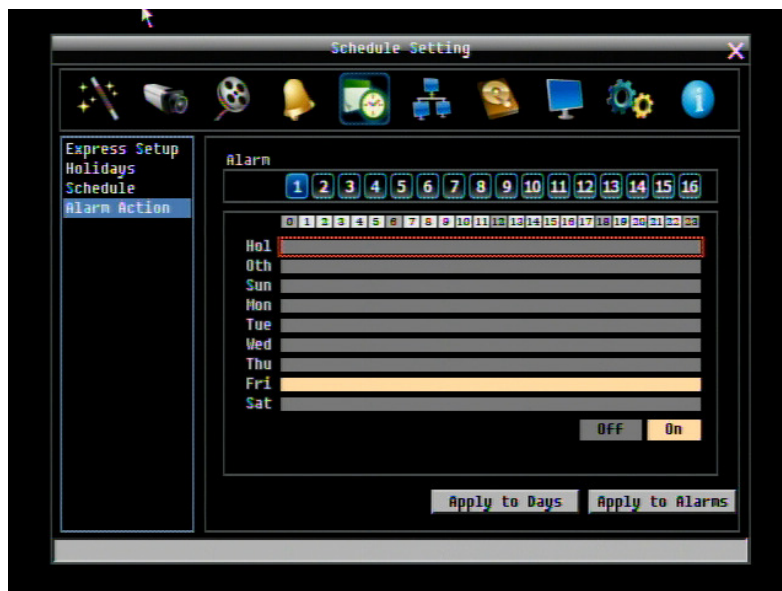
Выкл: Нет записи в период блока данного времени

Вкл: Запись по тревоге в период блока данного времени.

Чтобы Настроить Расписание С Помощью Мыши

1. Кликните “ Запись по тревоге”, затем кликните в правой части экрана. Данная зона будет выделена синим цветом.
2. Укажите число тревожных выходов, которые Вы делаете настроить. Количество будет выделено синим цветом
3. Выберите необходимый блок начального времени. На окне времени доступно 24 блока, соответствующие 24 часам. Таким образом, выбранное время будет выделено красным цветом, а выбранный блок будет выделен синим цветом. Изначально, выбранный блок и последующие блоки выделены серым цветом, это значит, что режим записи соответствует режиму данного цвета (запись по тревоге выключена)

- Повторное нажатие на первом блоке любой зоны времени изменит цвет данной зоны, что означает смену режима записи. Последовательность переключения серый->оранжевый->серый, каждый раз при нажатии первого блока сетки оранжевый цвет указывает на то, что включен режим записи по тревоги.
- Выберите временной блок после выбора часового пояса (см. Выше). При первом нажатии блок будет выделен синим цветом, второе нажатие изменяет цвет блока.

Настройка Записи по Тревоги С Передней Панели

- Режим настройки записи по тревоге:** Выделите «Запись по тревоге» и нажмите кнопку «Enter». Вся зона редактирования в правой стороне будет выделена синим цветом. См рисунок ниже.

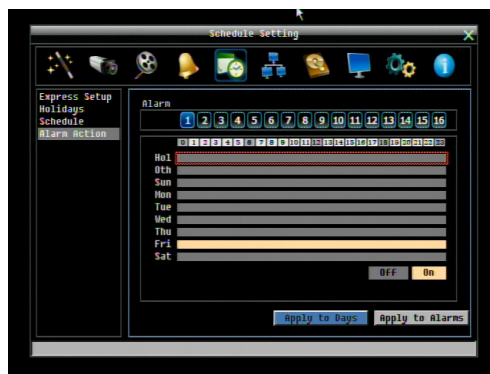

- Введите режим тревоги:** Используйте стрелки Вверх/Вниз для переключения в режим Тревоги



- Выбор Тревоги:** Для настройки тревоги используйте стрелки Вправо/Влево. Выбранный номер тревоги будет выделен синим цветом.
- Режим настройки времени:** Используйте стрелки Вверх/Вниз для перехода в режим настройки времени тревоги. Когда данный режим выбран, зона вокруг временной зоны будет выделена синим цветом.

5. Выбор необходимой временной зоны для настройки: Нажмите кнопку Enter, при этом будет выделена красным цветом. См. Рисунок ниже. Используйте стрелки Вверх/Вниз для выбора необходимой временной зоны.



6. Редактирование блоков во временной зоне: Когда временная зона выбрана (выделена красным цветом), нажмите кнопку Enter для настройки временной зоны; Выберите первый блок временной зоны (выделен синим цветом). Используйте стрелки Вправо/Влево для перемещения нужного блока к стартовому времени, для подтверждения нажмите повторно кнопку Enter. Текущий и все остальные блоки будут выделены серым цветом, что означает, что текущий режим записи соответствует режиму серого цвета (запись по Тревоге ВЫКЛ). Пользователь может поменять режим записи для определенной временной зоны, подробные инструкции ниже.



7. Изменение режима записи (цвета) для временной зоны: Используйте стрелки Вправо/Влево для выбора первого блока временной зоны. Нажмите кнопку Enter, цвет зоны будет изменен, что означает переход к другому режиму. Последовательность переключения серый->оранжевый->серый

Применить к Дням: Эта кнопка используется для копирования расписаний на другие дни. Выберете дни для копирования. "Select All" для выбора всех дней, "Clear All" для отмены выбора всех дней. Нажмите "OK" для копирования настроек или "Cancel" для выхода без копирования.

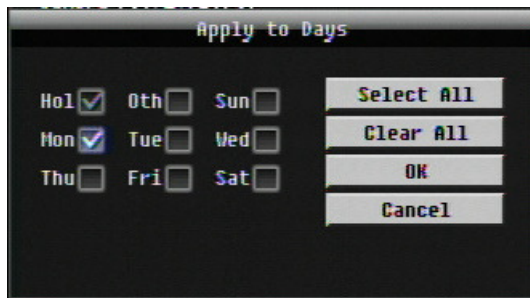

Применить к Камерам: Эта кнопка используется для копирования расписаний к другим камерам. Выберете камеру, которую вы хотите копировать. "Select All" для выбора всех дней, "Clear All" для отмены выбора всех дней. Нажмите "OK" для копирования настроек или "Cancel" для выхода без копирования.

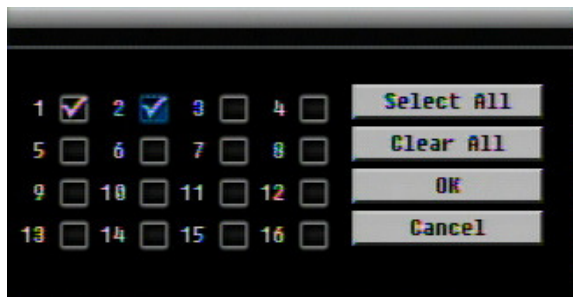

4.7 НАСТРОЙКА СЕТИ

Рисунок 4-27 это скриншот **МЕНЮ НАСТРОЙКИ СЕТИ**. Это меню служит для настройки регистратора для сетевого соединения.

ПРИМЕЧАНИЕ: Так как конфигурация каждой сети различна, пожалуйста, проверьте у вашего Администратора или Интернет Провайдера требует ли ваш видеорегистратор специального IP адреса и/или номера портов.



Рисунок 4-27 Меню Сети – LAN

4.7.1 LAN

Тип Сети:

Статичный IP: Пользователь может настроить постоянный IP для сетевого соединения.

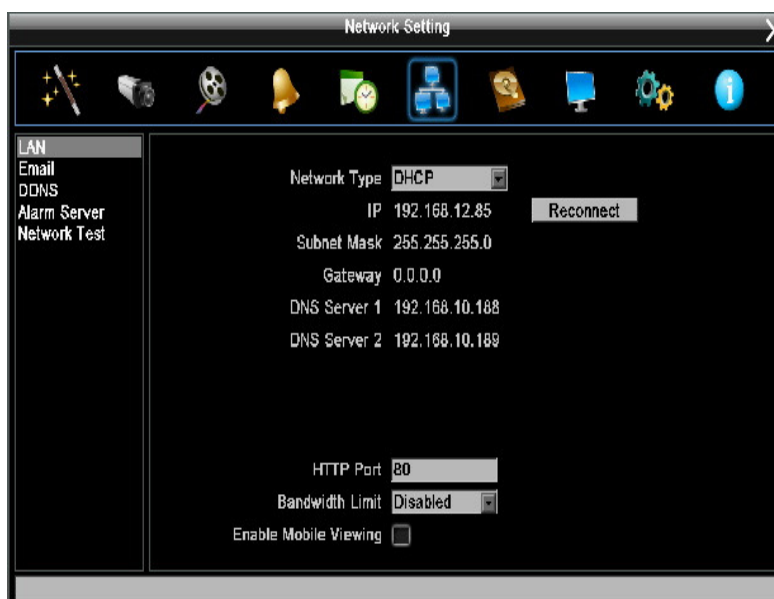
DHCP: DHCP сервер в сети LAN автоматически присвоит IP для сетевого соединения

PPPoE: Для различных соединений только к DSL. Уточните у провайдера Интернет услуг, если используется PPPoE.

IP: Это поле показывает текущий IP Адрес видео регистратора. Статичный IP адрес настраивается вручную. Если выбран DHCP или PPPoE, это значение будет присвоено автоматически.

Маска Подсети: Это поле показывает маску подсети для вашей сети, чтобы ваш регистратор был узнаваем в рамках сети. Если выбран DHCP или PPPoE, это значение будет присвоено автоматически.

Адрес Шлюза: Это поле показывает адрес шлюза для вашей сети, чтобы ваш регистратор был узнаваем в рамках сети. Если выбран DHCP или PPPoE, это значение будет присвоено автоматически.

DNS Сервер 1: Это поле показывает приоритетный DNS сервер для вашей сети. Если выбран DHCP и доступно Интернет соединение, это значение будет присвоено автоматически. Это поле должно содержать действующий DNS адрес в случае использования DDNS функции.

DNS Сервер 2: Это поле показывает второй DNS сервер для вашей сети.

HTTP Порт: Номер порта для HTTP/WEB связи.

Дополнительная информация:

1. Настройте Меню Сети в соответствие с рекомендациями в разделе настройки Сети данного руководства

- a. При использовании DHCP, все настройки определяются автоматически. DHCP является полезным инструментом для определения сетевых настроек, если Вы установите IP адрес видеорегистратора таким образом, то IP адрес может быть изменен несколько раз по различным причинам, например, после сбоя питания. Если IP адрес видеорегистратора изменяется, могут возникнуть сложности при удаленном доступе к видеорегистратору. **Рекомендуется использовать фиксированный (статический) адрес для видеорегистратора**, Для того, чтобы избежать конфликта IP адресов, установленный IP адрес не должен попадать в диапазон адресов, раздаваемых DHCP сервером. Пожалуйста, не устанавливайте розданный DHCP адрес в качестве фиксированного адреса для Вашего видеорегистратора для предотвращения конфликта адресов.
- b. При использовании фиксированного адреса (**рекомендуется**), Вам необходимо внести информацию вручную. Для работы с DDNS, Вам необходимо ввести правильные данные для всех 4 полей настройки сети: IP адрес, маска подсети, шлюз и DNS адрес (в зависимости от структуры сети, может быть IP адрес маршрутизатора/ шлюза, либо локальный адрес DNS сервера). Требуется IP адрес DNS сервера так как DNS сервер предоставляет важную информацию, необходимую для связи с DDNS сервером

Вы также можете установить DNS IP от Провайдера Интернет Услуг (ISP) или от ПК, подключенного к той же сети, что и видеорегистратор, обратитесь к <http://www.dnsserverlist.org/> для получения списка IP адресов и рекомендаций по использованию сервера.

2. Если Вы подключены через маршрутизатор, убедитесь, что Вы «открыли» все необходимые порты в разделе перенаправления портов маршрутизатора. Таким образом, Вы напрямую от маршрутизатора передаете и получаете данные через установленные порты. Полезную информацию о перенаправлении портов можно получить на сайте www.portforward.com. Разные маршрутизаторы используют различные условия перенаправления портов. Например, D-Link называет это виртуальный сервер, Netopia называет это пинхолы.

Порт по умолчанию для ENDEAVOR: 80

Примечание: Порт 80 является портом по умолчанию для веб браузера. Таким образом, для предотвращения хостинга пользователем веб сервера, **многие провайдеры блокируют данный порт**. Если вы планируете просматривать информацию по сети, вы можете использовать порт 80, не настраивая при этом DDNS или маршрутизаторы. Однако при осуществлении удаленного доступа, используя, например, DDNS, Вы должны указать функциональные порты и настроить переадресацию портов в вашем маршрутизаторе. Другие порты, такие как 8080 и 8000, часто блокируются провайдерами Интернет. Какой порт использовать? Всего доступно 65,535 IP портов. Все порты можно условно разделить на три группы:

- Широко известные порты от 0 до 1023
- Зарегистрированные порты от 1024 до 49151
- Динамические и/или частные порты от 49152 до 65535

Для того, чтобы выбрать правильный порт и избежать конфликта системы рекомендуется использовать неизвестные номера портов. Например, добавьте 50,000 к номеру вашего дома, получится 50,12. Перечень известных или зарегистрированных портов можно посмотреть на сайте <http://www.iana.org/assignments/port-numbers>

Ограничение пропускной способности: Можно определить, НЕТ / 128 К / 256 К / 512 К / 768К / 1М / 3Мбит. Это максимальная пропускная способность, с которой видеорегиистратор может работать в сети. Это является полезной функцией, когда сеть загружена.

Активация Мобильного Просмотра: Отметьте для обеспечения удаленного доступа к видеорегиистратору через мобильный телефон или любое другое rtsp устройство (3GPP/rtsp поток).

4.7.2 EMAIL



Рисунок 4-28 Сетевое Меню – Email

SMTP Сервер: Присвоить имя SMTP (e-mail) серверу.

ПРИМЕЧАНИЕ: Для более надежного email сервиса, используйте IP адрес сервера.

SMTP Порт: Присвойте номер порта для использования SMTP сервером.

Авторизация: Поставьте отметку, чтобы SMTP сервер требовал авторизацию (имя пользователя / пароль).

SSL: Отметьте чтобы сервер почты был зашифрован SSL.

Имя Пользователя: Введите имя пользователя, если SMTP сервер требует авторизацию.

Пароль: Введите пароль, если SMTP сервер требует авторизацию.

Подтверждение: Повторно введите пароль.

Отправитель Email: Введите e-mail адрес отправителя (DVR).

Получатель Email 1: Введите e-mail адрес первого получателя сообщения.

Получатель Email 2: Введите e-mail адрес второго получателя сообщения

Получатель Email 3: Введите e-mail адрес третьего получателя сообщения

Тема Email: Введите тему email.

4.7.3 DDNS

DDNSСервер: Выберите “EverfocusDDNS” или “www.dyndns.org” в качестве DDNS провайдера. Если DDNS не будет использоваться, просто выберите “Disable”.

EverfocusDDNS



Рисунок 4-29 Сетевое Меню – DDNS-EverfocusDDNS

Имя Видеорегистратора: Введите необходимое имя для регистратора

Регистрировать/Обновить: Нажмите на кнопку, чтобы зарегистрировать имя для сервера Everfocus.

Выбранное вами Имя DDNS должно быть уникальным; оно не должно быть занято.

Пожалуйста, обратитесь к сайту <http://everfocusddns.com> и проверьте, что имя, которое Вы хотите использовать, не занято.

ОБРАТИТЕ ВНИМАНИЕ: Имя регистратора **не может включать пробел или другие специальные символы** ~ ! @ # \$ % ^ & * () + < > " ; : ,

В Меню Сети видеорегистратора, перейдите на DDNS. Выберите “everfocusddns.com” для Сервера и внесите выбранное вами имя (проверьте, свободно ли оно)

Нажмите Select или Submit/Update для синхронизации видеорегистратора с DDNS сервером. Вы увидите надпись “Успешно” на экране. Если Вы видите надпись “Не может найти сервер” или другие сообщения об ошибке, введите заново параметры DDNS сервера, пока не появится надпись “Успешно”. Теперь вы можете обратиться к видеорегистратору, используя имя, которое Вы создали.

Example: <http://hostname.everfocusddns.com>

Для DDNS имени нет необходимости добавлять HTTP порт. EverFocus DDNS сервер не только хранит данные IP адреса вашего видеорегистратора, но и данные портов.

www.dyndns.org



Рисунок 4-30 Network Menu – DDNS- www.dyndns.org

Имя пользователя: Имя пользователя аккаунта dyndns.

Пароль: Пароль аккаунта dyndns.

Подтверждение: Повторный ввод пароля.

Примечание: Для более подробной информации по Настройке DDNS, пожалуйста, смотрите “Глава 7 – Установка Everfocus DDNS”.

4.7.4 Тревожный Сервер



Рисунок 4-31 Сетевое Меню – Тревожный Сервер

Данное меню определяет параметры связи с компьютером, с запущенным ПО defines the parameters PowerCon.

Сервер IP1~3: IP адрес клиентского ПК с установленным ПО PowerCon. Сетевая тревога пройдет сразу по 3 адресам.

Протокол: Выберете тип протокола для передачи тревоги:

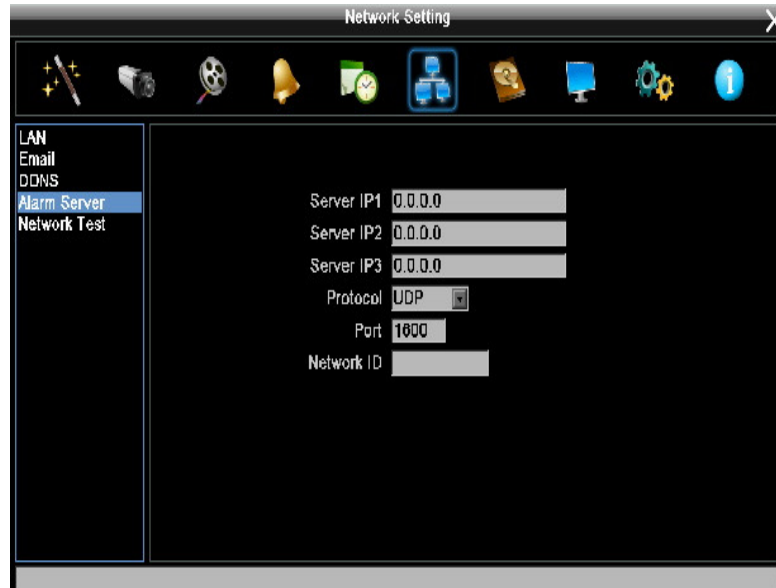
UDP: User Datagram Protocol

TCP: Transmission Control Protocol

Порт: Выберете порт передачи для сетевого сообщения о тревоге

ID Сети: ID сети это идентификатор для передачи тревоги (видеорегистратор отсылает тревожное сообщение)

4.7.5 Тестирование Сети



Рисунок 4-32 Меню Сети – Тестирование Сети

Для проверки основных соединений между видеорегистратором и другими устройствами в сети пользователь может отправить ICMP Ping на действующий IP адрес. Нажмите кнопку "Ping" для пинга IP адреса.

4.8 ИНФОРМАЦИЯ О ДИСКЕ

Рисунок 4-33 это скриншот **МЕНЮ ИНФОРМАЦИИ О ДИСКЕ**. Это меню используется для обзора и управления настройками жесткого диска видеорегистратора.

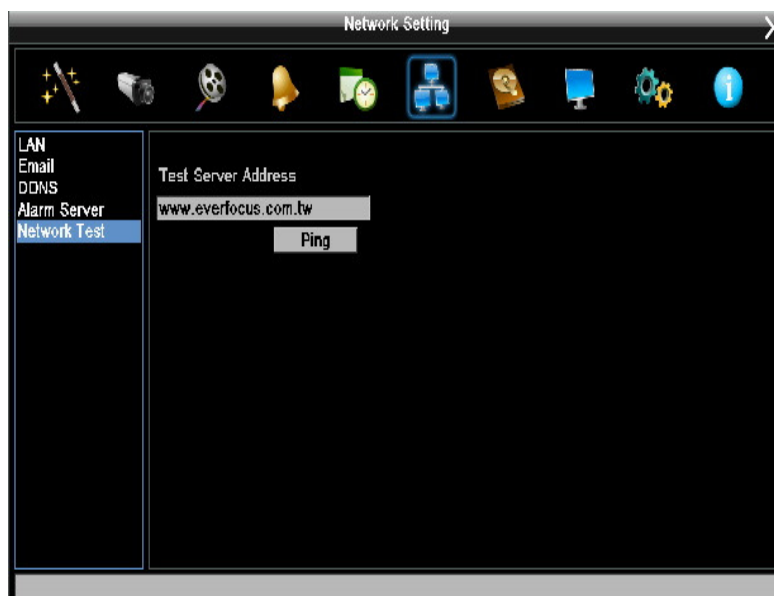

Рисунок 4-33 Меню Диска-Диск

4.8.1 Диск

Время Записи (Начало): Показывает самое раннее время начала записи на жестком диске.

Время Записи (Конец): Показывает наиболее позднее время записи на жестком диске.

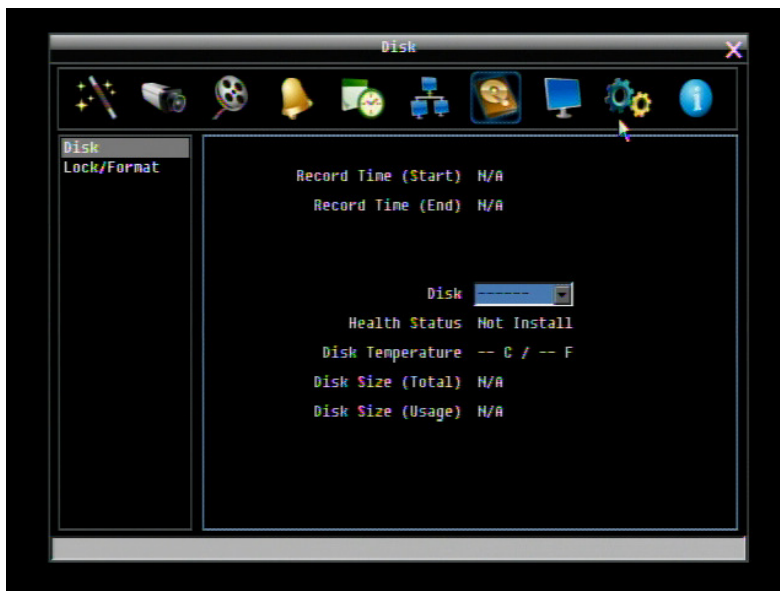
Диск: Выберите номер диска.

Статус диска: Показывает текущий статус выбранного диска

Температура Диска: Отображает текущую температуру выбранного диска.

Объем Диска/Общий: Отображает общий объем диска.

Объем Диска/Используемый: Отображает используемый объем диска.

4.8.2 Блокировка/Форматирование

Рисунок 4-34 это скриншот **МЕНЮ БЛОКИРОВКИ/ФОРМАТИРОВАНИЯ ДИСКА**. Данное меню предназначено для управления зарезервированной емкости диска для записи по событию, которая заблокирована, а также отформатировать жесткий диск.



Рисунок 4-34 Меню Диска - Блокировка/Форматирование

Максимальное Блокировка (%): Пользователь может настроить максимальный процент блокировки HDD. После настройки процента блокировки, эта функция может быть включена или выключена в трех различных местах

1. “Камера > Основные Настройки > Движение > Авто Блок”
2. “Тревога и Событие > Тревога > Авто Блок”.
3. Блокировать файлы вручную в списке результатов поиска

Текущая Блокировка (%): Здесь отображается текущий процент заблокированных файлов на HDD. Если это значение достигнет значения максимальной блокировки, блокировка новых данных будет невозможна.

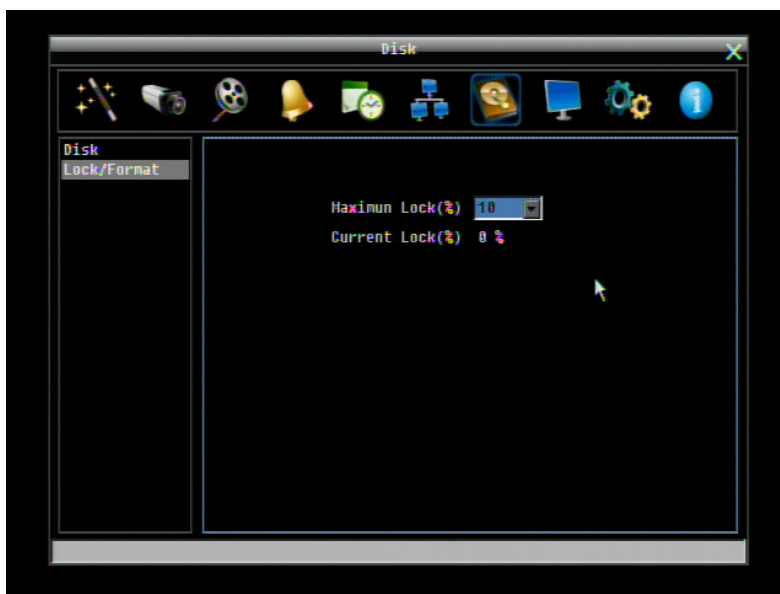
4.9 НАСТРОЙКА ДИСПЛЕЯ

Рисунок 4-35 это скриншот **МЕНЮ НАСТРОЙКИ ДИСПЛЕЯ**. Данное меню расскажет Вам о настройке OSD меню и Настройки Последовательности.



Рисунок 4-35 Меню Дисплея – OSD Монитора

4.9.1 OSD Монитора

Для Основного Монитора следующие опции.

Основной Монитор

Название Камеры: Поставьте отметку для отображения названий камер.

Дата/Время: Поставьте отметку для отображения даты/времени.

Статус События: Поставьте отметку для отображения статуса события.

Статус HDD: Поставьте отметку для отображения статуса жесткого диска.

Дата/Время Воспроизведения: Поставьте отметку для отображения даты/времени в режиме воспроизведения.

Статус Воспроизведения: Поставьте отметку для отображения статуса воспроизведения.

Вставка Текста: Поставьте отметку для отображения текста

Режим Экрана: Выберите подходящий режим работы экрана. Значения: 1920x1080(16:9) P50 ; 1920x1080(16:9) CVT; 1920x1080(16:9) P60; 1280x1024 (4:3); 1280x720 (16:9) P50; 1280x720 (16:9) P60; 1024x768 (4:3); 800x600 (4:3).

Тревожный Монитор

Для Тревожного Монитора следующие опции.

Название Камеры: Поставьте отметку для отображения названия камеры

Дата/Время: Поставьте отметку для отображения текущей Даты/Времени

4.9.2 Последовательность Основного Монитора



Рисунок 4-36 Меню Дисплея – Последовательность Основного Монитора

Шаг: Последовательность

Камера: Выберите, какая камера появится на данном этапе.

Задержка (сек): Выберите время задержки каждого шага. Время задержки может быть настроено от 0 до 99 секунд. Последовательность повторяется непрерывно от шага 1 до шага 20.

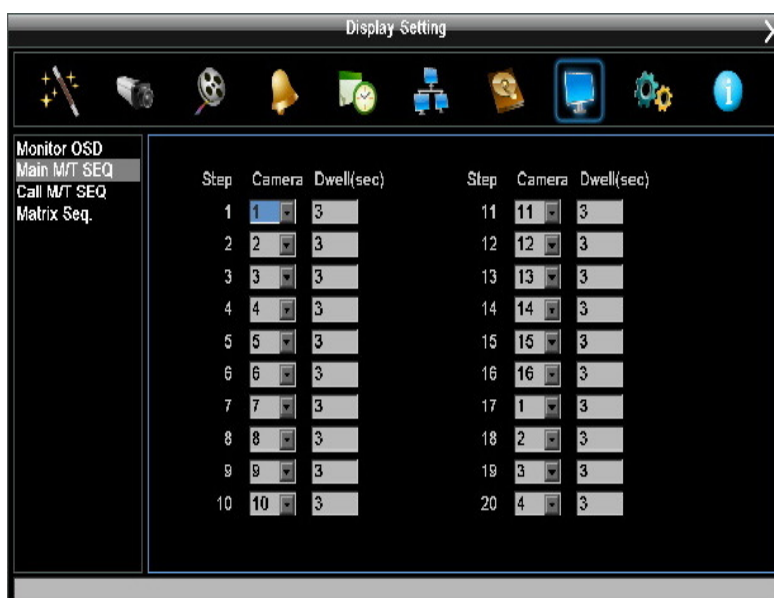
4.9.3 Последовательность Тревожного Монитора



Рисунок 4-37 Меню Дисплея – Последовательность Тревожного Монитора

Шаг: Последовательность

Камера: Выберете, какая камера появится на данном этапе.

Задержка (сек): Выберете время задержки каждого шага. Время задержки может быть настроено от 0 до 99 секунд. Последовательность повторяется непрерывно от шага 1 до шага 20.

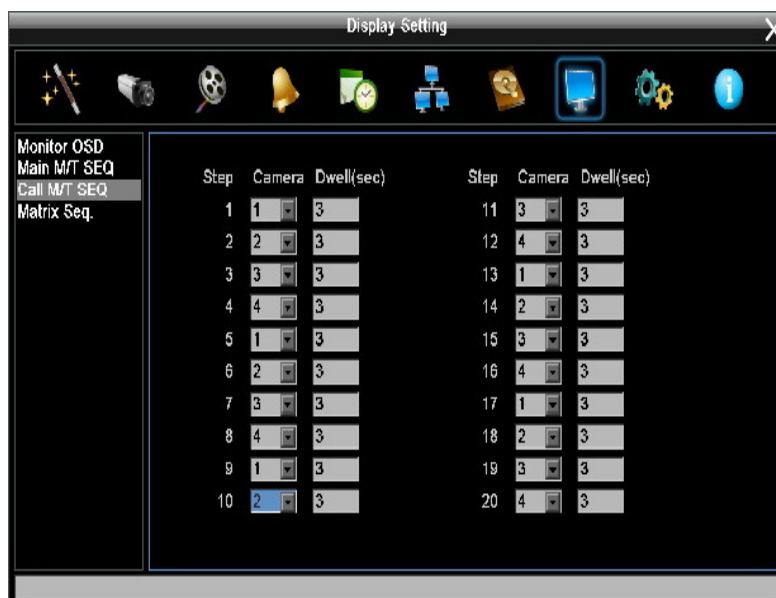
4.9.4 Последовательность Матрицы



Рисунок 4-38 Меню Дисплея – Последовательность Матрицы

Матрица: Выбор номер матрицы для установки последовательности.

Последовательность: Для включения функции последовательности на выбранном матричном мониторе нажмите кнопку “Вкл”. Нажмите “Выкл” для выключения функции последовательности на выбранном матричном мониторе.

Камера: Если функция последовательности выключена, выберите камеру, которая будет отображена на матричном мониторе.

Шаг: Последовательность

Камера: Выберете, какая камера появится на данном этапе.

Задержка (сек): Выберете время задержки каждого шага. Время задержки может быть настроено от 0 до 99 секунд. Последовательность повторяется непрерывно от шага 1 до шага 16.

4.10 НАСТРОЙКА СИСТЕМЫ

Рисунок 4-39 это скриншот **МЕНЮ НАСТРОЙКИ СИСТЕМЫ**. Это меню служит для настройки конфигурации видеорегистратора.



Рисунок 4-39 Меню Системы – Дата/Время

4.10.1 Дата/Время

Дата: Настройте текущую Дату.

Время: Настройте текущее Время.

Формат Времени: Выберите формат даты из гггг/мм/дд, дд/мм/гггг, и мм/дд/гггг.

Формат Времени: Выберите формат времени между 12Ч и 24Ч.

Временная Зона: Выберите временную зону.

NTP: Выберите “Включить” или “Выключить” NTP синхронизацию времени.

NTP Сервер: Отображает адрес сервера времени который используется для синхронизации. Чтобы найти подходящий NTP адрес, следуйте следующим этапам:

- а) Необходим компьютер, соединенный с интернетом.
- б) Нажмите “Пуск” -> “Выполнить” -> введите “command” и нажмите “ОК”.
- в) В DOS, введите “ping pool.ntp.org” чтобы найти IP адрес NTP Сервера.

Промежуток Обновления NTP: Периодичность, с которой система будет проводить автоматическое обновление. Выберите Ежедневно, Еженедельно, или Ежемесячно.

4.10.2 Переход на Летнее Время



Рисунок 4-40 Меню Системы – Переход на Летнее Время

Летнее Время: Отметьте для включения функции автоматического перехода на летнее время.

Дата Начала: Выберите дату перехода.

Время Начала (чч:мм): Выберите время перехода.

Настроить на (чч:мм): Это время, на которое поменяется при переходе. Для большинства регионов, это значение на час больше “Времени Начала”.

Дата Окончания: Выберите дату обратного перехода.

Время Окончания (чч:мм): Выберите время обратного перехода.

Время перехода на зимнее время равно времени перехода на летнее время (например, 1 час).

4.10.3 Пользователь

Меню пользователя это меню где вы на правах администратора можете добавлять или удалять различных пользователей в системе. Ниже приведены права для каждого уровня доступа.



Рисунок 4-41 Меню Системы – Пользователь

Добавить

Нажмите на кнопке “Добавить” для добавления нового пользователя. Создайте имя, пароль и уровень доступа. Нажмите кнопку “Добавить для подтверждения нового пользователя или “Отмена” для выхода без каких либо изменений.

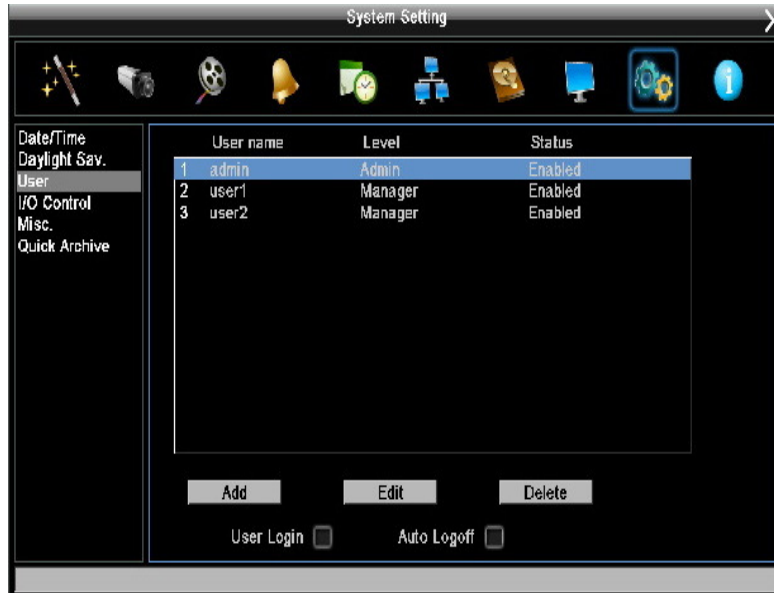

Рисунок 4-42 Меню Системы – Пользователь – Добавить

Редактировать

Нажмите кнопку “Редактировать” для изменения существующего аккаунта пользователя. Нажмите кнопку “Сохранить” для сохранения изменений или “Отмена” для выхода без изменений.



Рисунок 4-43 Меню Системы – Пользователь - Редактировать

Вход Пользователя: Поставьте отметку, чтобы активировать вход пользователя. Если эта функция отключена, для доступа к системе не нужен пароль и имя пользователя, и все пользователи смогут работать с правами Администратора.

Авто Выход: Поставьте отметку для автоматического выхода из системы после 3 минут.

Существует три уровня доступа к системе. В таблице ниже приведены права доступа для каждого уровня доступа.

Главное меню видеорегистратора

Уровень Пользователя и Права			
ПРАВА	АДМИНИСТРАТОР	МЕНЕДЖЕР	ОПЕРАТОР
Воспроизведение	ДА	ДА	НЕТ
PTZ	ДА	ДА	НЕТ
Формат отображения	ДА	ДА	ДА
Канал	ДА	ДА	ДА
Дисплей	ДА	ДА	ДА
Последовательность	ДА	ДА	ДА
Монитор	ДА	ДА	ДА
Зум	ДА	ДА	НЕТ
Поиск	ДА	ДА	НЕТ
Копирование	ДА	ДА	НЕТ
Настройка	ДА	ДА	ДА
Просмотр скрытых камер	ДА	ДА	НЕТ
Выход	ДА	ДА	ДА

Меню настройки видеорегистратора

Уровень Пользователя и Права			
ПРАВА	АДМИНИСТРАТОР	МЕНЕДЖЕР	ОПЕРАТОР
Экспресс	ДА	НЕТ	НЕТ
Камера	ДА	НЕТ	НЕТ
Запись/Воспроизведение	ДА	НЕТ	НЕТ
Тревога/Событие	ДА	НЕТ	НЕТ
Расписание	ДА	НЕТ	НЕТ
Сеть	ДА	НЕТ	НЕТ
Диск	ДА	НЕТ	НЕТ
Дисплей	ДА	НЕТ	НЕТ
Система	ДА	(1)	(2)
Инфо	ДА	ДА	ДА
Журнал	ДА	НЕТ	НЕТ

- 1 Только подменю USER: только доступ к изменению пароля и доступ к ID оператора
- 2 Только подменю USER: только доступ к изменению пароля

4.10.4 Управление Вх/Вых

Рисунок 4-44 это скриншот Меню Управления Вх/Вых. Это меню используется для определения настроек управления регистратора через RS485, также для управления видеорегистратором PTZ камерами.



Рисунок 4-44 Меню Системы – Управление Вх/Вых

RS232

Тип: Выберите “Управления” для того, чтобы разрешить отправку команды EKB500 к видеорегистратору. Другая опция “Вставка Текста” зарезервирована для интеграции с POS.

Скорость в Бодах: Скорость, используемая для передачи информации через порт RS232. Выберите одну из предложенных скоростей: 1200, 2400, 4800, 9600, 19200, 38400, 57600, или 115200 BPS.

Бит Данных: Бит данных используется для передачи. Возможен выбор 8 или 7.

Стоповый Бит: Это поле для настройки стопового бита соединения RS232. Возможен выбор 1 или 2.

Четность: Служит для выбора уровня передачи соединения. Выберите из Нет, Четный, или Нечетный.

RS485

Протокол PTZ: Выберите протокол PTZ. Выберет один из следующих протоколов: Transparent, Pelco D, Pelco P, Everfocus, или Samsung. (ПРИМЕЧАНИЕ: все камеры должны работать в соответствующем протоколе).

485 ID: Если через соединение RS485 используется более одного регистратора, каждому из них должен быть присвоен уникальный ID номер от 0 до 127.

Скорость в Бодах: Скорость, используемая для передачи информации через порт RS485. Выберете одну из предложенных скоростей: 1200, 2400, 4800, 9600, 19200, 38400, 57600, 115200 BPS.

Бит Данных: Бит данных используется для передачи. Возможен выбор 8 или 7.

Стоповый Бит: Это поле для настройки стопового бита соединения RS232. Возможен выбор 1 или 2.

Четность: Служит для выбора уровня передачи соединения. Выберете из Нет, Четный, или Нечетный.

Управление

Один пульт управления может быть использован для управления несколькими видеорегистраторами.

ID ИК Пульты: ID используемое для пульта дистанционного управления. Возможен выбор от 1 до 4.

4.10.5 Прочее.



Рисунок 4-45 Меню Системы – Прошивка и Прочее.

Прошивка

Текущая Версия Прошивки: Отображает текущую версию Прошивки.

Обновление Прошивки: Нажмите кнопку “Обновить” чтобы обновить Прошивку.

***ПРИМЕЧАНИЕ:** Для обновления Прошивки, вам необходимо подключить USB устройство с последней версией Прошивки. Не отключайте USB устройство и не выключайте питания во время обновления; это может повредить систему.*

Конфигурация

Загрузить Заводские Настройки: Нажмите на кнопку “Загрузить” для сброса всех настроек на заводские. Аккаунт пользователя, Сетевые Настройки, и Время не изменятся. 3GP поток по умолчанию выключен.

Загрузить с USB: Нажмите кнопку “Загрузить” чтобы загрузить сохраненные настройки с USB устройства.

Сохранить на USB: Нажмите кнопку “Сохранить” для сохранения текущих настроек регистратора на USB устройство.

Язык: Выберете язык для использования регистратором. Доступные языки зависят от региона.

Разрешение Удаленной Перезагрузки: Пользователи могут активировать удаленную перезагрузку видеорегистратора через web интерфейс. Кнопка “Перезагрузить Сейчас”, предназначенная для перезагрузки видеорегистратора, расположена в разделе Системное Меню в верхней части вкладки “Прочее”.

4.10.6 Быстрое Архивирование





Рисунок 4-46 Меню Системы – Быстрое Архивирование

Интервал Архивирования:

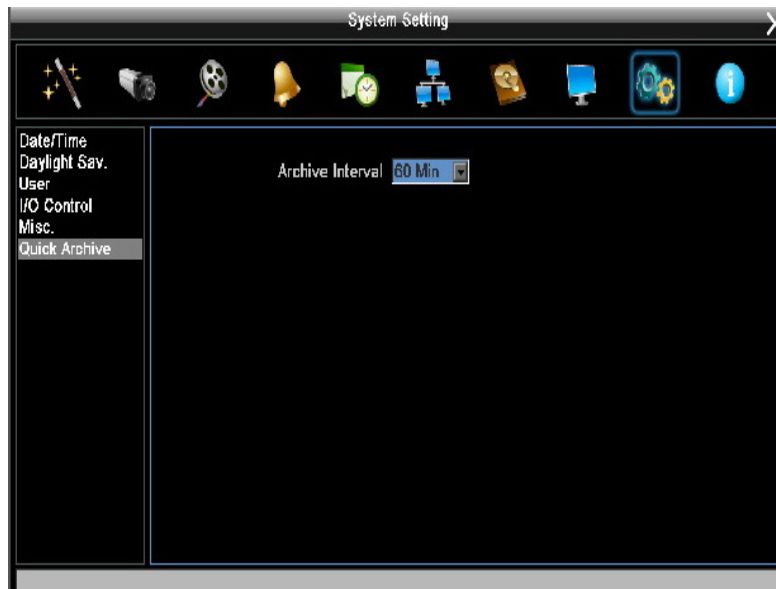

В видеорегистраторе, нажмите и удерживайте кнопку Копирование  на передней панели для копирования предыдущих 10 (или 20, 30, 60, 90) минут видео перед текущим временем для всех камер. Оставьте в приводе пустой DVD в случае возникновения события/чрезвычайной ситуации. В видеорегистраторе, нажмите и удерживайте кнопку КОПИРОВАТЬ; звуковой сигнал укажет на начало процесса; после окончания записи на диск и открытия привода видеорегистратор снова издаст звуковой сигнал. Видеорегистратор автоматически копирует плеер для просмотра видео на диск. Копирование сначала осуществляется на USB носитель (если есть), даже если пустой диск находится в DVD приводе.

Если на носителе не достаточно свободного места, запись остановится на текущем месте.

Интервал задается в Меню Настройки видеорегистратора в окне Быстрое Архивирование. При использовании web интерфейса, в меню КОПИРОВАНИЕ в окне Быстрое Архивирование, выбрав интервал из всплывающего меню, и выбрав РАСПОЛОЖЕНИЕ для копирования. “Удаленно” означает Быстрое Копирование по сети на жесткий диск ПК.

4.11 Информация

Рисунок 4.47 это скриншот **МЕНЮ ИНФОРМАЦИИ**. В этом меню показана наиболее важная системная информация.



Рисунок 4-47 Меню Информации – Система

4.11.1 Система

Система

Версия: Отображает версию Прошивки.

Модель: Показывает модель видео регистратора.

NTSC/PAL: Показывает текущий видео формат (определяется по формату подключенной к 1 каналу камеры).

Сеть

IP: Показывает текущий IP Адрес регистратора.

MAC: Уникальный адрес внутренней сетевой карты регистратора. Эта опция не может быть изменена.

Имя DVR: Показывает имя видео регистратора

ID Сети: ID номер для тревоги сети.

Статус

Диск: Показывает температуру диска, при нормальной работе диска указано “ОК”.

Вентилятор: Показывает состояние вентиляторов, при нормальной работе обдува указано “ОК”.

4.11.2 Журнал



Рисунок 4-48 Меню Информации – Журнал

Окно для выбора, отображения и экспорта списка событий

От

Дата: Введите дату начала списка событий

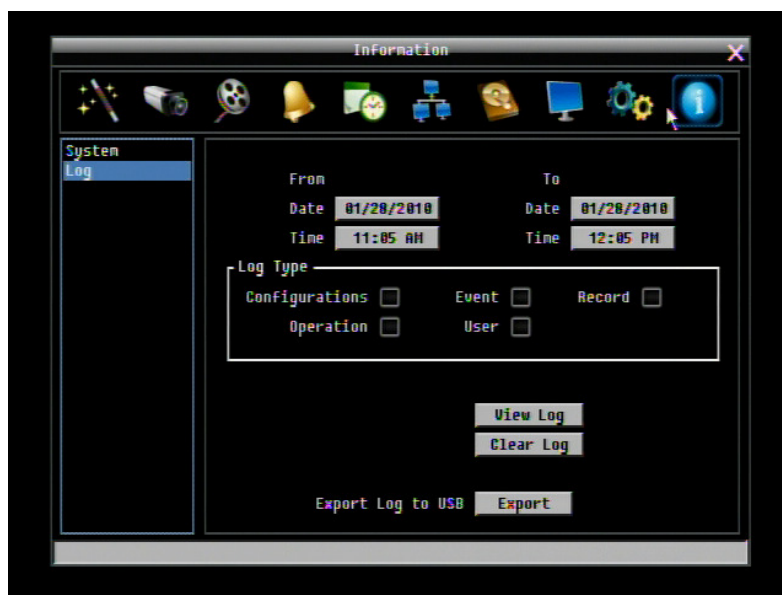
Время: Введите время начала списка событий

До

Дата: Введите дату окончания списка событий

Время: Введите время окончания списка событий

Тип события:

Настройка: список изменений настроек

Событие: список событий

Запись: список изменений параметров записи.

Управление: список изменения управления

Пользователь: список доступа пользователей

Просмотр Журнала: Нажмите кнопку “Просмотр Журнала” чтобы просмотреть.

Очистить Журнал: Нажмите кнопку “Очистить Журнал” для удаления.

Сохранить Журнал на USB: Сохранение данных журнала на USB.



Рисунок 4-49 Список Событий

Пред Страница: Предыдущая Страница Журнала.

Следующая Страница: Следующая Страница Журнала.

Закреть: Закреть окно

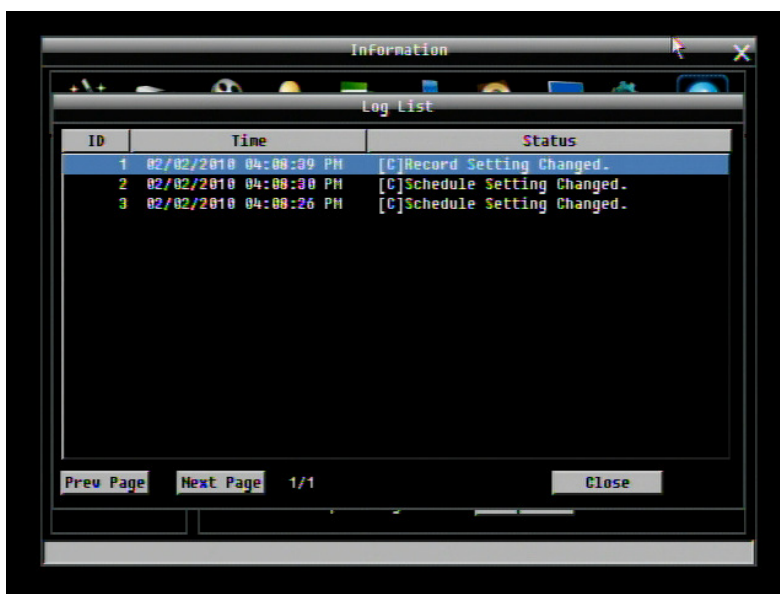
5 ПОДКЛЮЧЕНИЕ К СЕТИ

В этом разделе дана подробная информация о подключении видео регистратора к сети. Прежде чем подключать видео регистратор к сети, необходимо изучить, что такое сеть и как она работает. Сведения, приведенные в этом разделе, помогут выполнить подключение видео регистратора к сети.

5.1 Краткое Описание TCP/IP

TCP/IP – это набор протоколов, используемых в Интернете и в большинстве локальных сетей (ЛВС) в разных странах мира. В TCP/IP каждый хост (компьютер или другое коммуникационное устройство), подключенный к сети, имеет уникальный IP-адрес. Уникальный адрес устройства – это примерно то же, что и адрес дома. IP-адрес состоит из четырех октетов (чисел от 0 до 255), отделенных десятичными точками. IP-адрес используется, чтобы однозначным образом обозначить хост или компьютер, включенный в локальную сеть. Например, у компьютера с сетевым именем Workstation может быть IP-адрес 192.168.1.127.

Не следует назначать двум и более компьютерам одинаковые IP-адреса. Используйте IP-адреса из диапазона, зарезервированного для частных локальных сетей - обычно это адреса, которые начинаются с октетов 192.168. Первые три октета IP-адреса у всех компьютеров одной локальной сети должны быть одинаковыми. Например, если в одну локальную сеть включено 253 компьютера, то можно назначать IP-адреса, начиная с 192.168.1.x, где x – это число в диапазоне от 2 до 254.

5.2 Маска Подсети

В локальной сети каждый хост имеет маску подсети. *Маска подсети* – это октет, в котором число 255 используется для выделения в IP-адресе адреса сети, а 0 – для выделения адреса хоста. Например, маска подсети 255.255.255.0 используется для обозначения принадлежности каждого хоста к определенной локальной сети или классу. Ноль в конце маски подсети выделяет уникальный адрес хоста внутри сети. В целом маска подсети соответствует названию города в домашнем адресе, а в данном случае обозначает сеть, к которой относится устройство.

5.3 Адрес Шлюза

В локальной сети каждому хосту назначен шлюз. Адрес шлюза состоит из четырех октетов, отделенных десятичными точками. Адрес шлюза используется, чтобы однозначным образом

обозначить хост или компьютер в локальной сети, который выделяет IP-адреса для хостов и компьютеров этой сети обычно это маршрутизатор). Это можно сравнить с zip кодом вашего адреса.

5.4 Виртуальные порты

Номер порта обозначает конечную точку или "канал" для передачи данных в сети. Номера портов позволяет различным приложениям, установленным на одном и том же компьютере, одновременно использовать сетевые ресурсы, не мешая друг другу. Номера портов обычно используется при программировании для сетей, в частности, при программировании сокетов. Иногда номера портов могут увидеть и обычные пользователи. Например, для доступа пользователей к некоторым веб сайтам используются URL-адреса такого вида:

`http://www.sitename.com:8100/`

В этом примере число 8100 является номером порта, который Интернет-обозреватель использует для подключения к веб серверу. Обычно для доступа к веб сайтам использует порт 80, который, как правило, не нужно включать в веб адрес. В сетях на базе протокола IP теоретически могут использоваться номера портов от 0 до 65535. Однако в большинстве распространенных сетевых приложений используются номера портов из начала этого диапазона (например, в http используется порт 80). Порт – это то же, что и входная дверь дома. Нельзя войти в дом, не открыв входную дверь. Так же и с портами сети. Чтобы получить доступ к IP-адресу или к адресуемому объекту, необходимо открыть порты по данному IP-адресу.

Примечание: Термин "порт" также используется и других аспектах сетевых технологий. Термин "порт" может обозначать точку физического подключения периферийных устройств, например, последовательный, параллельный или USB-порт. Термин "порт" также используется для обозначения определенных точек Ethernet-подключения, которые есть у концентратора, коммутатора или маршрутизатора.

Можно провести другую аналогию: Если WAN IP адрес похож на номер телефона, тогда IP Порты похожи на телефонные аппараты, они позволяют связаться со специальными устройствами в сети с одинаковым внешним IP адресом (WAN). Маршрутизатор представляет собой устройство, которое позволяет объединить в единую сеть с одинаковым IP компьютеры и другие IP устройства. Он функционирует словно коммутатор – открывая порты для связи устройств. Когда маршрутизатор видит «запрос» для специального «дополнительного» порта, он направляет потоки данных к устройству, к которому присвоен данный порт.

5.5 Предустановки

Перед началом установки необходимо задать себе несколько вопросов, чтобы определить с чего начинать подключение видеорежистратора к сети.

Есть ли у вас скоростной доступ к Интернету? _____

There Существует множество видов скоростного доступа в Интернет. Чаще всего используются три типа доступа – T1, кабельный и DSL (в порядке увеличения скорости).

- **Примечание:** Рекомендуется использовать доступ со скоростью исходящего потока данных не менее 256 кбит/с. Для получения информации о скорости передачи данных нужно обратиться к поставщику услуг Интернета.

Какой тип модема/маршрутизатора вы используете? _____

Модель модема/маршрутизатора

Модем или маршрутизатор для подключения к Интернету устанавливается поставщиком услуг Интернета или приобретается самостоятельно. Маршрутизатор устанавливается для того, чтобы несколько компьютеров могли получить доступ в Интернет, используя один внешний IP-адрес. Для этого маршрутизатор присваивает локальным компьютерам различные внутренние IP-адреса.

Есть ли у вас статичный IP адрес? _____

Наличие статического IP-адреса означает, что при подключении к Интернету всегда используется один и тот же IP-адрес. Статический IP-адрес всегда известен прочим пользователям сети, и они могут подключиться к вашему компьютеру. В этом случае вы можете разместить на своем компьютере веб сайт, сервер электронной почты или сервер другого типа. Компания Everfocus рекомендует использовать статический IP-адрес. Если поставщик услуг Интернета не предоставляет статические IP-адреса, то можно использовать динамический IP-адрес. Использование динамического IP-адреса подробно описано далее.

Есть ли у вас динамичный IP адрес? _____

Наличие динамического IP-адреса означает, что при подключении к Интернету каждый раз выделяется другой IP-адрес. Мы рекомендуем обратиться к поставщику услуг Интернета с просьбой предоставить статический IP-адрес. Если это невозможно, Вы можете использовать DDNS функцию видеорегистратора. DDNS – это сервис, которые предоставляет центральную базу, где может быть сохранена IP информация. Это позволяет использовать динамический IP Адрес, который централизованно зарегистрирован и позволяет пользователю подключаться к нему по имени. См Раздел 8 о получении информации об использовании Everfocus DDNS.

Какой тип видео регистратора вы устанавливаете? _____

Порты по умолчанию
ENDEAVOR: 80

ECOR264: 80
Paragon: 80
ECOR: 80, 1600
EDR/EDVR: 80, 1600, and 37260 – 37263

5.6 Какой тип соединения вы используете?

Цифровой видеорегистратор может использовать сетевые подключения трех различных типов.

1. Простое подключение "один к одному": Подключение "один к одному" – это самое простое сетевое подключение. Обычно это соединение между двумя компьютерами, а в данном случае для подключения цифрового видеорегистратора используется перекрестный кабель.
2. Прямое подключение с помощью скоростного модема. Прямое подключение через скоростной модем – это сетевое подключение от модема напрямую к компьютеру, а в данном случае к цифровому видеорегистратору.
3. Подключение с помощью маршрутизатора или подключение по локальной сети – при подключении по локальной сети требуется маршрутизатор или предварительно установленное подключение через локальную сеть. Данный тип соединения используется чаще всего. Маршрутизатор позволяет связать несколько компьютеров и цифровых видео регистраторов и обеспечить им доступ в Интернет. Он назначает компьютерам различные внутренние IP-адреса.

5.7 Простое Подключение Один к Одному

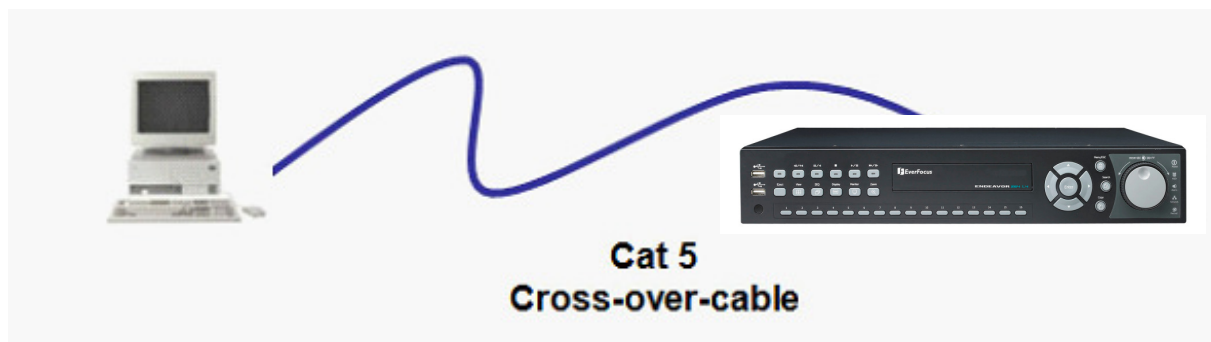

Назначение Контактв Сетевого Перекрестного Кабеля:

На рисунке показано назначение контактов перекрестного кабеля.

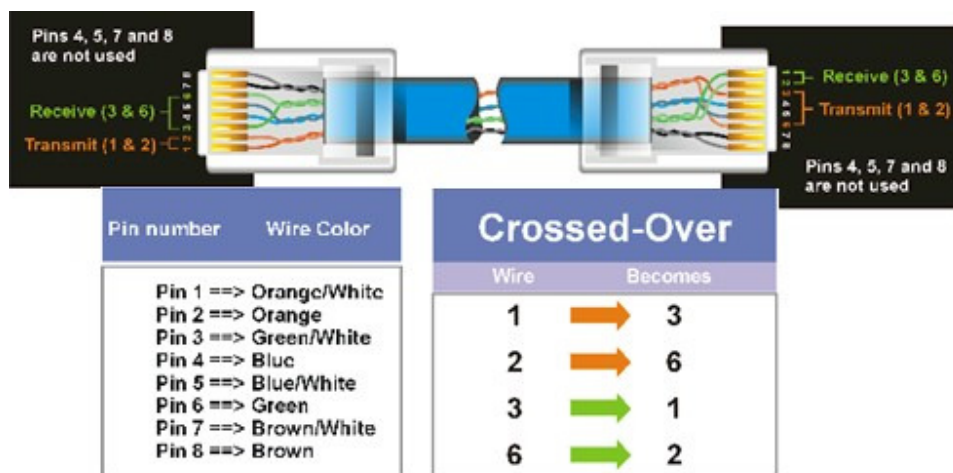

Метод Подключения:

- Сначала приобретите или изготовьте перекрестный кабель. Если вы никогда не изготавливали перекрестный кабель, мы рекомендуем приобрести его. Учтите, что в этом случае нельзя использовать прямой сетевой кабель.
- Подключите один конец перекрестного кабеля к порту локальной сети на задней панели регистратора и другой конец к разъему сетевой платы на задней панели компьютера.
- Теперь войдите в меню видеорегистратора EverFocus и зайдите в Меню Настройки Сети
- Назначьте видеорегистратору IP адрес 192.168.001.003, маску подсети 255.255.255.000 и основной шлюз 192.168.001.001.
- Затем включите ПК в эту же сеть: для этого нужен доступ в ОС Windows с правами администратора.
- Назначение статичного IP адреса в Windows 2000/XP.

- Go to **Start**
- Double-click on **Control Panel**

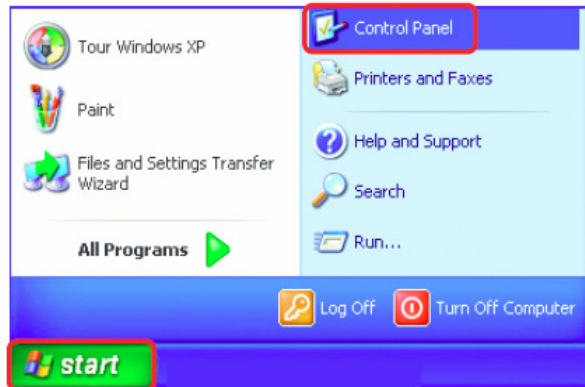

- Double-click on **Network Connections**

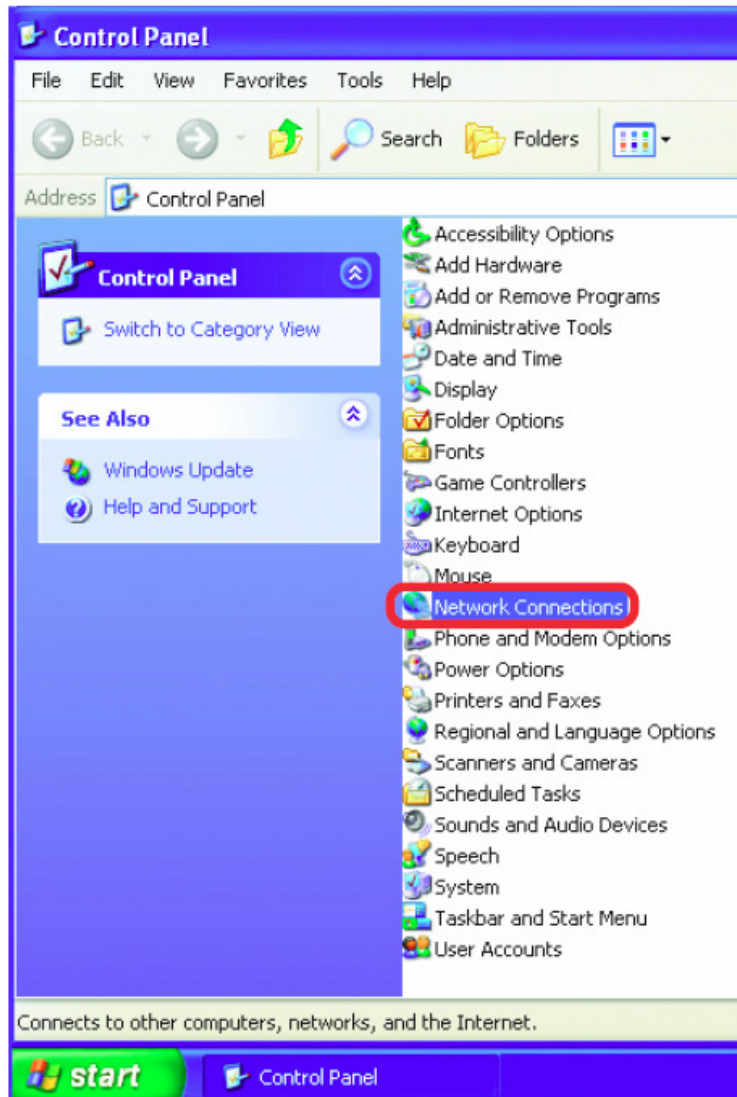

- Right-click on **Local Area Connections**
- Double-click on **Properties**

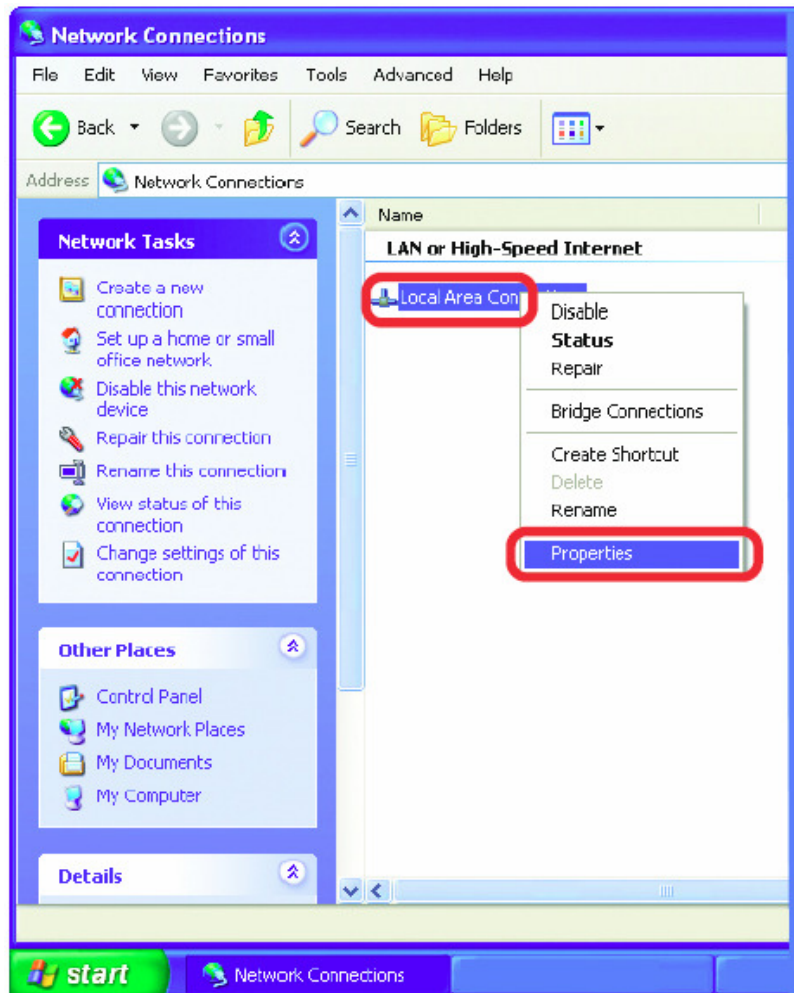

- Click on **Internet Protocol (TCP/IP)**
- Click **Properties**

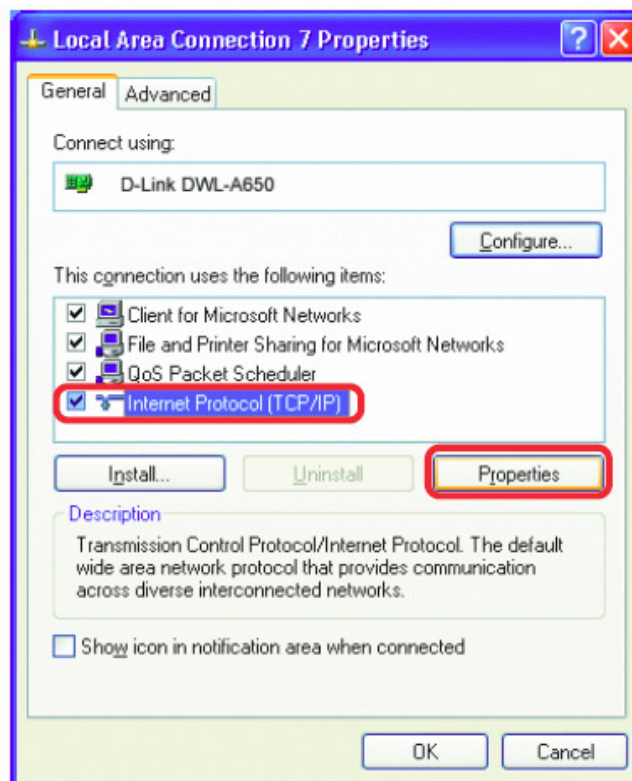

- Кликните на опции с надписью “Использовать следующий IP адрес”
- Присвойте IP адрес 192.168.1.2, Маску Подсети 255.255.255.0, и Адрес шлюза по умолчанию 192.168.1.1, затем нажмите ОК.
- Перезагрузите компьютер и видео регистратор.
- Для получения доступа к регистратору просто откройте Internet Explorer и в строке адреса введите:

<http://192.168.1.3>

5.8 Подключение Через Высокоскоростной Модем

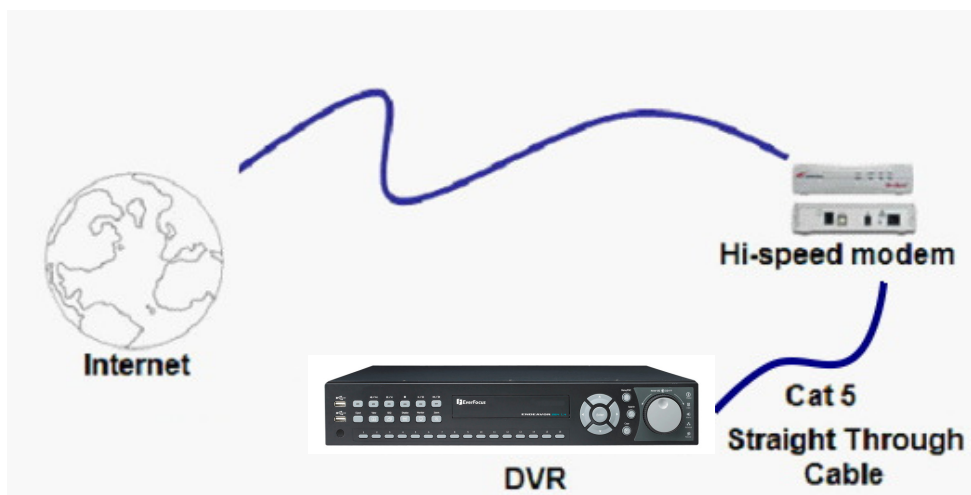

Назначения Контактв Прямого Кабеля:

На рисунке показано назначение контактов прямого кабеля.

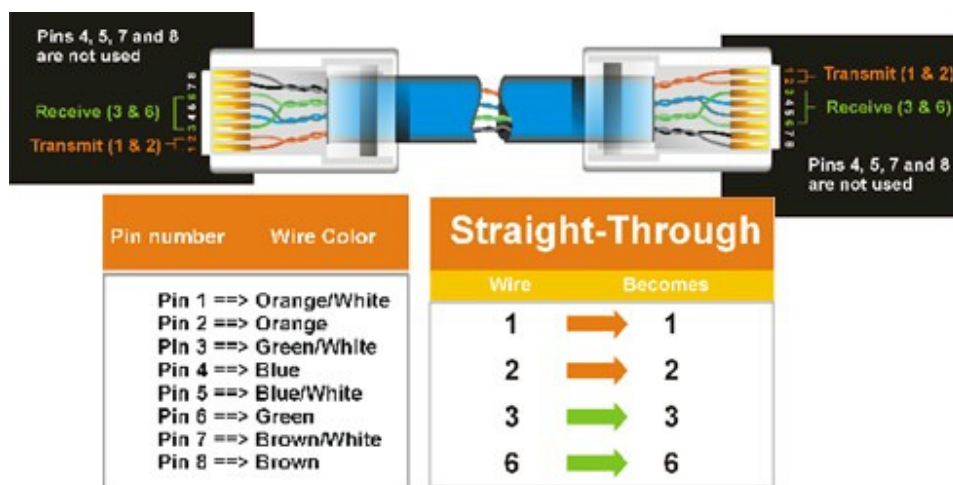

Метод Подключения:

- Сначала приобретите или изготовьте прямой кабель. Если вы никогда не изготавливали прямой кабель, мы рекомендуем приобрести его. Учтите, что в этом случае нельзя использовать перекрестный сетевой кабель.
- Подключите один конец прямого кабеля к порту локальной сети на задней панели видео регистратора, а другой конец к скоростному модему.
- Теперь войдите в меню видео регистратора EverFocus и перейдите к Меню Настройки Сети.

- Присвойте видеорегистратору полученные от поставщика услуг Интернета Статичный IP адрес, адрес маски подсети, адрес шлюза по умолчанию.
 - **Примечание:** Если у вас динамический IP-адрес, Вы можете подключить Видеорегистратор к DHCP для автоматического определения сетевых настроек. Таким образом, Вы можете использовать динамический IP адрес.
- Выйдите из Меню Видеорегистратора для сохранения настроек.
- Для доступа к видео регистратору с компьютера просто откройте Internet Explorer и в строке адреса наберите:
 - **Примечание:** При использовании соединения такого типа, в одно и тоже время к модему может быть подключено только одно устройство. Для тестирования соединения Вам необходимо использовать несколько компьютеров.

5.9 Подключение Через Маршрутизатор или по Локальной Сети

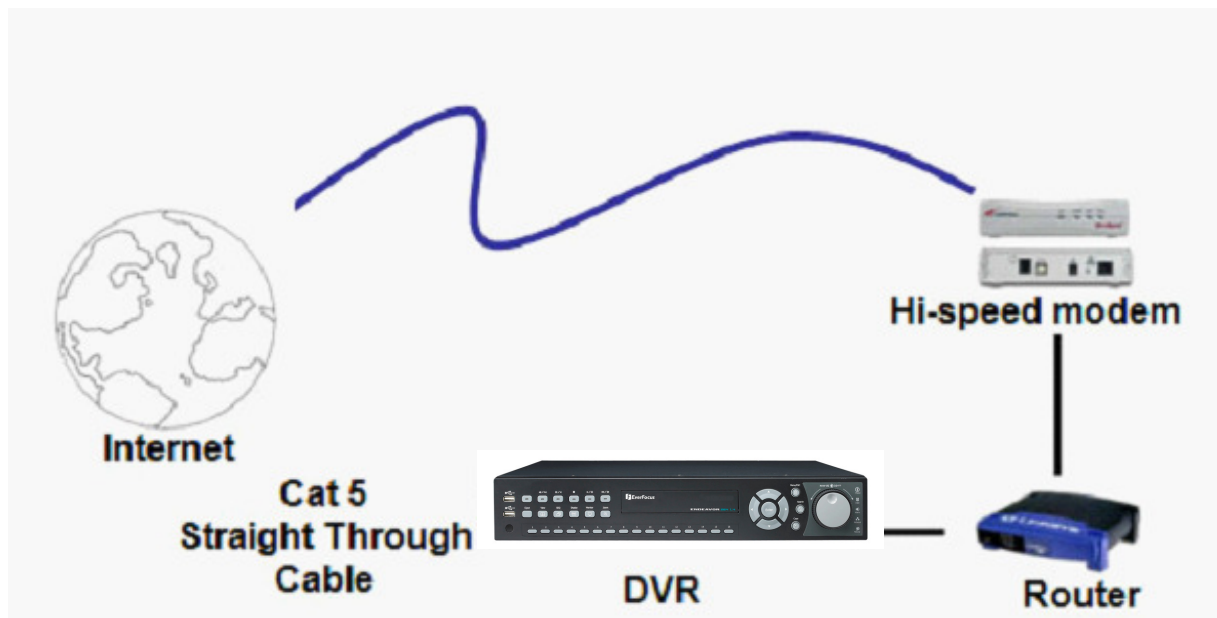

Назначение Контактв Прямого Кабеля:

На рисунке показано назначение контактов прямого кабеля.

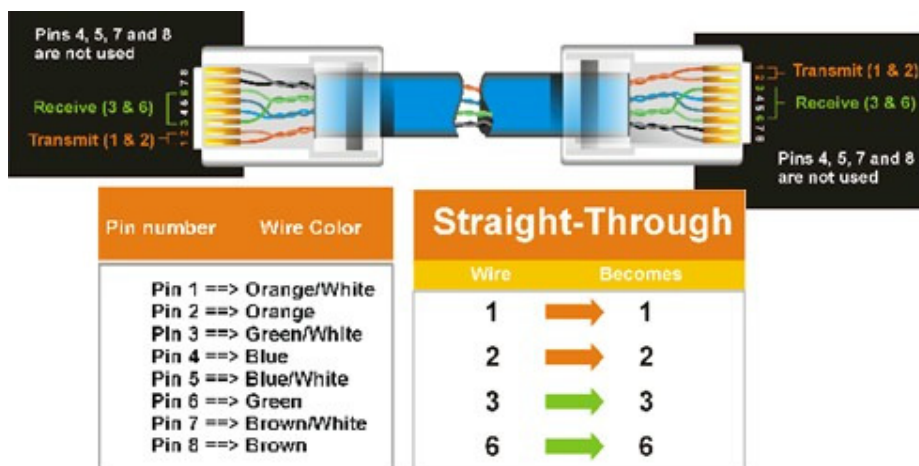

Метод Подключения:

- Сначала приобретите или изготовьте прямой кабель. Если вы никогда не изготавливали прямой кабель, мы рекомендуем приобрести его. Учтите, что в этом случае нельзя использовать перекрестный сетевой кабель.
- Подключите один конец прямого кабеля к порту локальной сети на задней панели видео регистратора, а другой конец к маршрутизатору.
- Теперь войдите в меню видео регистратора EverFocus и перейдите к Меню Настройки Сети.
- Если вы используете маршрутизатор Linksys:
 - Присвойте видео регистратору IP адрес 192.168.001.050, Маску подсети 255.255.255.000, и адрес шлюза по умолчанию 192.168.001.001.

Если вы используете маршрутизатор D-Link:

- Присвойте видео регистратору IP адрес 192.168.000.050, Маску подсети 255.255.255.000, и адрес шлюза по умолчанию 192.168.000.001.

Подключение по локальной сети:

- На компьютере, подключенному к сети, выполните следующие действия:
 - Нажмите кнопку Пуск, затем Выполнить и введите cmd, а затем нажмите на ОК.
- Чтобы получить нужные данные, нажмите клавишу Enter, введите ipconfig и снова нажмите клавишу Enter.
- На экране появиться следующая информация о сети.
 - В Windows Vista, ищите информацию "IP v4".

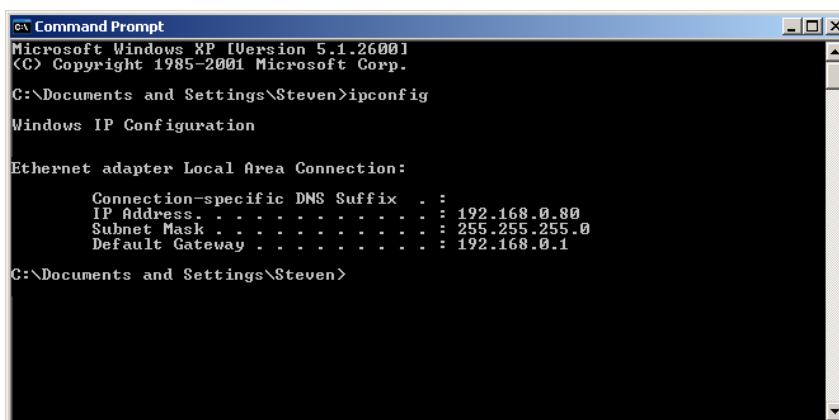

```
c:\ Command Prompt
Microsoft Windows XP [Version 5.1.2600]
(C) Copyright 1985-2001 Microsoft Corp.
C:\Documents and Settings\Steven>ipconfig

Windows IP Configuration

Ethernet adapter Local Area Connection:

    Connection-specific DNS Suffix  . : 
    IP Address. . . . .                : 192.168.0.80
    Subnet Mask . . . . .              : 255.255.255.0
    Default Gateway . . . . .          : 192.168.0.1

C:\Documents and Settings\Steven>
```

- Возьмите значения для Маски Подсети и Адреса Шлюза и введите их в видео регистратор. Эти значения должны быть одинаковы в обоих устройствах. Однако, вам следует изменить последнее число IP адреса. Например, если IP адрес компьютера 192.168.2.101, IP адрес регистратора должен быть 192.168.002.050.
- Чтобы получить доступ к видеорегистратору с компьютера, просто откройте Internet Explorer и в строке адреса введите: http:// и IP-адрес поставщика услуг Интернета
 - **Примечание:** Данный IP адрес работает только в локальной сети. Для удаленного подключения через Интернет см. ниже.

Чтобы настроить видеорегистратор для Интернет Соединения через маршрутизатор

- Следующий шаг - это открытие портов маршрутизатора:
 - Порты: 80
 - Если поставщик услуг Интернета блокирует порт 80, то для доступа к видео регистратору в МЕНЮ НАСТРОЙКИ СЕТИ видео регистратора можно использовать другие порты.
 - Если вы используете Маршрутизатор Linksys или D-Link, смотрите Главу 9 для основной поддержки в настройке портов. Для любых других маршрутизаторов, вам следует связаться с производителем для поддержки.
- Для доступа к регистратору с компьютера просто откройте Internet Explorer и введите адрес в строку:
http:// (IP адрес от вашего Интернет провайдера)
 - **Примечание:** Если вы поставите порт отличный от порта 80, вам будет необходимо учитывать это в последних цифрах IP адреса
Например: <http://70.20.70.20:8100>
- Если у вас WAN Динамичный IP адрес и открытые порты, смотрите следующую главу для настройки DDNS.

6 УДАЛЕННОЕ УПРАВЛЕНИЕ ЧЕРЕЗ БРАУЗЕР

6.1 ПОДКЛЮЧЕНИЕ К ENDEAVOR

Для подключения к видеорегистратору с помощью компьютера, откройте браузер IE и введите в адресной строке:

Локальное соединение: http:// (IP адрес из Меню Настройки Сети регистратора)

Соединение через Интернет: http:// (сетевой адрес или IP адрес вашего поставщика услуг Интернета)

Например: http://192.168.1.163:2468

Далее необходимо ввести имя и пароль

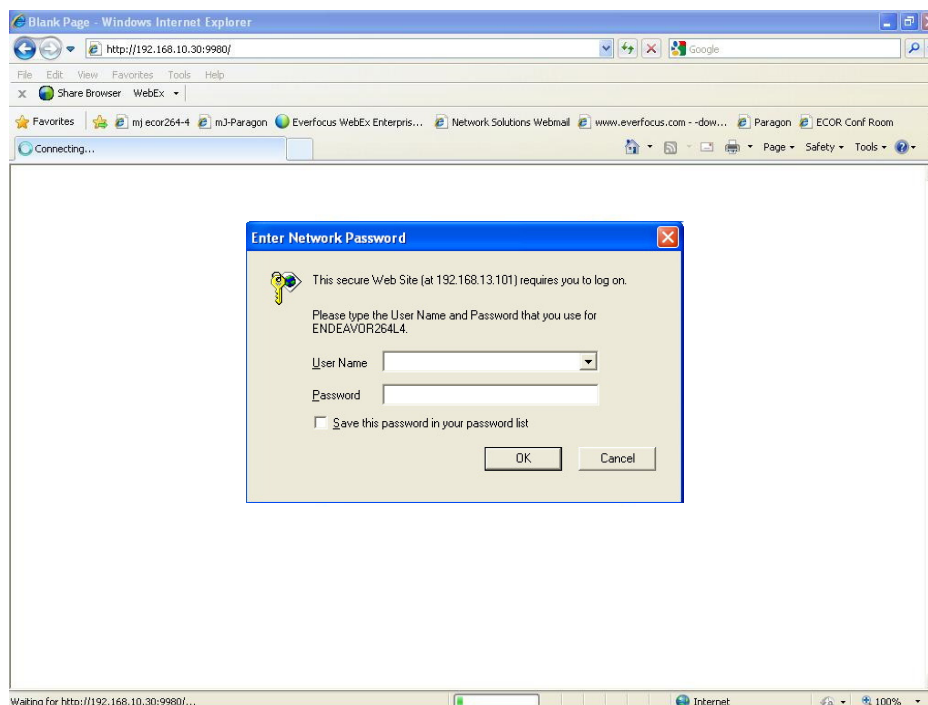

- На экране появится страница входа в систему цифрового видеорегистратора, похожая на страницу показанную выше.
- Пользователь должен ввести имя пользователя и пароль для доступа к видеорегистратору. Имя пользователя и пароль вы можете найти в меню настройки Сети видеорегистратора.
- По умолчанию Имя пользователя admin и пароль 11111111
- После этого нажмите на кнопку Вход и Вы зайдете в видеорегистратор.

6.2 НАСТРОЙКА БЕЗОПАСНОСТИ БРАУЗЕРА

6.2.1 Установка компонентов управления ActiveX

При первом соединении с видео регистратором, должно появиться следующее окно. Если у вас не появляется желтая строка, на которую указывает красная стрелка, значит ваши настройки безопасности слишком высоки. Если так, смотрите “Секцию 6.2.2 – Включение Управления ActiveX.”

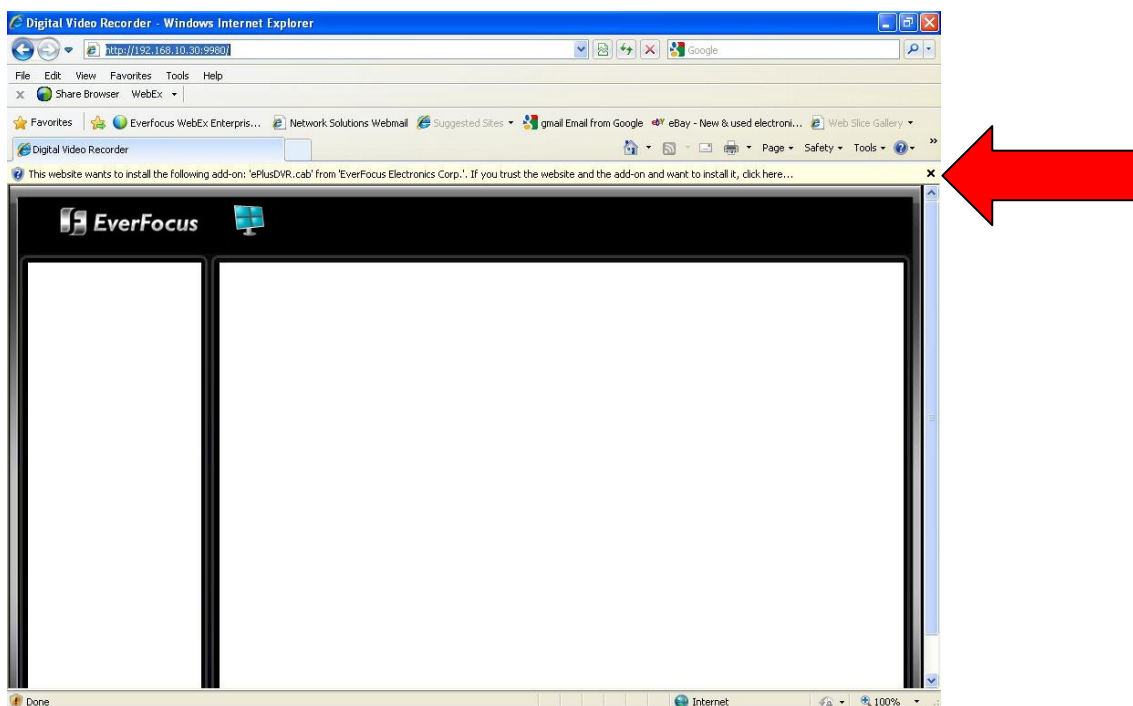

Правый клик на желтой строке и выберет “Установить элементы управления ActiveX ...”



При запросе установите файл ePlusDVR.cab.



После окончания установки на экране появится следующее окно, см. ниже.

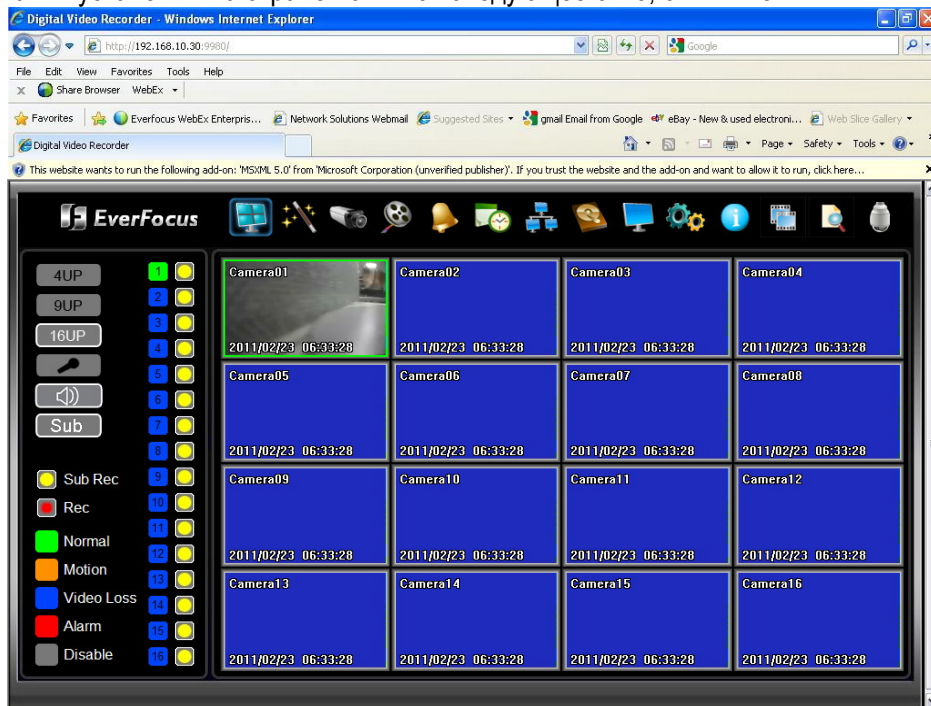

Нажмите правой кнопкой мыши на “Run Add-on...”

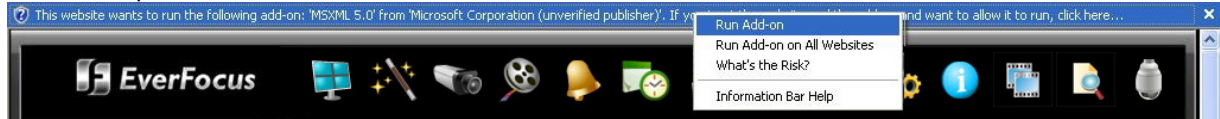

Установите MSXML, когда появится окно запроса



Теперь Вы можете видеть изображение в реальном времени



6.2.2 Активация ActiveX

Примечание: Эта секция необходима только если вы НЕ ВИДИТЕ желтой строки ActiveX.

В верхней части Окна Internet Explorer, нажмите на Инструменты, Затем выберите Настройки Интернета



Кликните на закладке Безопасность в верхней части окна, затем выберите уровень безопасности в нижней части окошка.

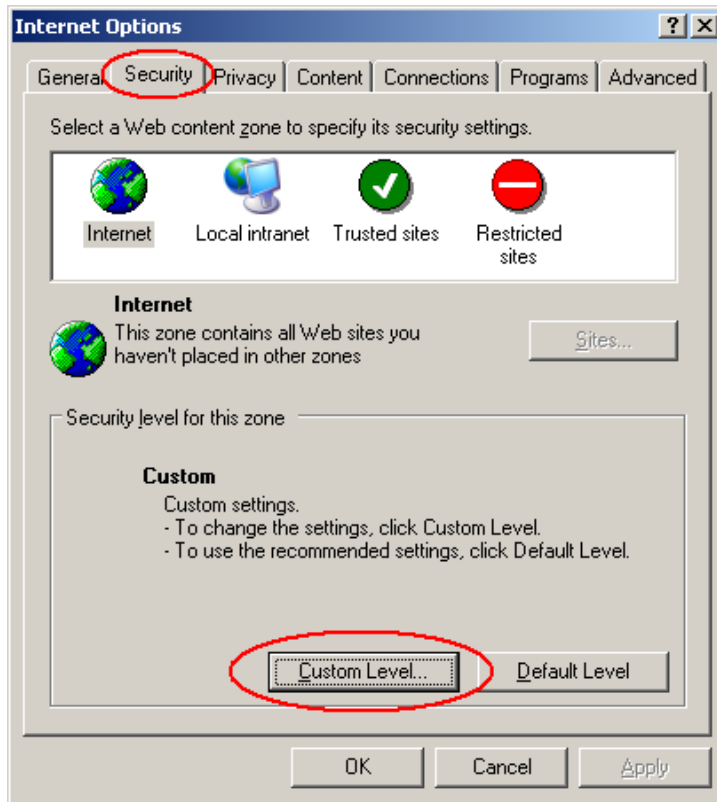

В окне Настройки Безопасности найдите строку Элементы “ActiveX и модули подключения”

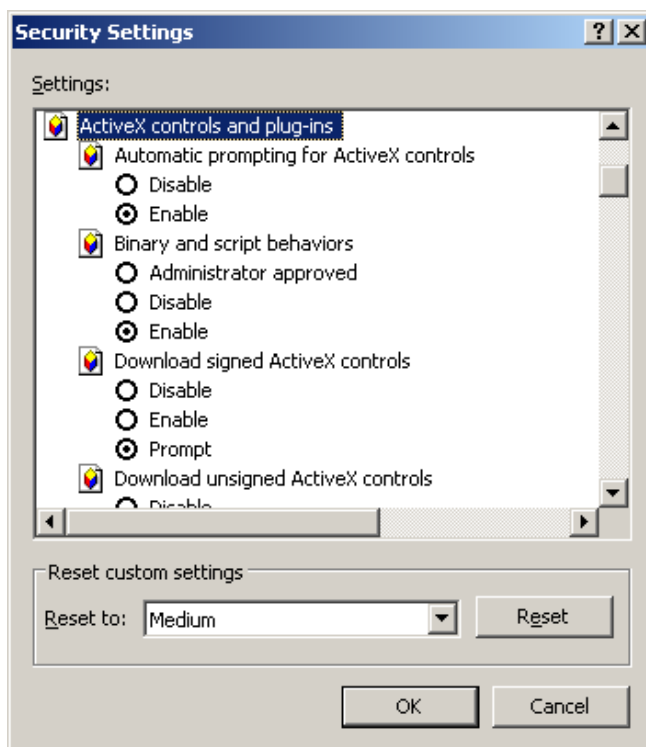

Set the controls as follows:

“Enable”:

- ✓ Разрешать воспроизведение ранее не использованных элементов ActiveX (*только для Internet Explorer 7*)
- ✓ Автоматические запросы элементов управления ActiveX
- ✓ Поведение двоичных кодов
- ✓ Отображение видео и анимации на web странице, которая не использует внешний медиа плеер (*IE7 только*)
- ✓ Выполнение элементов управления ActiveX и подключаемых модулей
- ✓ Выполнять сценарии элементов ActiveX, помеченных как безопасные

“Предлагать”:

- ✓ Загрузка подписанных элементов ActiveX
- ✓ Загрузка неподписанных элементов ActiveX

“Отключить”:

Использование элементов ActiveX, не помеченных, как безопасные.

Нажмите ОК и потом выберете Да для изменения настройки безопасности

Закройте окно и вернитесь в экран обзора видеорегистратора.
Нажмите кнопку обновить, чтобы перезагрузить страницу.



При запросе установите файл ePlusDVR.cab.

После установки, вас вернут на ту же страницу для входа.
Введите имя пользователя и пароль и нажмите Login для обзора камер.
Имя пользователя по умолчанию: admin
Пароль по умолчанию: 11111111.















6.3 УДАЛЕННЫЙ ПРОСМОТР ЖИВОЙ КАРТИНКИ



1. Для вывода камеры в полноэкранном режиме нажмите на номер камеры в левой части экрана. Для отображения КВАДРО режима нажмите "4UP", для отображения 9 камер нажмите "9UP", для отображения 16 камер нажмите "16UP"
2. Вы можете передать сообщение видеорегистратору, если к компьютеру клиента подключен микрофон, а к видеорегистратору подключен усилитель и колонки нажав при этом кнопку "Mic". Для передачи аудио клиенту от видеорегистратора нажмите кнопку "Speaker", при этом к компьютеру клиента должны быть подключены колонки, видеорегистратор также может записывать аудио. Двойное нажатие на камеру переводит ее в полноэкранный режим, повторное нажатие (либо нажатие кнопки "Esc") возвращает в исходное состояние.
3. **Двойной/Основной:** Нажмите на данную иконку для переключения потока для мульти вида. Разрешение двойного потока CIF или QCIF (NTSC: 352x240 / 176x120 ; PAL: 352x288 / 176x144), вторичный поток не такой четкий как основной поток. Выберите вторичный поток, если Вы хотите нечеткое изображение, но с большой скоростью передачи. Выбирая основной поток, скорость передачи будет меньше.
4. Статус каждой камеры выделен различными цветами в левой части экрана.  указывает на запись двойного потока.  указывает на запись основного потока. Зеленый означает Нормальный, оранжевый означает Тревога При Движении, синий означает Потеря Видеосигнала, красный означает Тревожное Событие, серый означает камера не активна
5. **Кнопки меню:** Кнопки для установки, поиска и экспорта, подробное описание ниже



Живое видео

-  Экспресс настройки
-  Настройка камеры
-  Настройка записи
-  Настройка тревоги
-  Настройка расписания
-  Настройка сети
-  Настройка HDD
-  Настройка дисплея
-  Настройка системы
-  Настройка информации
-  Видео экспорт
-  Поиск записи
-  PTZ управление

6. На главной странице, Вы можете видеть все 16 камер одновременно в режиме реального времени

6.4 УДАЛЕННЫЙ ПРОСМОТР

To playback the video, click the “Search” button. Select from “Time Search”, “Event Search”, or “Motion Search”. For more details about Search setting, please refer to “**Ошибка! Источник ссылки не найден.** Search Setting”.

“Event Search” and “Motion Search” will show maximum 400 search result items (beginning with the start time)



Кнопки Управления Воспроизведением

Back: возврат в режим живого видео

Кнопки Управления Воспроизведением:

1.  Быстрая перемотка назад.
2.  Покадровое воспроизведение.
3.  Остановить воспроизведение.
4.  Пауза
5.  Воспроизвести видео.
6.  Быстрая перемотка вперед.

7 НАСТРОЙКА EVERFOCUS DDNS

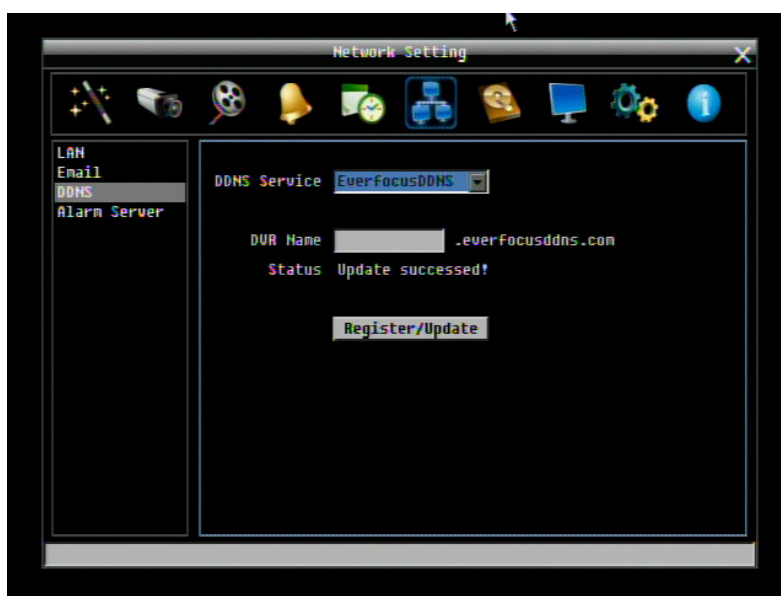

Этап 1. Настройте Меню Сети согласно инструкциям описанным в главе о Сетевых настройках. (Убедитесь что DNS Сервер 1 настроен корректно в противном случае DDNS работать не будет)

Этап 2. Зайдите на веб сайт <http://everfocusddns.com> и проверьте доступные адреса.

Примечание: Этот этап дополнительный, так как он используется только для проверки возможных хост имен. Если имя доступно, переходите к этапу 3 для настройки DDNS.

Этап 3. В Меню Настройки Сети видео регистратора, смотрите закладку DDNS. Выберите "EverfocusDDNS" для Сервера.

ОБРАТИТЕ ВНИМАНИЕ: Имя видеорегистратора не может включать пробел, точку или другие специальные символы ~ ! @ # \$ % ^ & * () + < > " ; : . , _

Этап 4. Для синхронизации видеорегистратора с DDNS сервером нажмите кнопку **Register/Update** (или выбрать и нажать Enter). На экране Вы увидите сообщение "Успешно". Если Вы видите сообщение "Сервер не может быть найден" либо другое

сообщение, дважды проверьте настройки сети и DDNS имя, при правильных параметрах Вы увидите сообщение “Успешно”.

Этап 5. Теперь вы сможете подключиться путем ввода созданного имени в адресную строку.
Например: <http://hostname.everfocusddns.com>

Для DDNS имени нет необходимости добавлять HTTP порт. EverFocus DDNS сервер не только хранит данные IP адреса вашего видеорегистратора, но и данные портов.

8 ПЕРЕАДРЕСАЦИЯ ПОРТОВ LINKSYS & D-LINK

8.1 ПЕРЕАДРЕСАЦИЯ ПОРТОВ LINKSYS

В этом разделе даны несколько простых вариантов настройки маршрутизатора Linksys. Примите во внимание, что мы не предоставляем техническую или иную поддержку по этому изделию. В случае необходимости получения технической помощи по этому маршрутизатору обращайтесь в компанию Linksys. В этом разделе представлена только справочная информация по установке и некоторые сведения для конечного пользователя.

Чтобы получить доступ к веб-утилите, запустите Internet Explorer или Netscape Navigator и введите в строке *адреса* IP-адрес маршрутизатора по умолчанию: **192.168.1.1**. Затем нажмите клавишу **Enter** (Ввод). На экране откроется окно запроса пароля. (Пользователи, работающие не в Windows XP, а в других ОС, увидят похожее окно). Оставьте поле *User Name* (Имя пользователя) пустым. При первом запуске веб-утилиты введите стандартный пароль **admin**. Нажмите **OK** для продолжения.



Сначала на экране будет отображена вкладка "Setup" (Настройка). Она позволяет изменить общие параметры настройки маршрутизатора. Измените эти настройки, как описано в данном разделе, и нажмите **Save settings** (Сохранить Настройки), для сохранения настроек или **Cancel settings** (Отменить Настройки), чтобы отменить сделанные изменения.

Нажмите на закладку "Applications & Gaming".

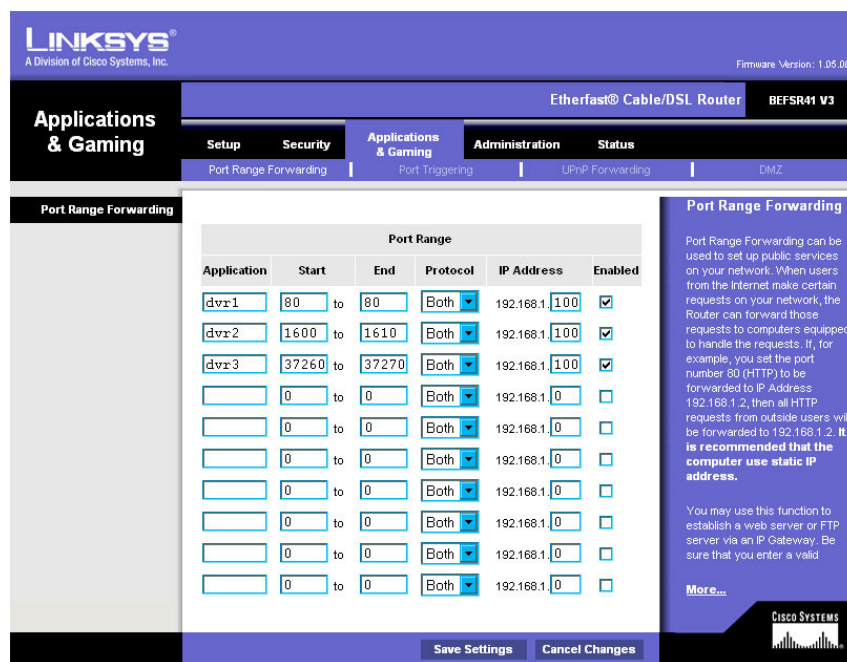

На вкладке "Applications and Gaming" (Приложения и игры) можно настроить общедоступные сервисы сети, такие как веб-серверы, ftp-серверы, почтовые серверы или другие специализированные Интернет приложения. (Для некоторых Интернет приложений переадресация может не понадобиться.) Для переадресации портов введите данные во все строки для всех необходимых параметров. Ниже приведены описания каждого параметра.

Application (Приложение): введите в это поле имя, которое нужно присвоить приложению.

Start/End (Начало/Конец): диапазон портов. Введите в поле **Start** первый номер диапазона портов и в поле **End** последний номер диапазона.

Protocol (Протокол): введите название протокола, используемого для данного приложения: **TCP**, **UDP** или **Both** (Оба).

IP-address (IP-адрес): для каждого приложения введите IP-адрес ПК, на котором выполняется данное приложение.

Enable (Включить): установите этот флажок, чтобы включить переадресацию порта для соответствующего приложения.

Измените эти настройки, как описано, и нажмите **Save settings** (Сохранить Настройки), чтобы их сохранить, или **Cancel settings** (Отменить Настройки), чтобы их отменить.

Здесь приведен пример как должна выглядеть информация порта:

HTTP 80 до 80 Оба 192.168.1.50 Включить

Примечание: Если вы изменили порт 80 в Меню Настройки Сети видеорегистратора, откройте этот порт вместо порта 80.

8.2 ПЕРЕАДРЕСАЦИЯ ПОРТОВ D-LINK

При необходимости настройки сети или маршрутизатора DI-624 перейдите в "Меню конфигурации" (Configuration Menu). Для этого откройте веб-обозреватель и введите IP-адрес DI-624.

IP Адрес DI-264 по умолчанию 192.168.0.1.

- В поле **User Name** введите "admin"
- Поле **Password** оставьте не заполненным
- Нажмите **OK**



Сначала на экране появится стартовая таблица. Это отправная точка в настройке маршрутизатора и его функций.

В левой части экрана нажмите на кнопку Virtual Servers.

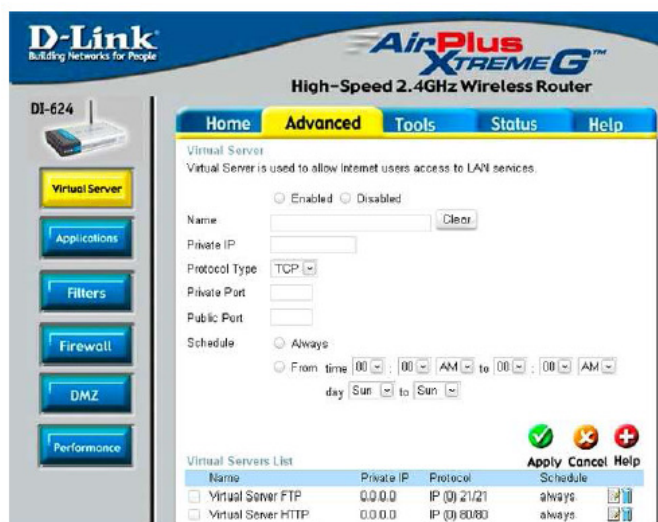

Виртуальные Серверы позволяют пользователям, которые подключаются удаленно, иметь доступ к Локальной Сети маршрутизатора. Функции каждого поля описаны ниже.

Виртуальный Сервер – Выберите **Доступно** или **Не Доступно**

Имя – Введите имя для обращения к виртуальному сервису

Частный IP - IP адрес устройства, используемый частными сервисами.

Тип Протокола – тип протокола, используемого виртуальной службой

Частный Порт – Номер порта, используемый в сети LAN (Local Area Network).

Общедоступный порт – номер порта со стороны глобальной сети (WAN), который будет использоваться для получения доступа к виртуальной службе

Расписание – Период времени активности виртуального сервера.

После того как вы ввели все данные для виртуального сервера, нажмите на **Apply**, чтобы добавить его в список или **Cancel**, чтобы очистить все поля.

Пример информации для каждого сервиса:

<u>Имя</u>	<u>Частный IP</u>	<u>Протокол</u>	<u>Частный Порт</u>	<u>Общий Порт</u>	<u>Расписание</u>
HTTP	192.168.1.50	Оба	80	80	Активно

Где 192.168.1.50 это IP адрес в сети видеорежистратора ENDEAVOR, по умолчанию используется порт 80.

Примечание: Если вы изменили порт 80 в Меню Настройки Сети видео регистратора, откройте этот порт вместо порта 80.

9 УСТРАНЕНИЕ НЕПОЛАДОК

При возникновении трудностей в работе с системой изучите следующий перечень неполадок и методов их устранения.

- **Видеорегистратор не переходит в режим записи?**
 - Проверьте Меню Настройки Камеры. Убедитесь, что все камеры подключены и стоит отметка “Установлено” и Режим Записи выбран “Постоянная”.
 - Проверьте Меню Диска и Информации и убедитесь, что внутренний жесткий диск был определен.
- **Видеорегистратор не выдает изображения.**
 - Убедитесь, что монитор подключен к BNC Основному Монитору или VGA порту. Если в мониторе несколько входов, убедитесь, что видеорегистратор подключен к входу с разрешением 1024x768.
 - После этого необходимо проверить, все ли провода работают правильно.
 - Затем проверьте, не занижено ли напряжения питания видеорегистратора.
- **Один из каналов видеорегистратора не выдает изображения.**
 - В Меню Настройки Камеры, убедитесь, что все камеры установлены и подключены и у вас не стоит отметка “Скрыть”
 - Если картинки так и нет, возьмите рабочую камеру и подключите ее к порту, который, по вашему мнению, не работает. Если изображение появилось, значит проблема исходит от камеры.
- **Я не могу подключиться к видеорегистратору через Интернет.**
 - Убедитесь, что видеорегистратор подключен к сети
 - Убедитесь, что видеорегистратор имеет статический IP адрес и используемые видеорегистратором порты корректно перенаправлены к IP адресу в маршрутизаторе.
 - Убедитесь, что Интернет Провайдер не блокирует используемые видеорегистратором порты.
 - Убедитесь, что Вы используете корректный WAN IP адрес, выданный ISP, или, если Вы имеете Динамический IP, проверьте изменяется ли он; используйте DDNS во избежание проблем с изменением IP адреса.

ПРИЛОЖЕНИЕ А: РАСПРЕДЕЛЕНИЕ ВИДОВ ТРЕВОГИ ПО ВРЕМЕНИ

Прозрачный Режим Передачи Данных

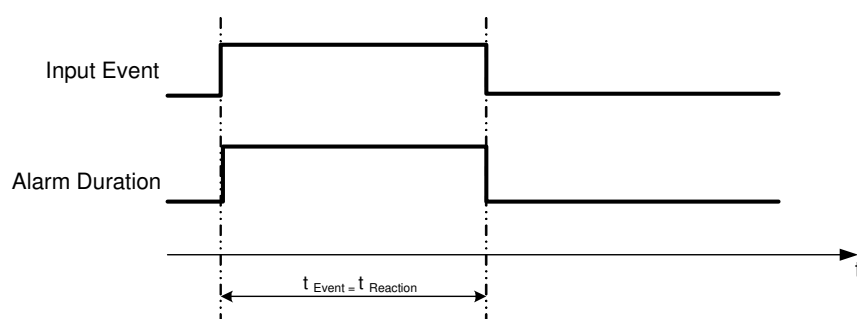

$t_{\text{Событие}}$: Продолжительность поступления тревожного сигнала (движение, контакт, системные события...)

$t_{\text{Реакция}}$: Продолжительность ответной реакции на тревогу

По Времени + Постоянная Тревога

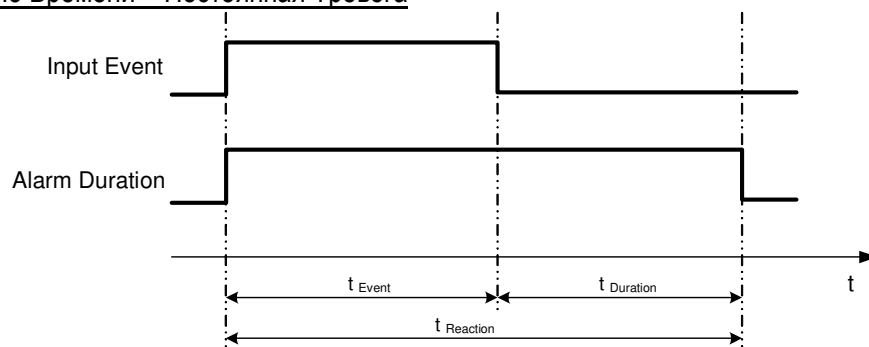

$t_{\text{Событие}}$: Продолжительность поступления тревожного сигнала (движение, контакт, системные события...)

$t_{\text{Продолжительность}}$: Продолжительность тревоги

$t_{\text{Реакция}}$: Продолжительность ответной реакции на тревогу

Режим По Времени

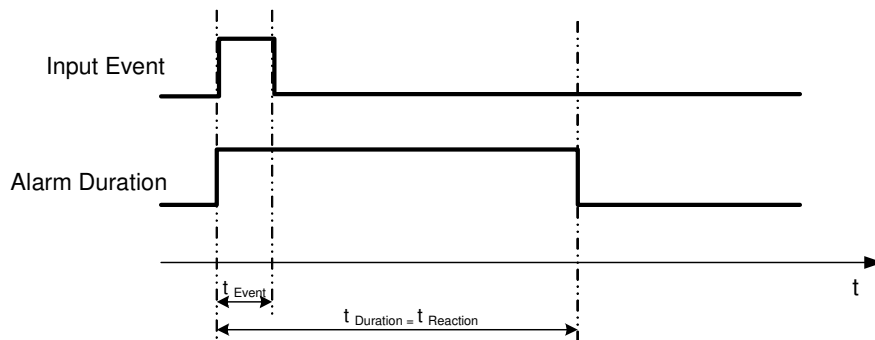

$t_{\text{Событие}}$: Продолжительность поступления тревожного сигнала (движение, контакт, системные события...)

$t_{\text{Продолжительность}}$: Продолжительность тревоги

$t_{\text{Реакция}}$: Продолжительность ответной реакции на тревогу

Режим постоянной Тревоги

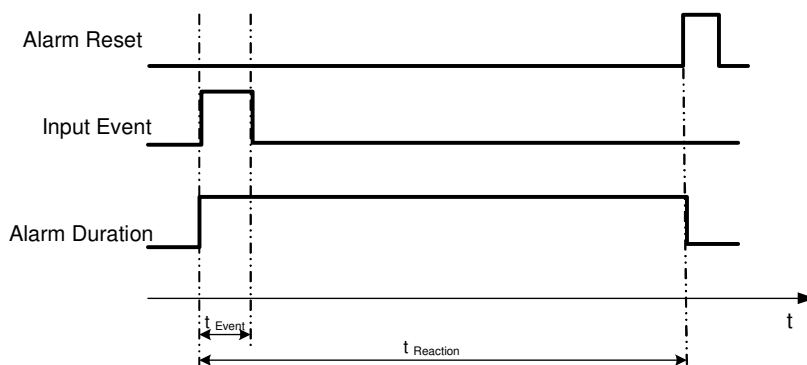

$t_{\text{Событие}}$: Продолжительность поступления тревожного сигнала (движение, контакт, системные события...)

$t_{\text{Продолжительность}}$: Продолжительность тревоги

$t_{\text{Реакция}}$: Продолжительность ответной реакции на тревогу

Режим По Времени: Повторное Включение Тревоги

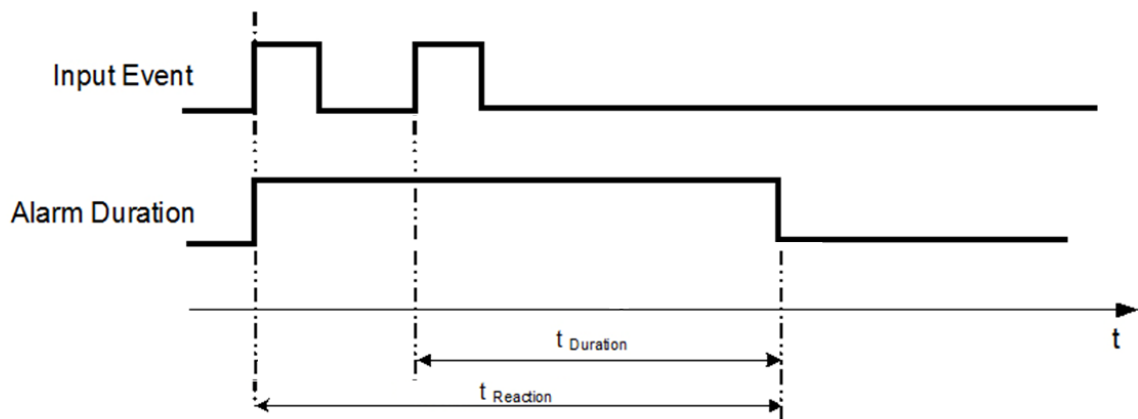

$t_{\text{Событие}}$: Продолжительность поступления тревожного сигнала (движение, контакт, системные события...)

$t_{\text{Продолжительность}}$: Продолжительность тревоги

$t_{\text{Реакция}}$: Продолжительность ответной реакции на тревогу

По Времени + Постоянная Тревога: Повторное Включение Тревоги

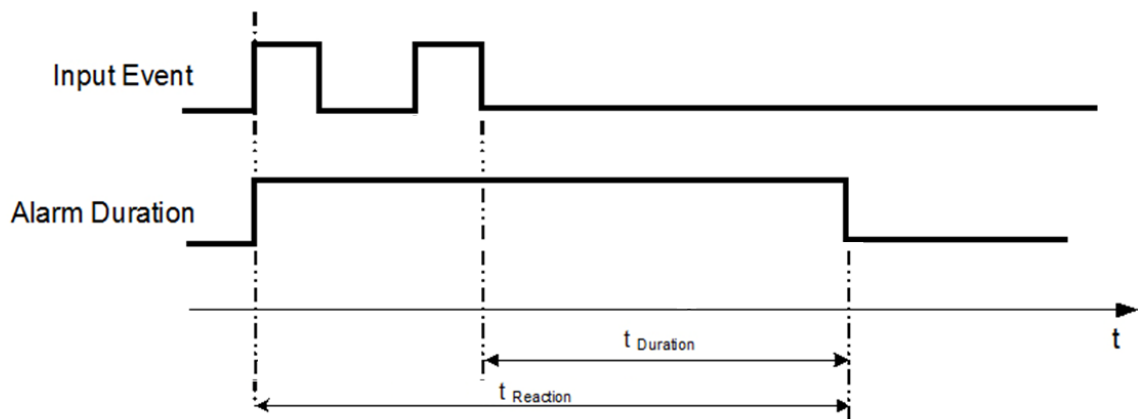

$t_{\text{Событие}}$: Продолжительность поступления тревожного сигнала (движение, контакт, системные события...)

$t_{\text{Продолжительность}}$: Продолжительность тревоги

$t_{\text{Реакция}}$: Продолжительность ответной реакции на тревогу

ПРИЛОЖЕНИЕ В: ПАРАМЕТРЫ ЗАПИСИ ЭКСПРЕСС НАСТРОЙКИ

Случай 1:

Тип Записи: Нормальная + Событие

Запись: Дней на запись

Видеорегистратор автоматически определит Качество и Скорость записи, чтобы вести запись того количества дней, которое выбрал пользователь:

Согласно разрешению, часов событий видеорегистратор выберет один режим с подходящим качеством и скоростью записи.

Порядок изменения	1	2	3	4	5	6	7	8
Обычная Скорость	1	1	1	1	1	1	1	1
Качество	Супер	Стандарт	Низкий	Низкий	Низкий	Низкий	Низкий	Низкий
Скорость Записи События	30	30	30	15	10	7.5	5	1

Случай 2:

Тип Записи: Только По Событию

Запись: Дней на запись

Видеорегистратор автоматически определит Качество и Скорость записи, чтобы вести запись того количества дней, которое выбрал пользователь:

Согласно разрешению, часов событий видеорегистратор выберет один режим с подходящим качеством и скоростью записи.

Порядок смены	1	2	3	4	5	6	7	8
Качество	Супер	Стандарт	Низкий	Низкий	Низкий	Низкий	Низкий	Низкий
Скорость Записи События	30	30	30	15	10	7.5	5	1

Случай 3:

Режим Записи: Нормальная + По Событию или Только По Событию

Запись: По Установленным Настройкам

Видеореги­стратор применит настройки из таблицы ниже ко всем камерам согласно разным установленным настройкам.

Установленные Настройки	Камера	Применить Значение
Лучшее Качество	Качество	Супер
	Обычная скорость записи	Макс. скорость записи видеоре­гистратора
	Скорость Записи По Событию	30
Стандартное Качество	Качество	Стандартное
	Обычная скорость записи	Половина максимальной скорости видеоре­гистратора
	Скорость Записи По Событию	30
Низкое качество	Качество	Базовое
	Обычная скорость записи	1
	Скорость Записи По Событию	10

ПРИЛОЖЕНИЕ С: ИК ПУЛЬТ УПРАВЛЕНИЯ

ИК пульт управления является дополнительным аксессуаром для дистанционного управления видеорегистратором. С помощью пульта управления можно полнофункционально управлять всеми функциями видеорегистратора. Кнопки пульта управления соответствуют кнопкам передней панели видеорегистратора.



ID номер должен соответствовать номеру “ИК пульта” в “Меню Настройки Управления”. Используйте данные кнопки для выбора нужного видеорегистратора.

Кнопки каналов #1~16

EverFocus Electronics Corp.

Головной Офис:

12F, No.79, Sec. 1 Shin-Tai Wu Road,
Hsi-Chih, Taipei 22101, Taiwan
TEL: +886-2-2698-2334
FAX: +886-2-2698-2380
www.everfocus.com.tw
marketing@everfocus.com.tw

США – Офис в Калифорнии:

1801 Highland Avenue, Unit A,
Duarte, CA 91010, USA
TEL: +1-626-844-8888
FAX: +1-626-844-8838
www.everfocus.com
sales@everfocus.com

США – Офис в Нью-Йорке:

415 Oser Avenue, Unit S,
Hempstead, NY 11788, USA
TEL: +1-631-436-5070
FAX: +1-631-436-5027
www.everfocus.com
sales@everfocus.com

Европа – Офис в Германии:

Albert-Einstein-Strasse 1,
D-46446 Emmerich, Germany
TEL: +49-2822-93940
FAX: +49-2822-939495
www.everfocus.de
info@everfocus.de

Европа – офис в Великобритании:

Unit 12, Spitfire Business Park, Hawker Road,
Croydon Surrey, CR0 4WD, UK
Tel: +44-20-8649-9757
Fax: +44-20-8649-9907
www.everfocusuk.co.uk
basil@everfocusuk.co.uk

Китай – Офис в Пекине:

Room 609, Technology Trade Building,
Shangdi Information Industry Base,
Haidian District, Beijing 100085, China
TEL: +86-10-6297-3336~39
FAX: +86-10-6297-1423
www.everfocus.com.cn
marketing@everfocus.com.cn

Китай – Офис в Шенжени:

4F, No. 2, D4 Building, Wan Yelong Industrial Park,
Tangtou Road, Shiyan, Baoan,
Shenzhen, Guangdong 518101, China
TEL: +86-755-2765-1313
FAX: +86-755-2765-0337
www.everfocus.com.cn
marketing@everfocus.com.cn

Офис в Японии:

5F, Kinshicho City Building,
2-13-4 Koto-Bashi, Sumida-Ku,
Tokyo, 130-0022 Japan
TEL: +81-3-5625-8188
FAX: +81-3-5625-8189
www.everfocus.co.jp
info@everfocus.co.jp

Офис в Индии:

Suite 803, Housefin Bhavan, C-21,
Bandra Kurla Complex, Bandra (East),
Mumbai 400051, India
TEL: +91-222-444-8791
FAX: +91-222-444-8790
www.everfocus.in
sales@everfocus.in

	<p>Your EverFocus product is designed and manufactured with high quality materials and components which can be recycled and reused. This symbol means that electrical and electronic equipment, at their end-of-life, should be disposed of separately from your household waste. Please, dispose of this equipment at your local community waste collection/recycling centre. In the European Union there are separate collection systems for used electrical and electronic product. Please, help us to conserve the environment we live in!</p>	<p>Ihr EverFocus Produkt wurde entwickelt und hergestellt mit qualitativ hochwertigen Materialien und Komponenten, die recycelt und wieder verwendet werden können. Dieses Symbol bedeutet, dass elektrische und elektronische Geräte am Ende ihrer Nutzungsdauer vom Hausmüll getrennt entsorgt werden sollen. Bitte entsorgen Sie dieses Gerät bei Ihrer örtlichen kommunalen Sammelstelle oder im Recycling Centre. Helfen Sie uns bitte, die Umwelt zu erhalten, in der wir leben.</p>
-------------------------------------------------------------------------------------	----------------------------------------------------------------------------------------------------------------------------------------------------------------------------------------------------------------------------------------------------------------------------------------------------------------------------------------------------------------------------------------------------------------------------------------------------------------------------------------------------------------------------------------------------	--------------------------------------------------------------------------------------------------------------------------------------------------------------------------------------------------------------------------------------------------------------------------------------------------------------------------------------------------------------------------------------------------------------------------------------------------------------------------------------------



EverFocus®

P/N: 4605PEMR16B010A