



Безопасность Спокойствие Порядок

Руководство по эксплуатации IP – видеокamеры BSP-DI20-WA-03

ВЕРСИЯ 1

BSP SECURITY

Оглавление

1.	ОБЩАЯ ИНФОРМАЦИЯ.	3
1.1.	<i>BSP Security.</i>	3
1.2.	<i>Ограничение ответственности.</i>	3
1.3.	<i>Тех. Поддержка.</i>	4
1.4.	<i>Обзор.</i>	5
1.5.	<i>Общие сведения о камере.</i>	7
1.6.	<i>Основные особенности камеры.</i>	8
1.7.	<i>Технические характеристики устройства.</i>	8
2.	УСТАНОВКА И ПОДКЛЮЧЕНИЕ.	10
2.1.	<i>Комплект поставки.</i>	10
2.2.	<i>Внешний вид камеры.</i>	10
2.3.	<i>Порядок установки.</i>	11
2.4.	<i>Подключение камеры.</i>	11
2.4.1.	<i>Подключение устройства с помощью источника питания*</i>	12
2.4.2.	<i>Подключение устройства с помощью PoE.</i>	12
2.4.3.	<i>Подключение устройства с помощью PoE инжектора.</i>	13
3.	НАСТРОЙКА IP КАМЕРЫ ДЛЯ РАБОТЫ В СЕТИ.	15
3.1.	<i>Минимальные системные требования к ПК.</i>	15
3.2.	<i>Настройка сетевых параметров ПК для подключения к камере.</i>	15
3.3.	<i>Программное обеспечение Advanced IP Scanner.</i>	18
3.4.	<i>Поиск IP-видеокамеры ПО WinPcap.</i>	19
3.5.	<i>Подключение и настройка камеры в WEB-Interface через «Google Chrome».</i>	20
3.6.	<i>Подключение и настройка камеры в WEB-Interface через «Internet Explorer».</i>	22
3.6.1.	<i>Установка элементов «ActiveX».</i>	22
3.6.2.	<i>Web interface камеры.</i>	24
3.7.	<i>Основные элементы настройки камеры.</i>	25
3.7.1.	<i>Изменение настроек. «Система».</i>	25
3.7.2.	<i>Изменение настроек. «Сеть».</i>	27
3.7.3.	<i>Изменение настроек. «Видео/Аудио».</i>	28

3.7.4.	Изменение настроек. «Изображение».....	30
3.7.5.	Основные элементы управления камеры.....	32
3.7.6.	Настройка групп пользователей.....	33
4.	РАБОТА С ПО СТОРОННИХ ПРОИЗВОДИТЕЛЕЙ.....	35
4.1.	<i>Milesight VMS Lite Software</i>	35
4.1.1.	Запуск ПО и добавление нового устройства.....	35
4.2.	<i>Подключение камеры к коммерческому ПО «Линия»</i>	37
4.2.1.	Запуск ПО и добавление нового устройства.....	37
4.2.2.	Подключение IP камеры по RTSP.....	40
4.3.	<i>Подключение камеры к коммерческому ПО «Трассир»</i>	41
4.3.1.	Запуск ПО и добавление нового устройства.....	41
4.3.2.	<i>Подключение камеры к коммерческому ПО «Macroscop»</i>	45
4.3.3.	Запуск ПО и добавление нового устройства.....	45
4.4.	<i>Подключение камеры к коммерческому ПО Аххон Next</i>	48
4.4.1.	Запуск ПО и добавление нового устройства.....	48
5.	ГАРАНТИЙНЫЕ ОБЯЗАТЕЛЬСТВА.....	51

1. ОБЩАЯ ИНФОРМАЦИЯ.

1.1. *BSP Security.*

Компания **BSP Security** предлагает широкий спектр эффективных и надежных сетевых камер, которые в полной мере отвечают требованиям рынка систем безопасности и видеонаблюдения как для небольших (коттедж, квартира), так и для крупных объектов. Благодаря встроенной операционной системе и поддержке стандарта **ONVIF**, сетевые видеокамеры **BSP Security** легко управляются и интегрируются с широким спектром оборудования. Высокопроизводительные процессоры, таких ведущих компаний как Texas Instruments (США) и HiSilicon Technologies (Китай), встроенные скоростные DSP модули обработки видеосигнала обеспечивают IP камерам **BSP Security** высокую стабильность работы и превосходное качество изображения. Видеокамеры поддерживают встроенный алгоритм видеосигнала **H.264**, для достижения высокого уровня качества видео изображения, при ограниченных ресурсах сети. Видеокамеры **BSP Security** интегрированы в различные системы безопасности, и могут работать с широким спектром устройств. Каждая видеокамера **BSP Security** подвергается неоднократным проверкам на этапах производства и отгрузки. Поэтому **BSP Security** с готовностью предоставляет **5 лет** гарантийного обслуживания или замены камер наблюдения в случае нестабильной их работы.





Детально об условиях гарантийного обслуживания информация предоставлена в гл.5 данной инструкции.

1.2. *Ограничение ответственности.*

BSP Security приложило все усилия, чтобы сделать это Руководство по Эксплуатации наиболее точным и полным. **BSP Security** не несет ответственности за возможные пропуски некоторой информации и полноту изложения порядка подключения и использования оборудования.

Информация в любой части Руководства по эксплуатации изменяется и дополняется **BSP Security**, каждая новая редакция Руководства постоянно представлена на сайте www.bspsecurity.ru. **BSP Security** оставляет за собой право производить изменения в настоящем Руководстве по эксплуатации и/или в изделиях, описанных в Руководстве, в любое время без уведомления. Если Вы обнаружите информацию в этом руководстве, которая является некорректной, вводит в заблуждение, или является неполной, мы с удовольствием ознакомимся с Вашими комментариями и предложениями. Для этого, пожалуйста, свяжитесь с технической поддержкой Компании по электронной почте support@bspsecurity.ru.

1.3. Тех. Поддержка.

Для получения информационного сервиса или дополнительной технической поддержки, пожалуйста, посетите сайт  www.bspsecurity.ru или обратитесь по электронной почте  support@BSPsecurity.ru.

Перед обращением в службу технической поддержки, пожалуйста, подготовьте следующую информацию:

- ◆ Точное наименование и IP-адрес вашего оборудования, дата покупки.
- ◆ Сообщения об ошибках, которые появлялись с момент возникновения проблемы.
- ◆ Произведенные Вами действия (по шагам), сделанные для самостоятельного разрешения проблемы.
- ◆ Скриншоты настроек и параметры подключения.

Чем полнее будет представленная Вами информация, тем быстрее специалисты сервисного центра смогут помочь Вам решить проблему.

1.4. Обзор.

Данное руководство содержит основные сведения по использованию цифровой видеокамеры наблюдения **BSP-DI20-WA-03**. Настоящее руководство по эксплуатации предполагает наличие у пользователя необходимого опыта и знаний в области сетевых технологий.

Обращаем Ваше внимание, что изображения видеокамер и их элементов носят информативный характер, и могут отличаться от реальных.

ВНИМАНИЕ!

- ◇ Перед подключением камеры внимательно ознакомьтесь с этой инструкцией.
- ◇ Установка должна проводиться квалифицированным персоналом, ознакомленным с инструкциями безопасности и правилами использования электрического оборудования, в т.ч. систем низковольтного оборудования.
- ◇ Не подвергайте видеокамеру механическим ударам и воздействию сильного электромагнитного излучения.
- ◇ Избегайте установки оборудования на поверхностях, подверженных вибрациям или механическим ударам.
- ◇ Используйте блок питания с параметрами DC 12V, соответствующий стандарту IEC60950-1, или PoE стандарта IEEE802.3af. Обращаем Ваше внимание, что оборудование, вышедшее из строя по причине некорректного подключения электропитания, не подлежит гарантийному обслуживанию.
- ◇ После установки произведите проверку правильности подключения, устойчивости крепления видеокамеры на несущей поверхности.
- ◇ В случае возникновения неисправности видеокамеры, обратитесь к продавцу. Не предпринимайте попыток самостоятельного ремонта изделия, т.к. самостоятельный ремонт влечёт утерю гарантии.

ОСТОРОЖНО:

- ◇ Не храните и не используйте оборудование вне рекомендованных температур и условий.
- ◇ Не блокируйте естественную вентиляцию видеокамер во избежание ее перегрева.
- ◇ Лазерные лучи могут повредить светочувствительный датчик камеры наблюдения. Не допускайте прямого лазерного свечения на объектив и сенсор видеокамеры.
- ◇ Избегайте физического повреждения линзы видеокамеры, используйте только специализированные мягкие средства для протирания линзы и стеклянных элементов камеры.

1.5. Общие сведения о камере.

IP-видеокамера **BSP-DI20-WA-03** – внутренняя **IP65** Full HD, классической формы купольная цифровая камера для внутреннего применения. Уникальная характеристика этой камеры состоит в том, что 3-х мегапиксельная фиксированная линза 2.8мм позволит обеспечить угол обзора в 150 градусов. Такое исполнение идеально для организации видеонаблюдения высокого разрешения в местах обслуживания клиентов, в торговых площадях, офисах, местах массового скопления людей. Одна камера с углом обзора в 150 градусов заменит 2 стандартных цифровых камеры. Дополнительно, видеокамера снабжена механическим ИК-фильтром и ИК-подсветкой. Встроенный модуль питания PoE позволяет не использовать дополнительный кабель питания камеры. Благодаря этому камера может подключаться к коммутатору Ethernet с поддержкой PoE напрямую, что позволяет устанавливать камеру даже в труднодоступных местах. Питание камеры и передача данных осуществляется по одному кабелю. IP-камеры можно расположить на расстоянии до 100м от источника питания, в качестве которого можно использовать либо специальный инжектор питания по Ethernet, либо коммутатор с поддержкой питания по Ethernet любого производителя, соответствующий требованиям стандарта IEEE802.3af.

Данный вариант исполнения позволяет избавиться от прокладки кабелей питания 12В или 220В и использовать всего лишь один кабель Ethernet. Кроме того, что данный вариант исполнения позволяет обойтись без отдельного кабеля питания, он является удобным средством формирования централизованной системы обеспечения питания. Можно подключить центральный источник бесперебойного питания (UPS) к коммутатору PoE, к которому подсоединены все камеры видеонаблюдения. Такая схема обеспечивает бесперебойное питание и исключает необходимость подключения отдельного UPS к каждому устройству.

IP-камеры **BSP-DI20-WA-03** позволяют просматривать изображение и управлять камерой в реальном времени через стандартный Интернет-браузер или мобильный телефон из любой точки мира!

Изображение, транслируемое данной камерой, можно просматривать через Веб-браузер или с помощью входящего в комплект поставки программного обеспечения.

1.6. Основные особенности камеры.

IP-видеокамера **BSP-DI20-WA-03** - это купольная камера видеонаблюдения, с фиксированной линзой, которую можно устанавливать в помещении. Камера соответствует **IP65** стандарту защиты корпуса.



1.7. Технические характеристики устройства.

Параметр	Технические характеристики
Видео сенсор	
Сенсор	1/2.8" 2MP SONY CMOS
Чипсет	HiSilicon
Динамический диапазон, dB	>70dB WDR
Линза	2.8мм фиксированная FishEye. Угол обзора ~150°
Настройка линзы	Фиксированная линза
Чувствительность день/ночь	Цветной режим 0.1Lux , Ч/Б 0.01 Lux
Проверены совместимости	
NVR	BSP Security, Dahua, Hik-vision, Aevision
ПО	IE, Chrome (для Win7), Трассир, Линия, Macroscop, Milesight, Axxon Next
Рабочие разрешения	
Основной поток	1920×1080, 1280×960, 1280×720, 704×576, 640×480
Второй поток	704×576, 352×288, 320×240
Видео и Аудио	
FPS	2MP: 1920*1080@30fps; или 25fps в зависимости от 50/60Hz 1,3MP: 1280*960@30fps; или 25fps в зависимости от 50/60Hz 1 MP: 1280*720@30fps; или 25fps в зависимости от 50/60Hz

Параметр	Технические характеристики
Формат сжатия данных	Поддерживает H.264 High profile Code Standards. Поддерживает несколько потоков. 32Kbps-6Mbps.
Соединение	
Ethernet соединение	1RJ45 Ethernet port/10/100M. Поддерживает PoE (~13W)
Поддерживаемые протоколы	TCP/IP, HTTP, ICMP, UDP, SMTP, RTP, RTSP, SNMP, ARP, DDNS, DNS, PPPOE, P2P, 802.1X, SCTP, NTP, ONVIF
ONVIF	v.2.0
Внешние характеристики	
Уровень защиты IP	IP65
Рабочая температура	Рекомендованная -20°C ~ +55°C. Запуск при температуре не ниже -10°C.
Рабочая влажность	Водонепроницаемость IP65; 0% -90% уровень влажности без конденсата.
Физические характеристики	
Материал корпуса	Металл
Ночное видение	до 15м (15шт ИК-диоды)
Тревожный вход	Нет
Тревожный выход	Нет
Габариты, мм	100мм диаметр * 81мм высота
НЕТТО вес, г	520г.
БРУТТО вес, г	700г.
Питание	
Питание, V	220mA/DC12V. PoE стандарта IEEE802.3af
Энергопотребление днем, W	~1,1W камера
Энергопотребление ночью, W	<4W

2. УСТАНОВКА И ПОДКЛЮЧЕНИЕ.

Чтобы избежать проблем с одинаковыми IP-адресами и неправильно установленными сетевыми параметрами предварительно требуется установить правильные сетевые настройки (см.п. 3.2). По умолчанию для большинства камер IP адрес указан на упаковке или корпусе камеры.

2.1. Комплект поставки.

В комплект поставки входит:

- ◇ IP-камера с объективом,
- ◇ Компакт-диск с документацией и программным обеспечением,
- ◇ Комплектующие для крепежа,
- ◇ Упаковочная тара.

При необходимости, кронштейн приобретается отдельно.

2.2. Внешний вид камеры.

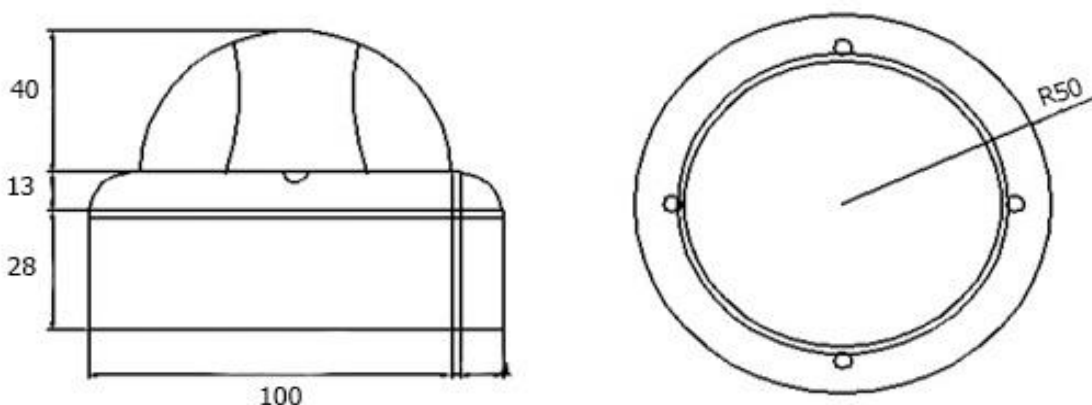

Монтаж видеокamеры необходимо производить на твёрдой устойчивой поверхности. Во избежание попадания влаги на разъёмы видеокamеры, рекомендуем использовать коммутационные коробки, со степенью защиты IP66.

При установке камер на металлическую и проводящую поверхность ее необходимо изолировать прокладками.

2.3. Порядок установки.

Установка **BSP-DI20-WA-03** выполняется в следующем порядке:

- ◇ Прислоните основание видеокамеры к месту крепления.
- ◇ Карандашом наметьте точки крепёжных отверстий.
- ◇ Просверлите намеченные отверстия.
- ◇ Надежно закрепить камеру на несущей поверхности, используя подходящий крепёж.
- ◇ Убедитесь в надежности фиксации.

2.4. Подключение камеры.

Подключение цифровой камеры **BSP-DI20-WA-03** к уже существующей или новой системе видеонаблюдения осуществляется несколькими способами, краткое описание которых предоставлено ниже.



2.4.1. Подключение устройства с помощью источника питания*.

Необходимо выполнить следующий порядок действий:

- ◇ Подключите блок питания в разъем видеокамеры.
- ◇ Подключите блок питания в электрическую сеть.
- ◇ Соедините компьютер, сетевой коммутатор и видеокамеру посредством кабеля (разъемы RJ45).



**Блок питания не входит в комплект поставки и приобретается отдельно. Дополнительную информацию о выборе источника питания можно найти по адресу www.bspsecurity.ru*



Подбор блока питания производить из учёта 12 вольт 0,7 Ампер на одну видеокамеру. **

***Дополнительную информацию о выборе источника питания можно найти по адресу www.bspsecurity.ru*

2.4.2. Подключение устройства с помощью PoE.

Необходимо выполнить следующий порядок действий:

- ◇ Подключите коммутатор Ethernet с функцией PoE (IEEE802.3af) в сеть.
- ◇ Подключите кабель с разъёмом RJ 45 в LAN разъем адаптера и к сетевой карте компьютера.
- ◇ Подключите кабель с разъёмом RJ 45 к видеокамере и выходу PoE.

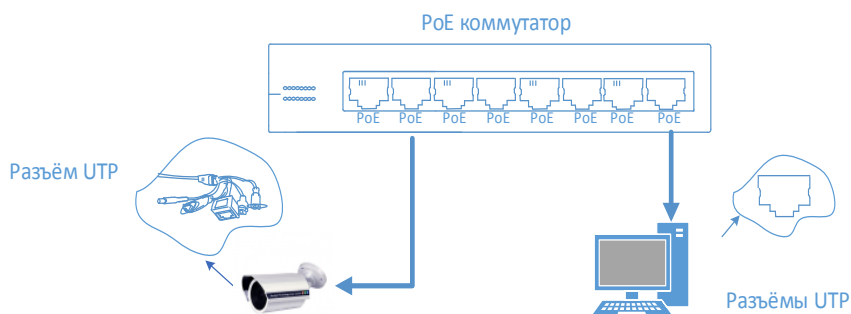

2.4.3. Подключение устройства с помощью PoE инжектора.

Необходимо выполнить следующий порядок действий:

- ◇ Подключите кабель с разъёмом RJ 45 в разъем сетевой карты компьютера с одной стороны, в разъем "data in" (LAN) с другой стороны.
- ◇ Подключите кабель с разъёмом RJ 45 в разъем питания "PoE P+D/OUT", с одной стороны и к сетевому разъему IP видеокамеры, с другой стороны.

! Сетевой кабель Ethernet в комплект поставки не входит, при необходимости поставляется отдельно!

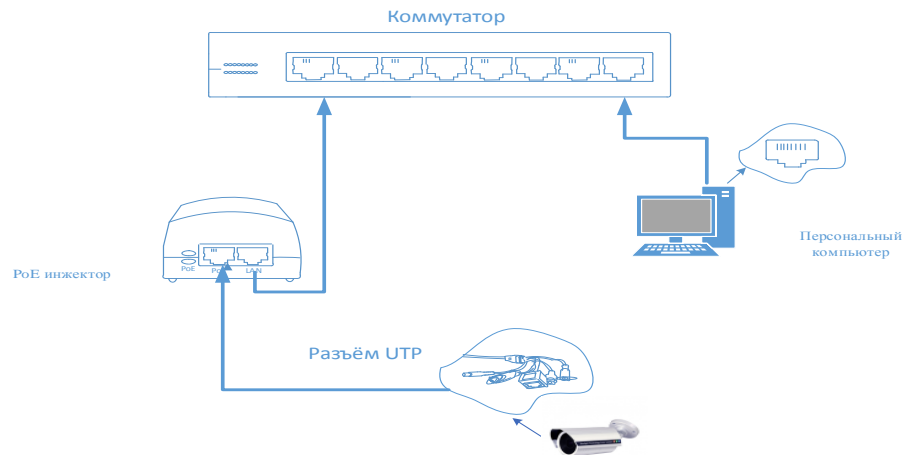

3. НАСТРОЙКА IP КАМЕРЫ ДЛЯ РАБОТЫ В СЕТИ.

После подключения **BSP-DI20-WA-03** любым описанным выше способом можно приступить к её настройке. Для этого необходимо, чтобы персональный компьютер, с которого будет проводиться настройка устройства, удовлетворял следующим минимальным требованиям.

3.1. Минимальные системные требования к ПК.

Название	Требования
Процессор	Core2Duo 2 ГГц или лучше
Видеокарта	Nvidia GeForce 8600GT или лучше
Оперативная память (RAM)	2 Гб
Операционная система	Windows XP SP3/ Server 2003/Vista/ Windows 7
Приложения	DirectX 9.0c или выше
Браузер	Internet Explorer 7.0 или старше

3.2. Настройка сетевых параметров ПК для подключения к камере.

Для работы с устройством необходимо изменить сетевые настройки компьютера, так, чтобы IP-адрес сетевой карты был в пределах той же подсети и имел ту же маску. При подключении камеры в сеть с DHCP сервером лучше настроить автоматическое получение компьютером IP адреса от DHCP сервера.

Далее на примере ОС Windows 7 приведен пример установки на Вашем ПК требуемых настроек IP-адреса. Для изменения сетевых параметров необходимо открыть панель управления: меню «Пуск» – «Настройки» – «Панель управления».

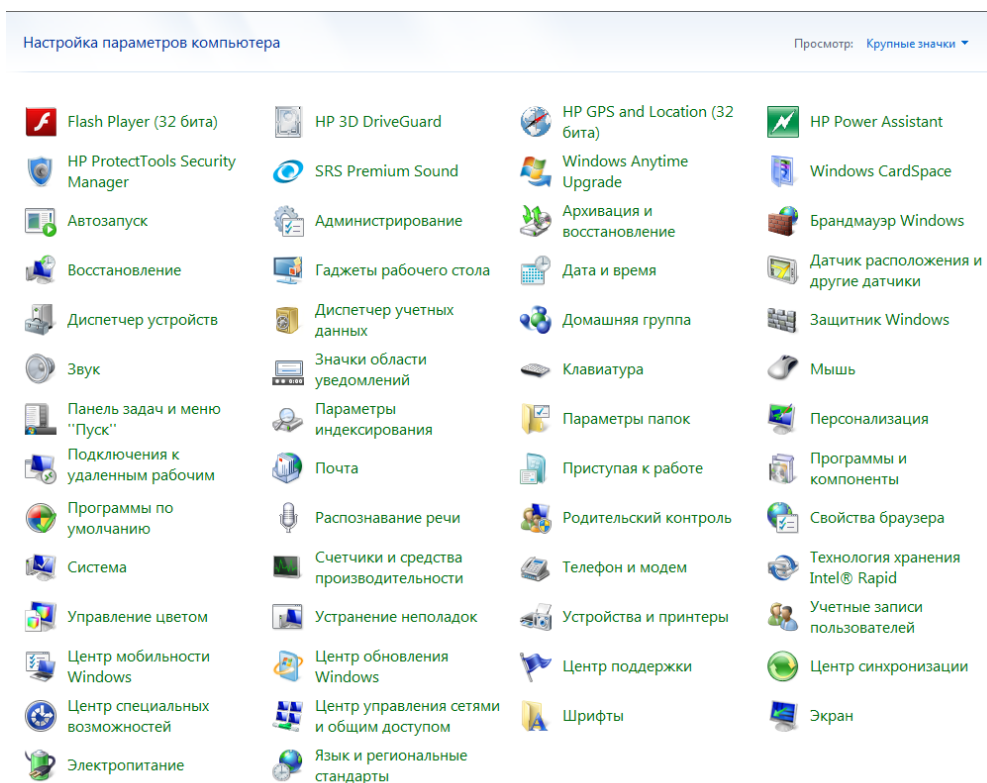

В меню «Панель управления» необходимо выбрать пункт «Центр управления сетями и общим доступом».

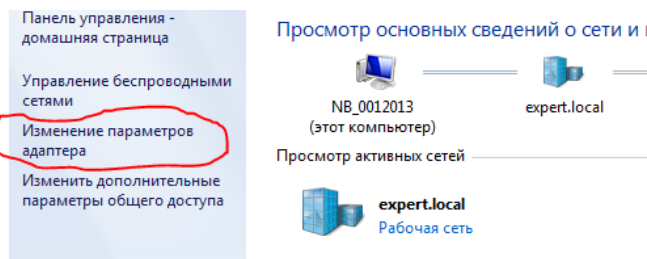

В открывшемся меню необходимо выбрать пункт «Изменение параметров адаптера», далее, в следующем окне требуется выбрать необходимое сетевое подключение, которое будет использоваться для соединения с IP-устройством.

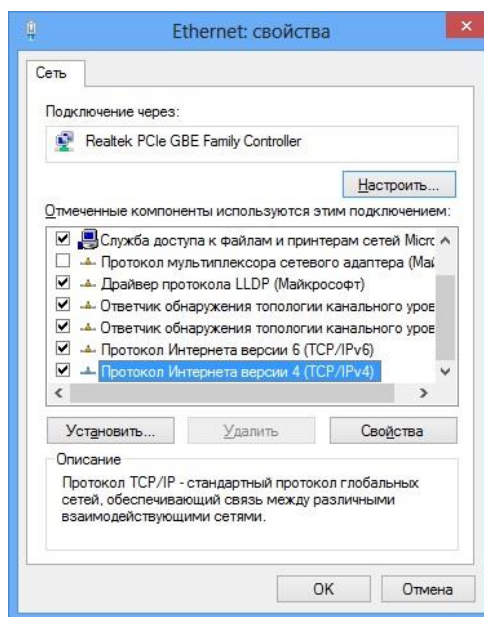

В меню «Свойства» необходимо выбрать пункт «Протокол Интернета версии 4 (TCP/IPv4)», и нажать «Свойства».

Когда IP-видеокамера подключена напрямую к компьютеру, проверьте, что бы IP-адреса были из одной подсети:

- ◇ IP-адрес IP-видеокамеры: 192.168.1.66
- ◇ IP-адрес компьютера, соответственно: 192.168.1.1.

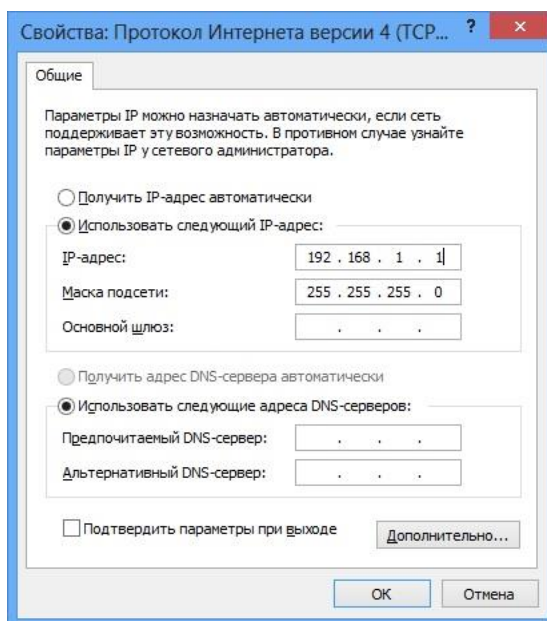

3.3. Программное обеспечение Advanced IP Scanner.

Для обнаружения устройства в сети иногда может потребоваться ПО **Advanced IP Scanner**. Данное программное обеспечение бесплатное и дополнительно не приобретается. Дистрибутив продукта можно получить по адресу <http://www.advanced-ip-scanner.com/ru/>

Для обнаружения IP камеры выполнить следующие действия:

- ◇ Запустите программу Advanced-IP-scanner.
- ◇ Выберите диапазон IP адресов.
- ◇ Проведите сканирование выбранного диапазона IP Адресов.

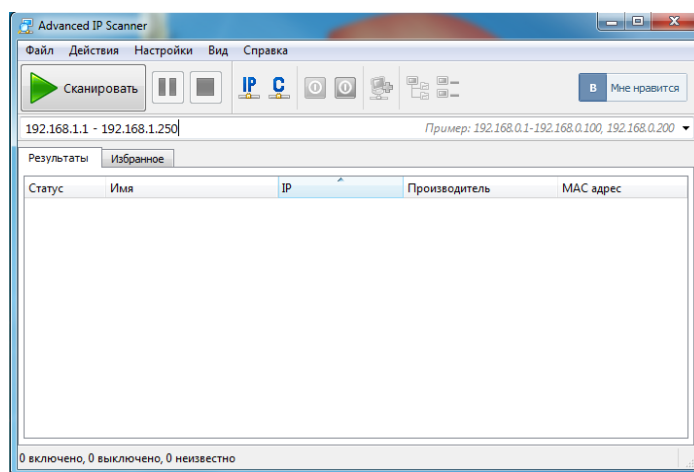

После проведения сканирования в окне «Результаты» отобразится найденное устройство.

Статус	Имя	IP	Производитель	MAC адрес
▶	WSKR9A006S	192.168.1.1	ASRock Incorporation	BC:5F:F4:99:23:DA
▶	192.168.1.10	192.168.1.10	PLUS Corporation	00:12:12:33:C9:88
▶	192.168.1.66	192.168.1.66	S.E.R.C.E.L.	00:C0:1F:00:C4:4A
▶	WSKR9A001S.BSP.local	192.168.1.100	ASUSTEK COMPUTER INC.	10:BF:48:3E:FE:C5

! IP адрес камеры иногда может быть занят сетевым устройством в Вашей локальной сети. Во избежание конфликта IP адресов рекомендуется первоначальное подключение и настройку камеры провести как показано рисунках выше. Обращаем Ваше внимание, что значения IP адресов в инструкции могут не совпадать с действующими для конкретной видеокamеры.

3.4. Поиск IP-видеокамеры ПО WinPcar.

WinPcar – универсальный инструмент для поиска камер во всех сетях и подсетях, с возможностью изменения сетевых настроек, не заходя в web-интерфейс видеокамеры.

Скачать ПО можно перейдя по ссылке: <http://bspsecurity.ru/support/>

- ◇ Запустите программу (не требует установки, изначально необходимо просто распаковать архив).
- ◇ WinPcar автоматический начнет поиск камер в Вашей сети.
- ◇ Для изменения сетевых настроек достаточно изменить их на необходимые, указать учетные данные (User, Password) для данной камеры admin, admin, после чего нажать кнопку «Setup».

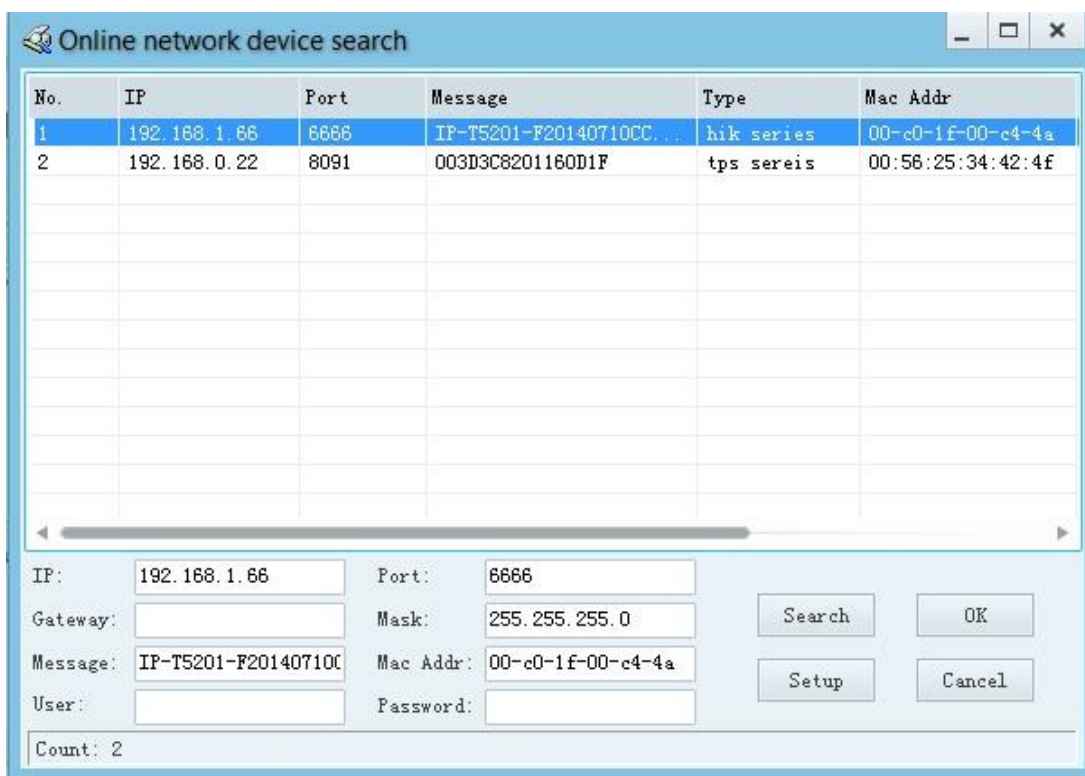

3.5. Подключение и настройка камеры в WEB-Interface через «Google Chrome».

Для нормального отображения работы IP-видеокамеры в WEB-Interface через «Google Chrome» требуется установка элементов «IE Tab».

Приложение «IE Tab» бесплатно и доступно для скачивания через Интернет-магазин Chrome.

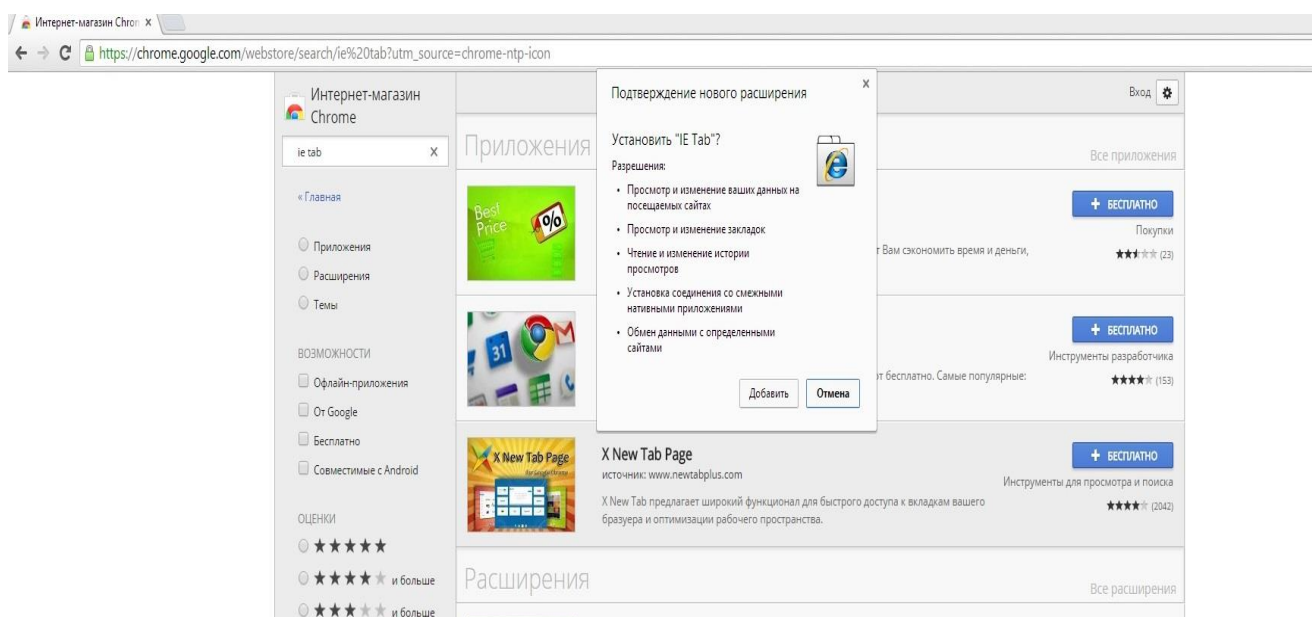

После успешной установки расширения «IE Tab», в адресной строке появится значок .

С помощью этого расширения можно получить изображение с камеры в ее WEB-Interface через «Google Chrome».

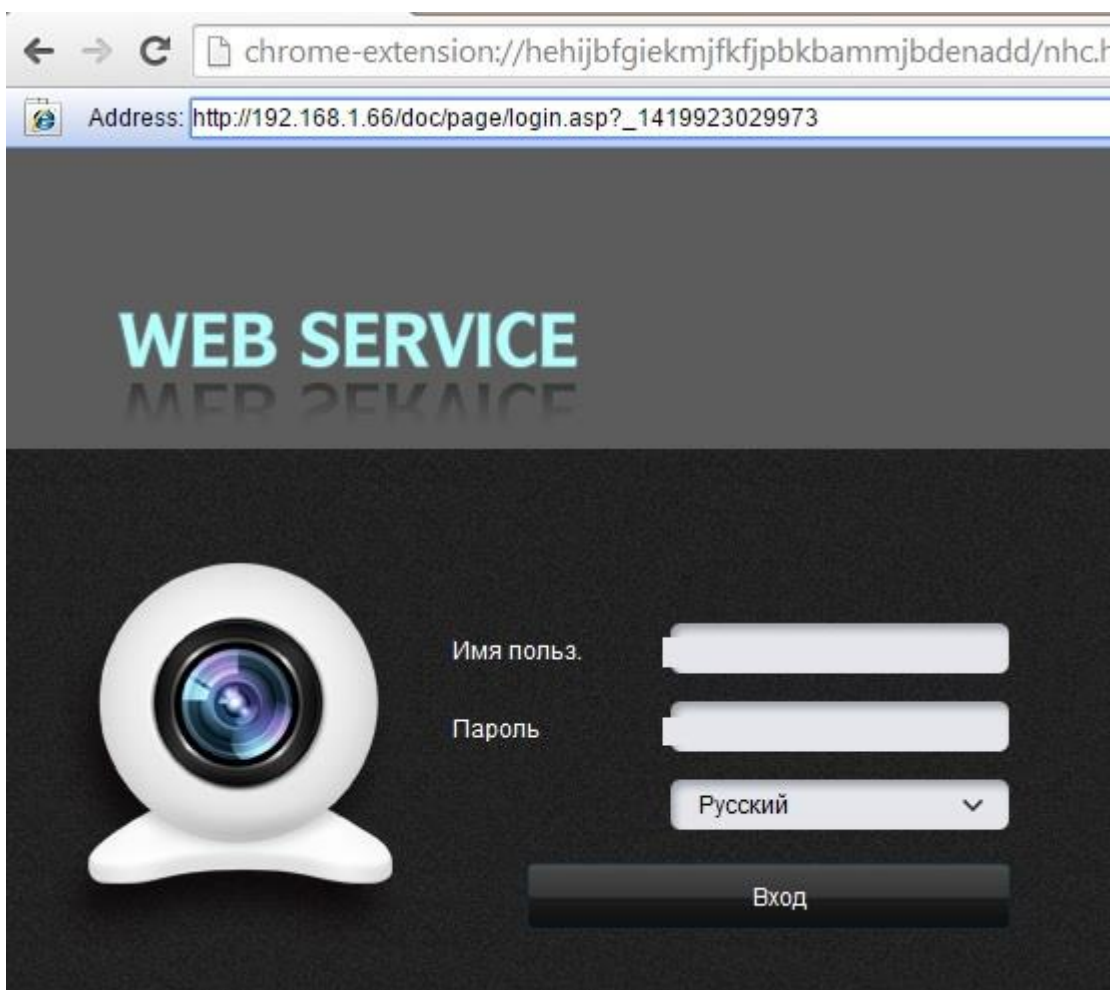

3.6. Подключение и настройка камеры в WEB-Interface через «Internet Explorer».

3.6.1. Установка элементов «ActiveX».

Для нормальной работы IP-видеокамеры требуется установка элементов «ActiveX». В настройках безопасности браузера установка элементов «ActiveX» должна быть разрешена.



Необходимы права администратора для установки элементов ActiveX!

Для установки элементов «ActiveX» выберете «Свойства браузера» затем «Безопасность». Настройки элементов «ActiveX» производятся в зоне настроек параметров безопасности: «Интернет», «Местная интрасеть», «Надежные сайты».

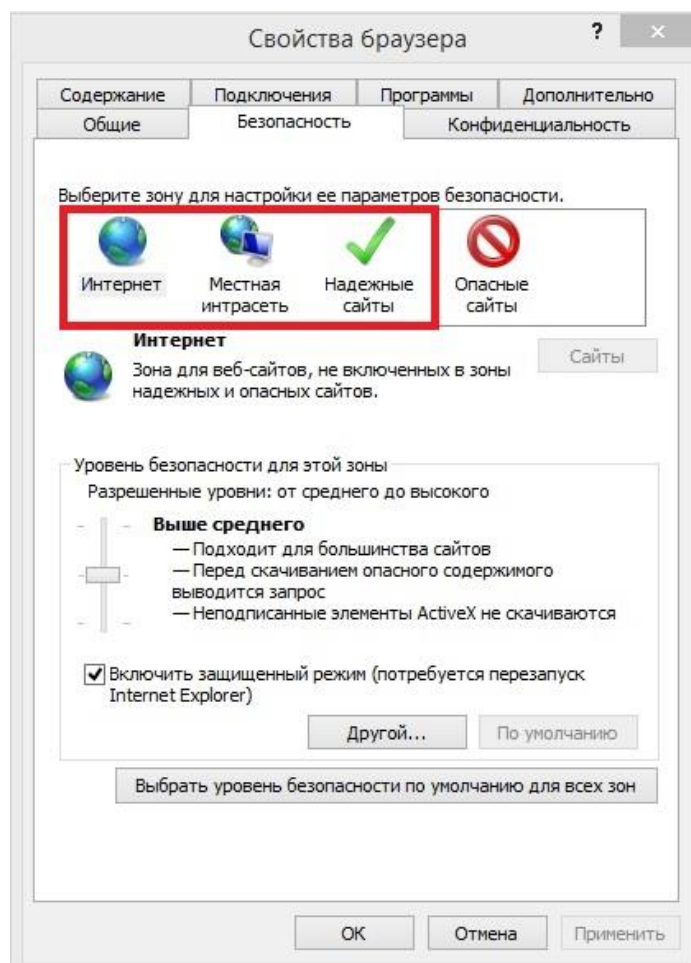

Спустите бегунок справа до «Элементы ActiveX и модули подключения» и выберете «Включить» во всех элементах и модулях ниже:

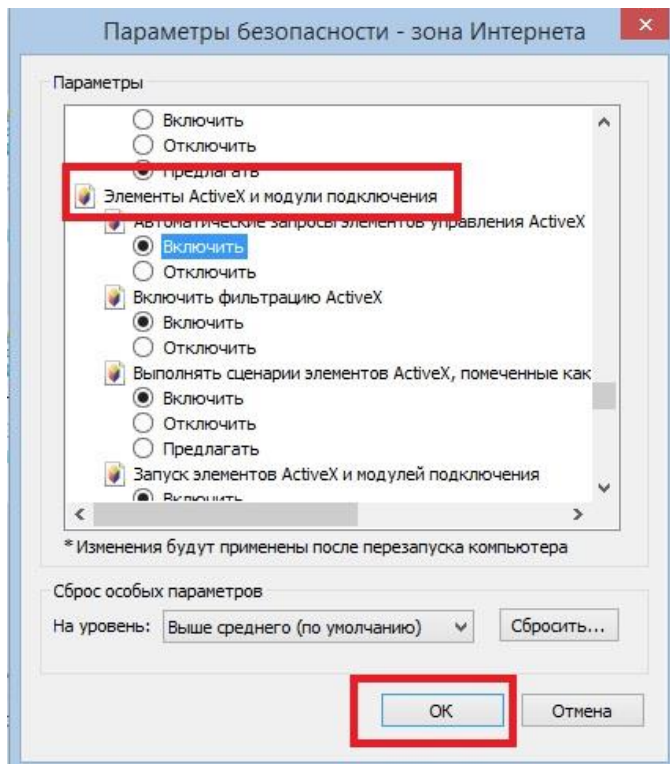

Сохраните изменения.

Добавьте IP адрес в надежные сайты, выбрав «Свойства браузера» затем «Безопасность» далее «Надежные сайты» и «Сайты»:

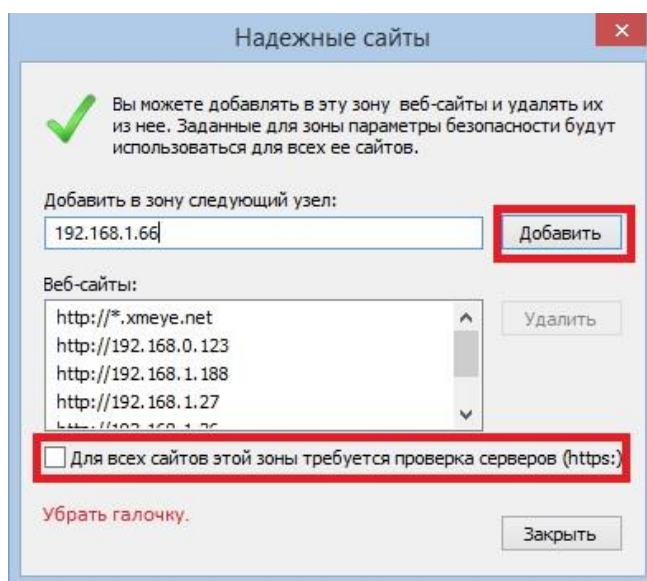

Уберите галочку «Для всех сайтов этой зоны требуется проверка серверов» и затем «Заккрыть».

3.6.2. Web interface камеры.

Для настройки камеры необходимо провести следующие действия:

- ◇ Введите IP адрес видеокамеры, к примеру, **192.168.1.66** в адресную строку браузера “Internet Explorer”.
- ◇ Нажмите клавишу “Enter”.
- ◇ В окне web-интерфейса введите следующую информацию:
- ◇ Логин: admin (по умолчанию).
- ◇ Пароль: admin (по умолчанию).
- ◇ Далее необходимо выбрать “Установка языка”:
- ◇ Выберите язык установки «Русский» и продолжите установку.



Во время установки подсистемой безопасности браузера будет осуществляться проверка подлинности установочных файлов. Ввиду отсутствия информации о сертификате установочного файла в окне браузера появится предупреждение о нарушении безопасности. В данном случае что бы продолжить установку программы это предупреждение необходимо игнорировать.

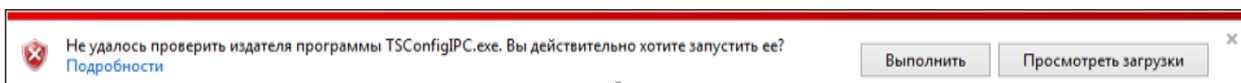

После окончания установки программного обеспечения ПК необходимо перезагрузить.

После перезагрузки ПК откройте браузер и выполните подключение к камере как показано выше. Пройдите авторизацию и подключитесь к web интерфейсу камеры для её настройки.



3.7. Основные элементы настройки камеры.

Интерфейс настройки параметров IP камеры представлен на рисунке. Настройка самих параметров осуществляется с помощью мыши переходом в соответствующее меню.

3.7.1. Изменение настроек. «Система».

Во вкладке «**Информация**» можно назначить Имя устройству и Номер устройству, самостоятельно, также содержится информация о модели, её серийному номеру, версии прошивки.

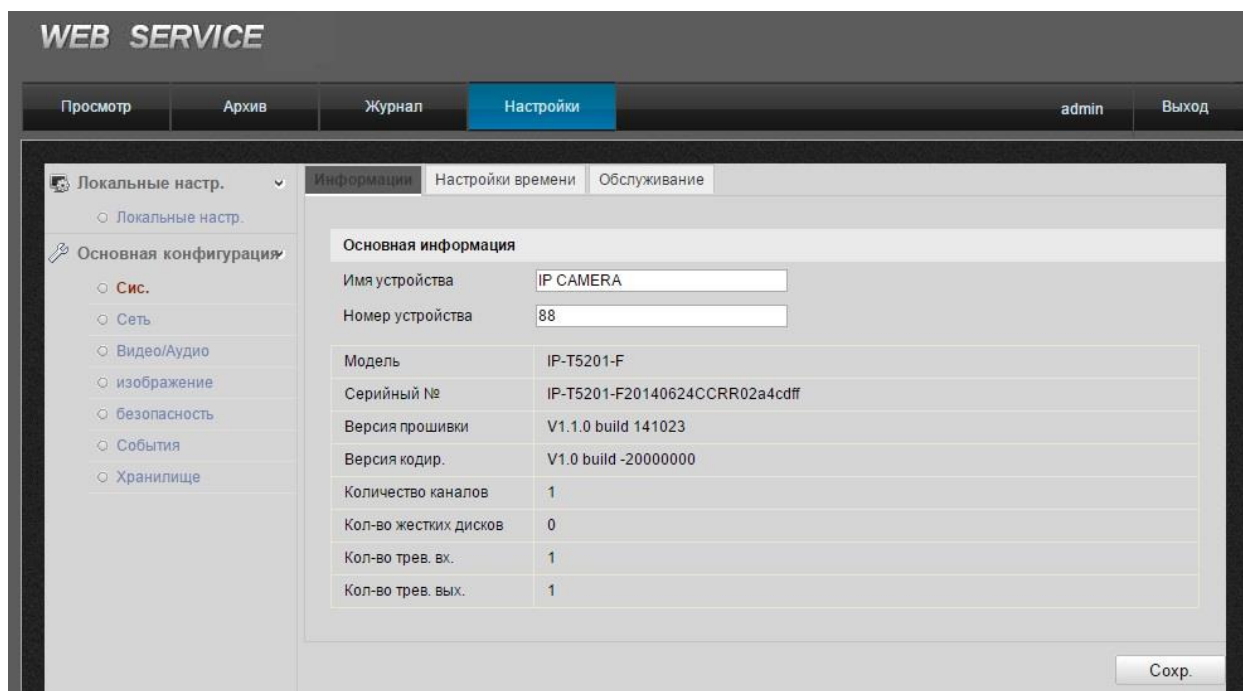

Во вкладке «Настройка Времени» выберите Ваш часовой пояс. Для того чтобы синхронизировать время на камере и на компьютере можно выбрать или «Ручная синхронизация времени», где время задается пользователем, или «NTP» для достижения максимальной точности реального времени.

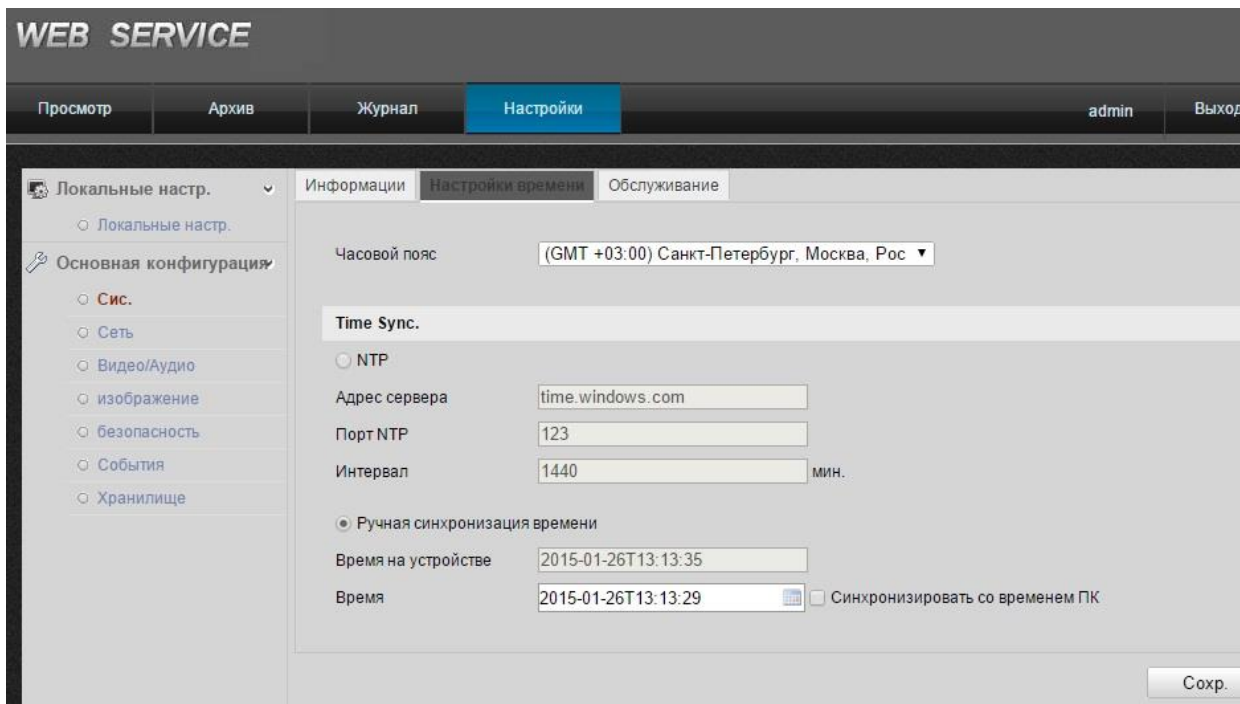

The screenshot shows the 'WEB SERVICE' configuration interface. The top navigation bar includes 'Просмотр', 'Архив', 'Журнал', 'Настройки' (highlighted), 'admin', and 'Выход'. The left sidebar shows a tree view with 'Локальные настр.' and 'Основная конфигурация' (expanded) containing 'Сис.', 'Сеть', 'Видео/Аудио', 'изображение', 'безопасность', 'События', and 'Хранилище'. The main content area is titled 'Настройки времени' and includes a 'Часовой пояс' dropdown set to '(GMT +03:00) Санкт-Петербург, Москва, Рос'. Below is the 'Time Sync.' section with two radio buttons: 'NTP' (unselected) and 'Ручная синхронизация времени' (selected). Under 'NTP', there are fields for 'Адрес сервера' (time.windows.com), 'Порт NTP' (123), and 'Интервал' (1440 мин.). Under 'Ручная синхронизация времени', there are fields for 'Время на устройстве' (2015-01-26T13:13:35) and 'Время' (2015-01-26T13:13:29), along with a checkbox 'Синхронизировать со временем ПК' (unchecked). A 'Сохранить' button is at the bottom right.

Вкладку «Обслуживание» использовать можно для перезагрузки устройства или сброса всех параметров до заводских, выбрав соответственно «Перезагрузка» или «Возобновить».

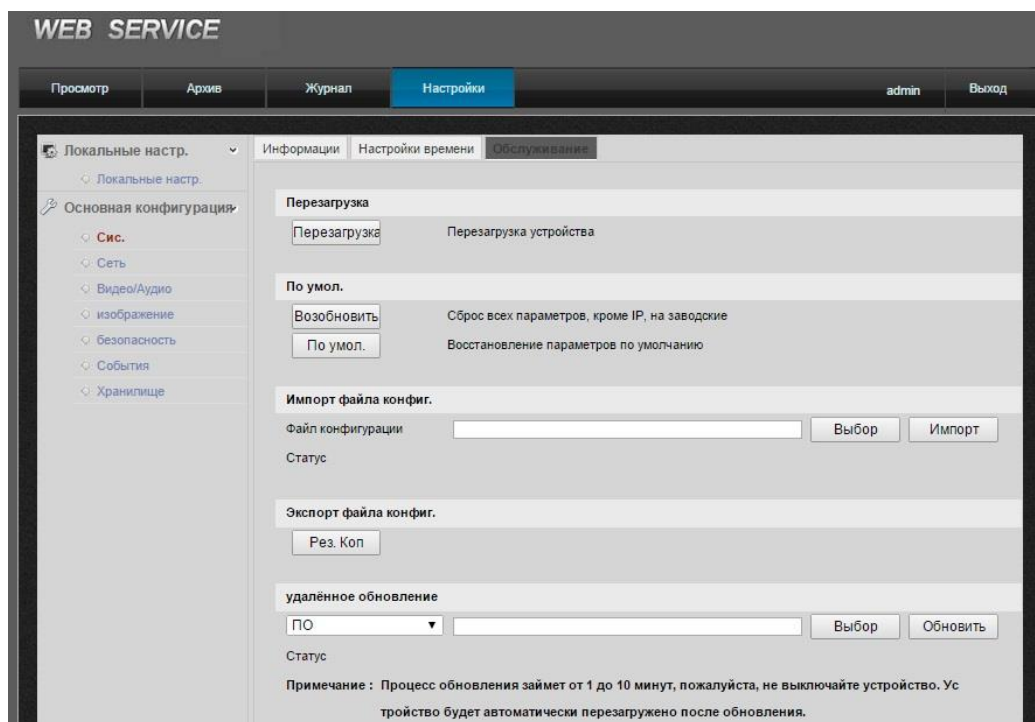

3.7.2. Изменение настроек. «Сеть».

Во вкладке «TCP/IP» отображается информация о действующем подключении:

- **DHCP** - настройка динамического диапазона IP видеочамеры, т.е. IP адрес видеочамеры присваивается автоматически.
- **IPv4 адрес** - текущий адрес видеочамеры в сети.
- **IPv4 Маска подсети** - определение подсети IP-адресов (чаще всего 255.255.255.0).
- **IPv4 шлюза** - IP адрес устройства, осуществляющего коммутацию (чаще всего 192.168.1.1.)
- **MTU** - максимальный размер одного пакета, который может быть передан без фрагментации.
- **Предпочт. DNS сервер** – сервер доменных имен основной,
- **Альтернат DNS сервер** – сервер доменных имен резервный.

После изменения параметров сети сохраните изменения, нажав на кнопку «Сохранить».

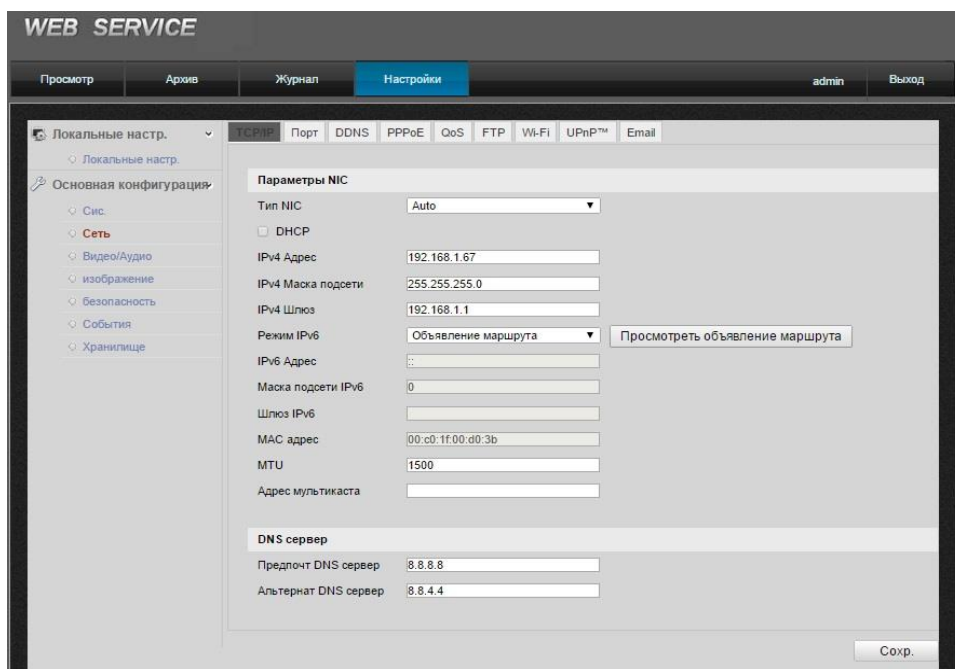

3.7.3. Изменение настроек. «Видео/Аудио».

Управление видео потоками камеры, настройками разрешения и кодирования (сжатия потоков) возможно осуществить в закладке «Видео/Аудио».

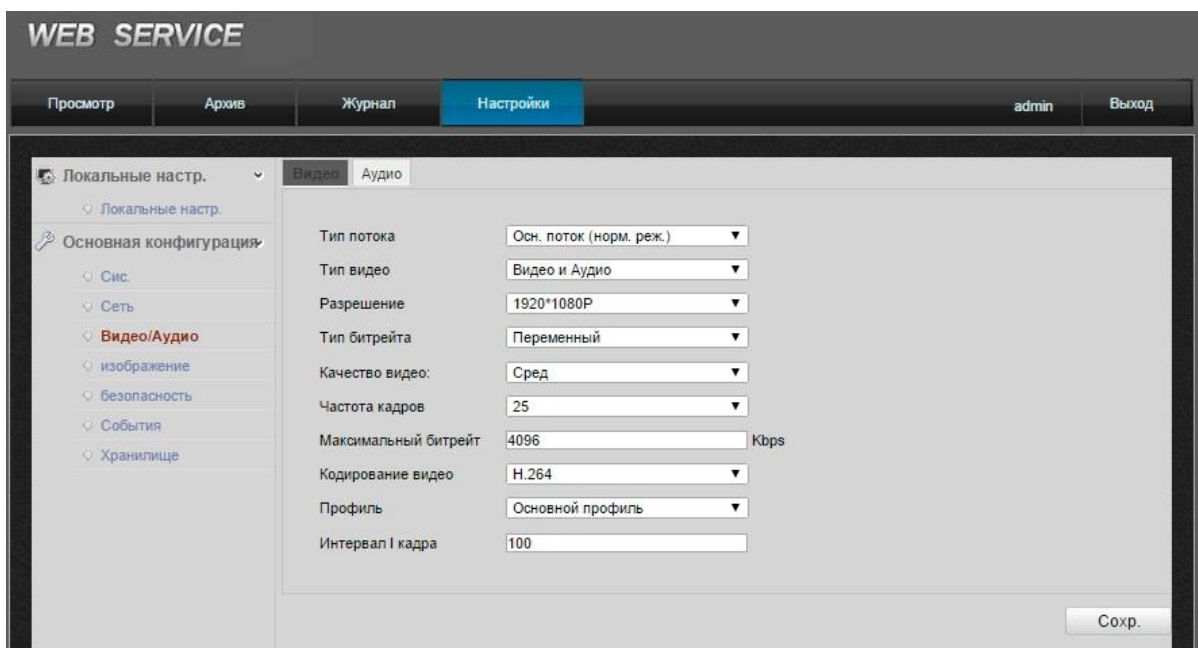

Для основного потока можно выбрать одно из предлагаемых разрешений:

- ◇ 2MP: 1920*1080@30fps; или 25fps в зависимости от 50/60Hz
- ◇ 1,3MP: 1280*960@30fps; или 25fps в зависимости от 50/60Hz
- ◇ 1 MP: 1280*720@30fps; или 25fps в зависимости от 50/60Hz

Ниже представлены настройки Основного потока, в зависимости от необходимости можно поменять «Разрешение», «Тип битрейта», «Частота кадров», «Максимальный битрейт» (для данной модели указан максимальный битрейт 8192).

Тип потока	Осн. поток (норм. реж.)
Тип видео	Видео и Аудио
Разрешение	1920*1080P
Тип битрейта	Переменный
Качество видео:	Высшее
Частота кадров	30
Максимальный битрейт	8192 Kbps
Кодирование видео	H.264
Профиль	Основной профиль
Интервал I кадра	50

Для настройки «Второго потока» необходимо в соответствующем окне выбрать любое значение из доступных:

- ◇ 704*480;
- ◇ 352*240;
- ◇ 320*240.

Чтобы настроить дополнительный поток, необходимо выбрать параметры в окне настроек дополнительного потока.

Видео	Аудио
Тип потока	Дополнительный поток
Тип видео	Видео и Аудио
Разрешение	704*576
Тип битрейта	Переменный
Качество видео:	Макс
Частота кадров	22
Максимальный битрейт	256 Kbps
Кодирование видео	H.264
Профиль	Основной профиль
Интервал I кадра	5

3.7.4. Изменение настроек. «Изображение».

Чтобы изменить настройки изображения (яркость, насыщенность цветами, контрастность, проч.) необходимо зайти в окно настроек носителя, нажав на закладку **«Изображение»**, а после, нажав на закладку **«Параметры отображения»**, выполнить настройки цветности.

Переключение – **День/ночь** – пользователь может принудительно задать постоянный режим «день»/«ночь». Камера перестает автоматически переключаться между режимами по индикации от светочувствительного датчика или состояния ИК-подсветки. В данном случае выбран «авто» режим.

WDR – Вкл/Выкл – пользователь может задать режим включения WDR или выключения. При включенной функции WDR, «Контраст WDR» можно подстроить самостоятельно, используя курсор мыши, также необходимо учесть, что уровень цифрового шума измениться, настроить его можно, используя настройки «Цифровой шум» и «Ур.ум.шума».



WDR (Wide Dynamic Range - Широкий Динамический Диапазон) - это технология съемки изображений с затемненными участками, при которой затвор диафрагмы открывается дважды. При такой технологии съемки в первый раз используется высокая скорость затвора, затем обычная. Полученные два видео поля накладываются друг на друга и соединяются в один кадр. В результате можно получить качественное изображение, на котором нет ни слишком ярких участков, ни затемненных. WDR – функция расширяющая динамический диапазон, обеспечивающая сбалансированное изображение по цвету и свету, даже при подсветке сзади и интенсивном изменяющемся освещении. Благодаря функции WDR контраст сохраняется на всем изображении.

В закладке «**Параметры OSD**» настроить надпись (дата, время, имя камеры), которые будут отображаться поверх видео, изменения необходимо «**Сохранить**».

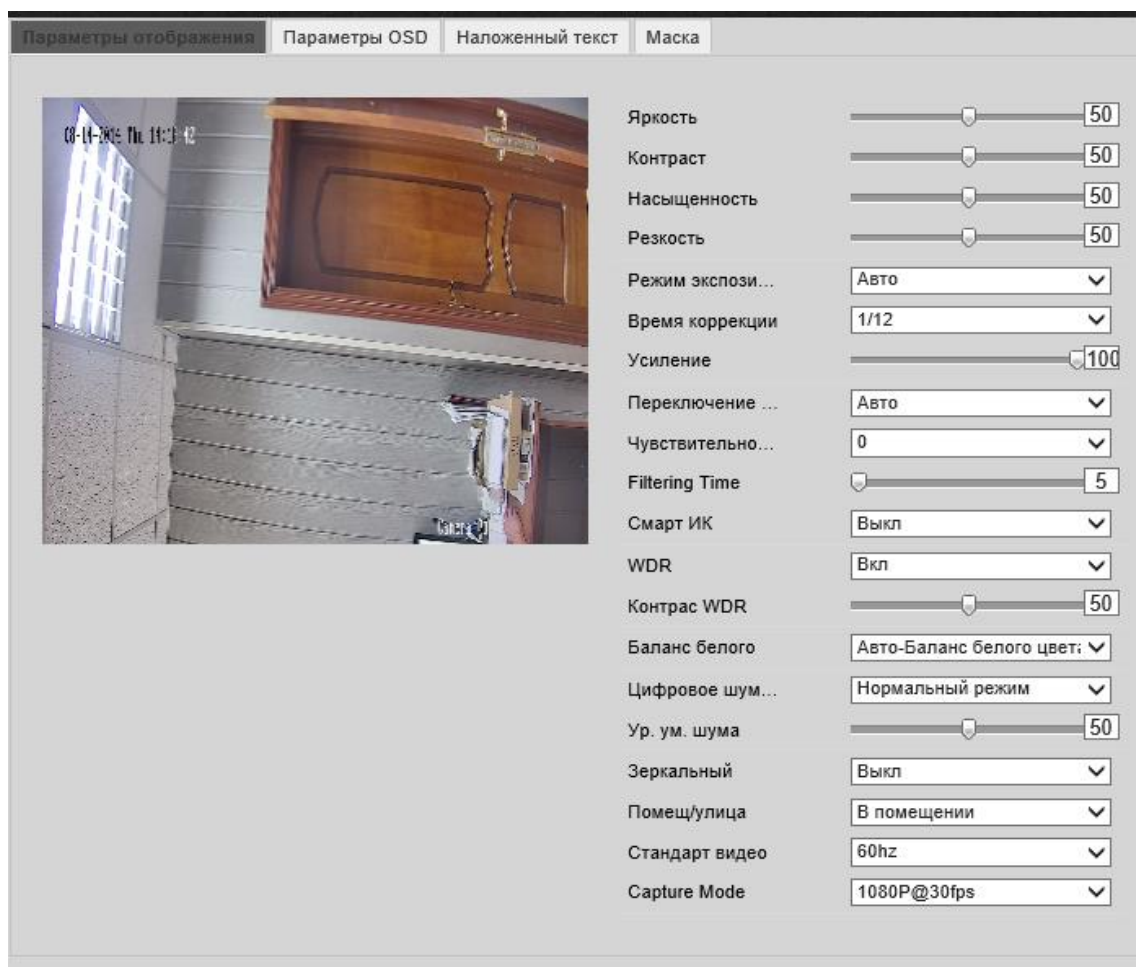

Параметры отображения	Параметры OSD	Наложный текст	Маска
Яркость	<input type="range" value="50"/>		
Контраст	<input type="range" value="50"/>		
Насыщенность	<input type="range" value="50"/>		
Резкость	<input type="range" value="50"/>		
Режим экспози...	Авто		
Время коррекции	1/12		
Усиление	<input type="range" value="100"/>		
Переключение ...	Авто		
Чувствительно...	0		
Filtering Time	<input type="range" value="5"/>		
Смарт ИК	Выкл		
WDR	Вкл		
Контрас WDR	<input type="range" value="50"/>		
Баланс белого	Авто-Баланс белого цвет:		
Цифровое шум...	Нормальный режим		
Ур. ум. шума	<input type="range" value="50"/>		
Зеркальный	Выкл		
Помещ/улица	В помещении		
Стандарт видео	60hz		
Capture Mode	1080P@30fps		

! Для четкого изображения при наличии люминесцентных ламп рекомендованы следующие параметры:

- ◇ Режим экспозиции: Авто
- ◇ Время коррекции: 1/25
- ◇ WDR: Вкл.

Пример изображения при данных параметрах представлен ниже.

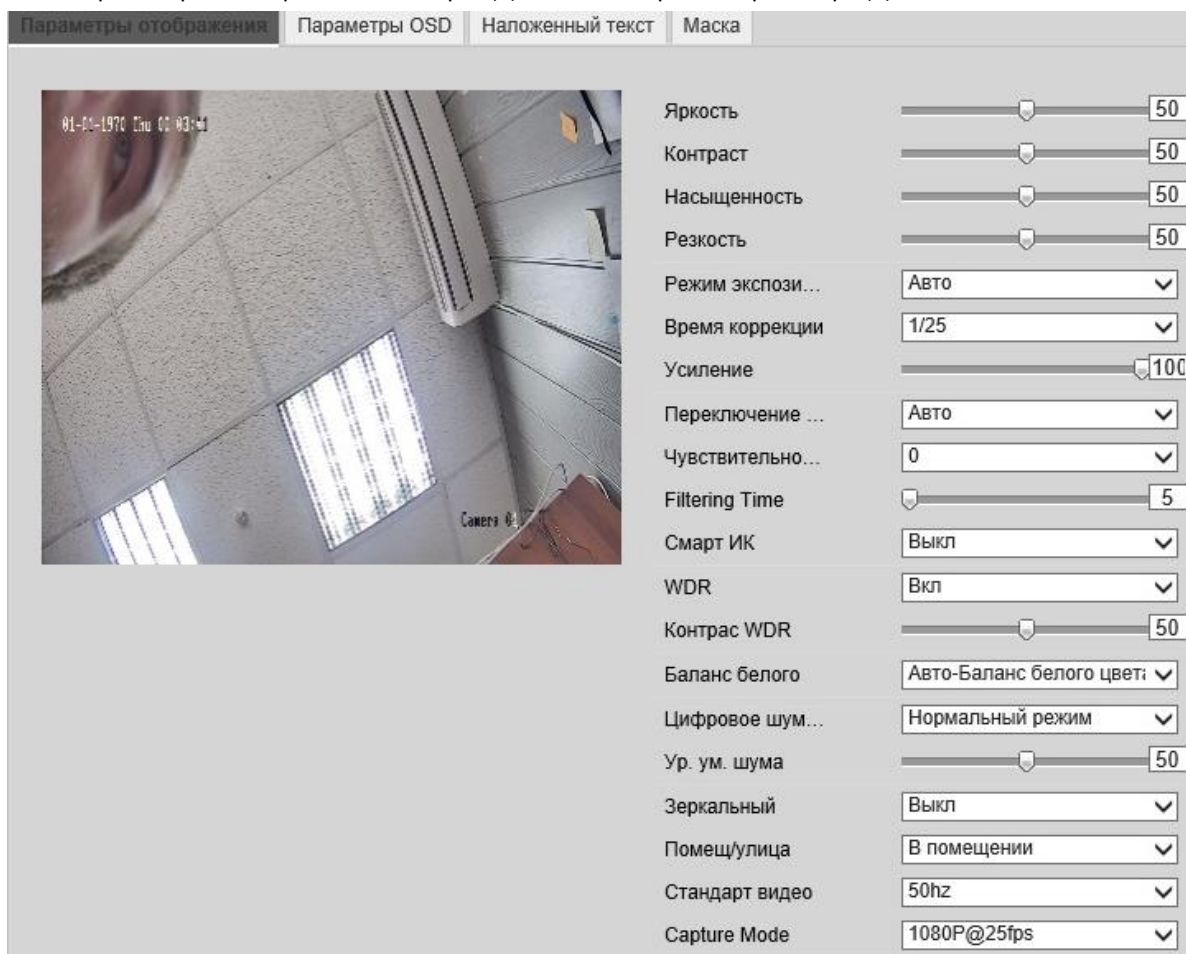

The screenshot shows the camera's OSD (On-Screen Display) menu. On the left, there is a live video feed showing a ceiling with fluorescent lights. The OSD menu is divided into four tabs: "Параметры отображения" (Image Parameters), "Параметры OSD" (OSD Parameters), "Наложенный текст" (Overlaid Text), and "Маска" (Mask). The "Параметры отображения" tab is active, showing various settings for the video feed. The settings are as follows:

Parameter	Value
Яркость (Brightness)	50
Контраст (Contrast)	50
Насыщенность (Saturation)	50
Резкость (Sharpness)	50
Режим экспозиции (Exposure Mode)	Авто (Auto)
Время коррекции (Correction Time)	1/25
Усиление (Gain)	100
Переключение ... (Switching ...)	Авто (Auto)
Чувствительно... (Sensitive...)	0
Filtering Time	5
Смарт ИК (Smart IR)	Выкл (Off)
WDR	Вкл (On)
Контрас WDR (WDR Contrast)	50
Баланс белого (White Balance)	Авто-Баланс белого цвет (Auto-White Balance)
Цифровое шум... (Digital Noise...)	Нормальный режим (Normal Mode)
Ур. ум. шума (Noise Reduction)	50
Зеркальный (Mirror)	Выкл (Off)
Помещ/улица (Indoor/Outdoor)	В помещении (Indoor)
Стандарт видео (Video Standard)	50hz
Capture Mode	1080P@25fps

3.7.5. Основные элементы управления камеры.

Управление IP камерой осуществляется с помощью web интерфейса.



Меню интерфейса управления камерой предусматривает управление следующими функциями:

- ◇ Снимок экрана вкл./выкл. (функция Snap shorts).
- ◇ Включение ручной видеозаписи.
- ◇ Включение ручной аудиозаписи.
- ◇ Цифровой зум.

3.7.6. Настройка групп пользователей.

Пользователь		
<input type="button" value="Добав."/> <input type="button" value="Измен."/> <input type="button" value="Удаление"/>		
№	Имя польз.	Права
1	admin	Администратор
2	user	Пользователь

Для настройки групп пользователей необходимо перейти во вкладку «Настройка» затем «Безопасность». Существует возможность настроить учетную запись Администратора, с полным доступом на изменение параметров и Пользователей, с урезанными правами.

Добавить пользователя

Имя польз.

Права

Пароль

Подтв. пароль

Основные права	Управление камерой
<input type="checkbox"/> Удаленно: Настройка параметров	<input checked="" type="checkbox"/> Удаленно: Просмотр
<input type="checkbox"/> Удаленно: Поиск по журналу/Чтение статуса	<input type="checkbox"/> Удаленно: Упр PTZ
<input type="checkbox"/> Удаленно: Обновление / Форматирование	<input type="checkbox"/> Удаленно: Ручн запись
<input type="checkbox"/> Удаленно: Двухсторонний звук	<input type="checkbox"/> Удаленно: Воспр
<input type="checkbox"/> Удаленно: Выключение / Перезагрузка	
<input type="checkbox"/> Удаленно: Уведомить центр наблюдения/трев. выход	
<input type="checkbox"/> Удаленно: Настройки видео выхода	
<input type="checkbox"/> Удаленно: Настройки последовательного порта	

Для добавления пользователя выбираете «Добавить», затем вписываете имя пользователя, пароль, подтверждение пароля и выбираете права, также

можно выделить основные параметры в пунктах **Основные права** и **Управление камерой**, которые будут назначены новому пользователю.

В последующем учетные данные новый пользователь будет указывать для входа в web интерфейс.

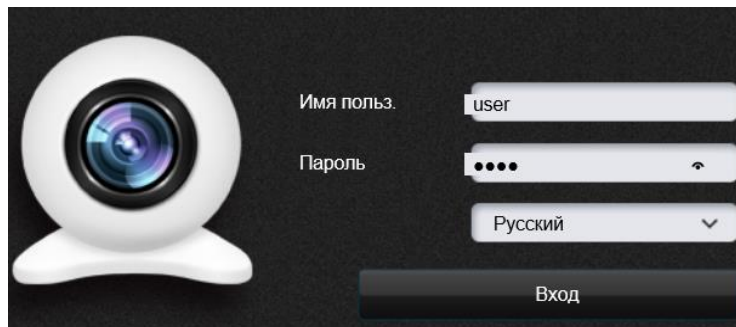

4. РАБОТА С ПО СТОРОННИХ ПРОИЗВОДИТЕЛЕЙ.

Для настройки камер изображения или построения простых систем видеонаблюдения производители оборудования или его элементов предлагают использовать некоммерческое программное обеспечение, которое зачастую чрезвычайно удобно и просто.

4.1. *Milesight VMS Lite Software.*

Milesight VMS Lite универсальный программный продукт для построения системы видеонаблюдения с широкой поддержкой цифровых камер наблюдения от различных производителей. Программный продукт чрезвычайно удобен и прост, что позволяет настроить систему до 64 каналов видеонаблюдения с поддержкой двойных потоков, управления PTZ без лишних сложностей.

В данном разделе установка ПО «Milesight VMS Lite» не рассматривается. Предполагается, что пользователь имеет необходимые навыки и опыт работы с ПК и может самостоятельно провести установку указанного программного продукта.

4.1.1. Запуск ПО и добавление нового устройства.

Запустите ПО «Milesight VMS Lite» **от имени администратора.**

При первом запуске для входа в программу необходимо ввести:

1) для пользователя (без прав к изменению существующей конфигурации) по умолчанию username **viewer**, Password **password**.

2) для администратора по умолчанию username **admin**, Password **password**.

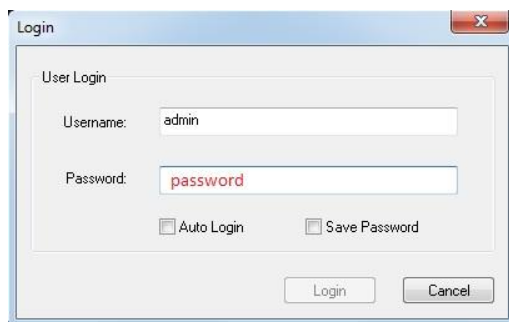

Для добавления нового устройства (камер) нажмите на кнопку «Настройки»  в верхней строке меню.

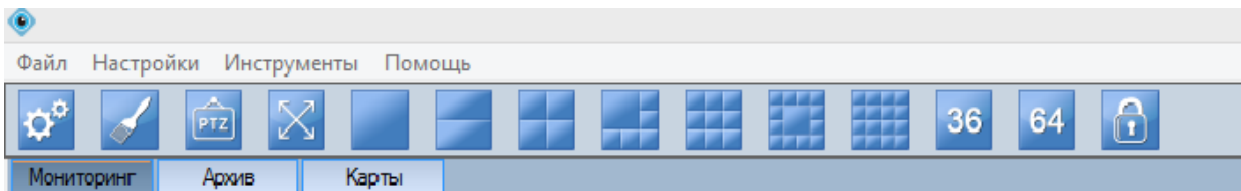

В открывшемся окне выбираете  «Добавить новое устройство». В разделе «Об устройстве» необходимо заполнить все поля для добавления нового устройства (отмечены *),

- ◇ Имя устройства.
- ◇ IP-адрес.
- ◇ Логин.
- ◇ Пароль.
- ◇ Порт.
- ◇ Протокол выбирается UDP.

далее «ОК».

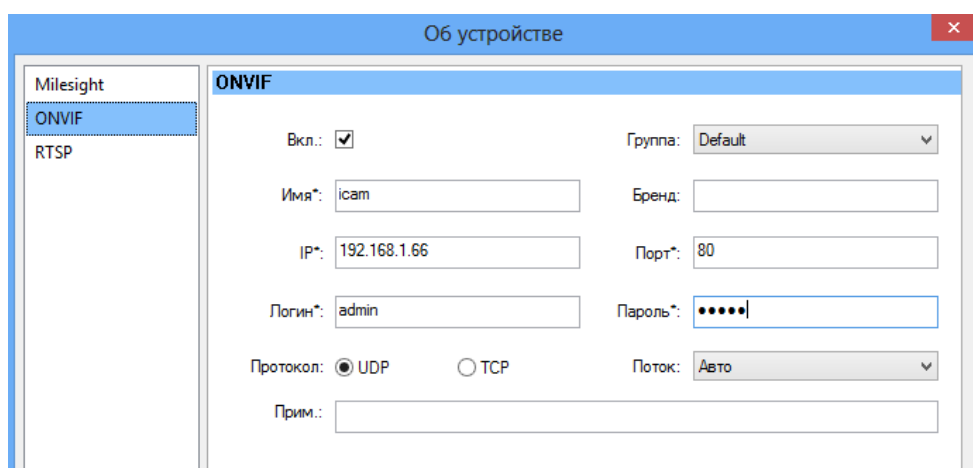

Для просмотра трансляции с камеры достаточно перетащить ее на один из экранов или произвести двойное нажатие левой кнопкой мыши на наименовании устройства.

Для примера на рисунке показан интерфейс ПО «Milesight VMS Lite» с добавленной IP камерой.

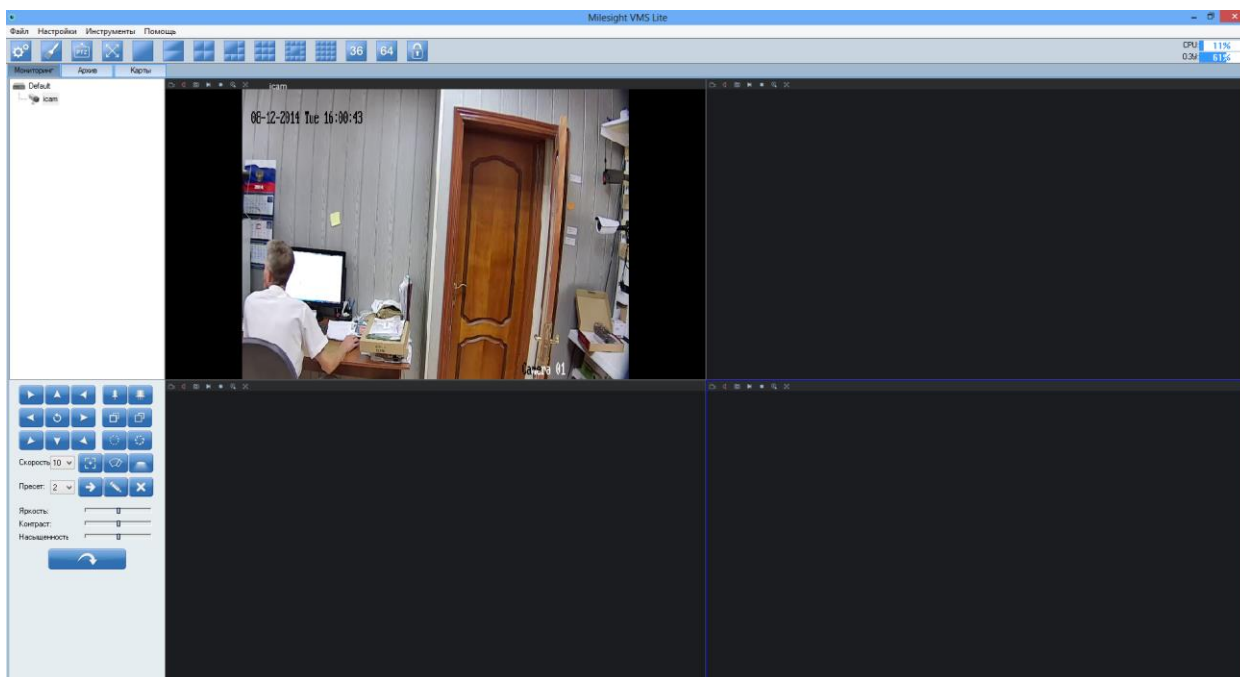

Более подробное описание работы с программным обеспечением «Milesight VMS Lite» можно найти на нашем сайте <http://bspsecurity.ru/support/> в каталоге для сохранения дистрибутива «Milesight VMS Lite».

4.2. Подключение камеры к коммерческому ПО «Линия».

В данном Руководстве предложена схема подключения камеры к ПО «Линия» и не рассматривается порядок работы с ПО. Для разрешения вопросов по эксплуатации ПО «Линия» рекомендуем обратиться в техническую поддержку компании «Девлайн» на сайте www.devline.ru.

4.2.1. Запуск ПО и добавление нового устройства.

В данном разделе установка ПО «Линия» не рассматривается. Предполагается, что пользователь имеет необходимые навыки и опыт работы

с ПК и может самостоятельно провести установку указанного программного продукта.

Запустите установленное на компьютер ПО «Линия».



Нажмите на кнопку «Администрирование».

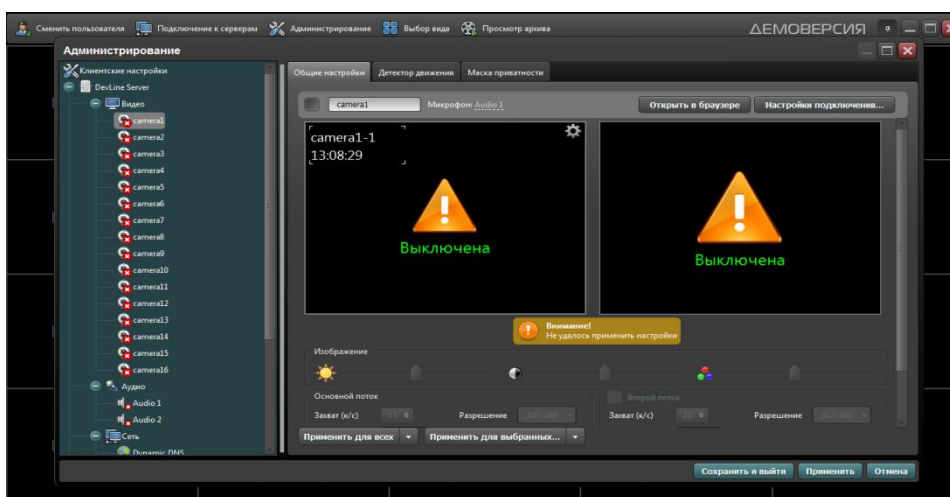

Далее кликните по иконке одной из камер  в списке Видео устройств:

- ◇ Нажмите на кнопку настройка подключения.
- ◇ В окне «подключение к IP-камере», введите IP адрес камеры:
- ◇ IP адрес: **192.168.1.66** (или установленный Вами).
- ◇ Порт: **80** (по умолчанию).
- ◇ Имя: **admin** (по умолчанию).
- ◇ Пароль: **admin** (по умолчанию).



**Будьте уверены в корректности указанного Вами IP-адреса камеры в действующей подсети. Для проверки текущего IP-адреса можно использовать ПО Advanced IP Scanner, Pro-Search или Net_Admin.*

Подключение к IP-камере

Найти камеры

Протокол: Автоматически

Адрес: 192.168.1.66

Порт: 80 (UDP selected, TCP unselected)

Имя: admin

Пароль:

Включить второй поток

Автополучение ссылки

RTSP

Перекодировать источник

Аудио

Автополучение ссылки

RTSP

Принять Отмена

Далее нажмите на кнопку «Принять» и ожидайте некоторое время, несмотря на сообщение об отсутствии сигнала и невозможности применения настроек (до 1 минуты). Для примера на рисунке показан интерфейс ПО «Линия» с добавленной IP камерой **BSP-DI20-WA-03**.

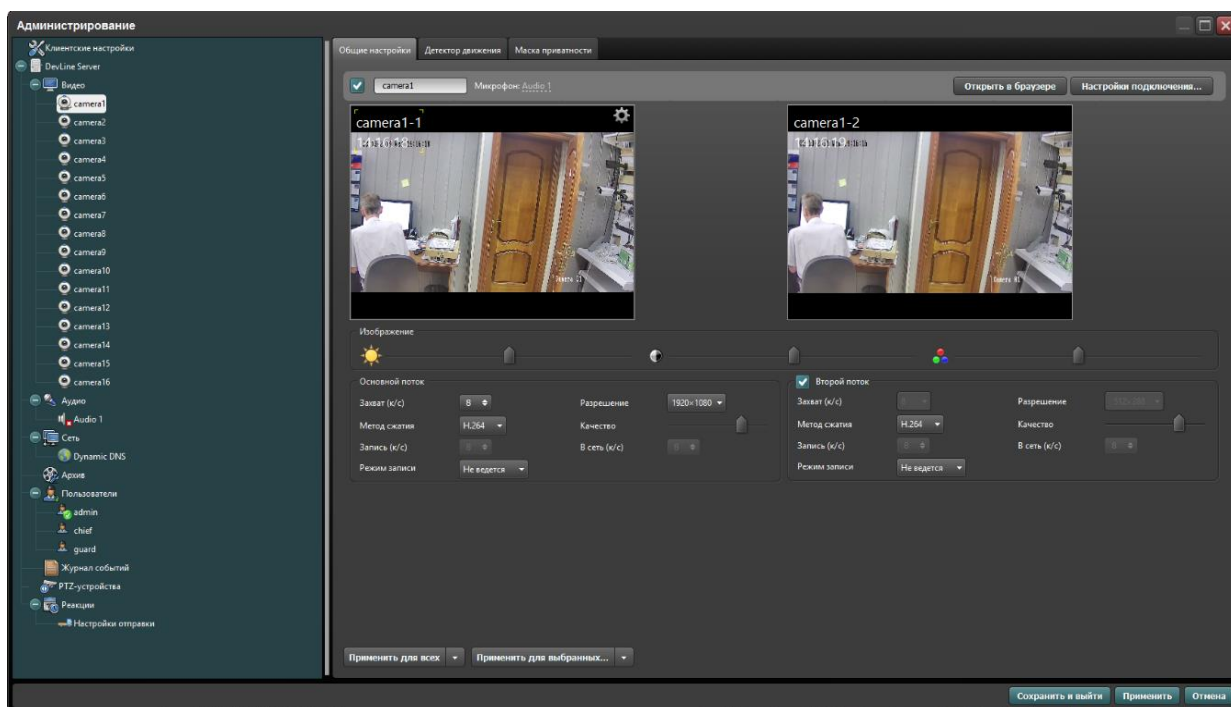

4.2.2. Подключение IP камеры по RTSP.

Существует альтернативный способ подключения камеры наблюдения через поток RTSP. Для этого в окне IP адрес ввести RTSP ссылку для основного потока:

- ◇ Порт 80.
- ◇ Активируйте второй поток.
- ◇ Нажмите кнопку «Применить».
- ◇ Нажмите кнопку «Сохранить и выйти».

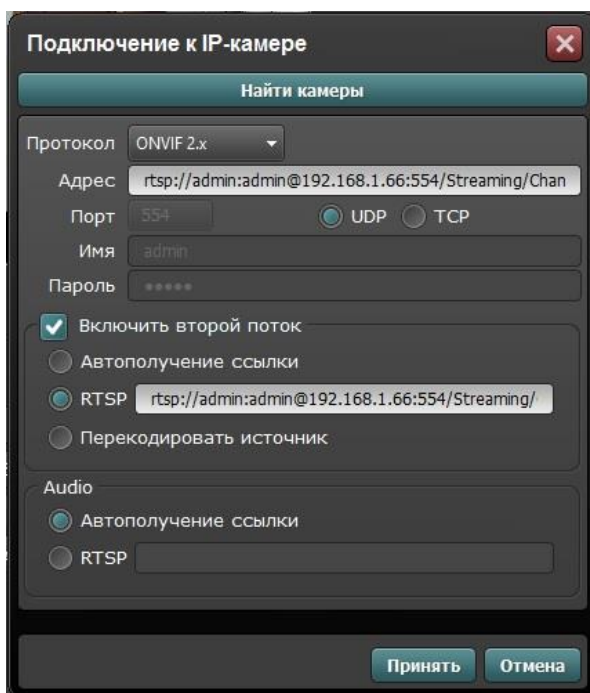

Для подключения основного потока через RTSP используйте ссылку:
`rtsp://192.168.1.66:554/Streaming/Channels/1?transportmode=unicast&profile=Profile_1`

Для подключения второго потока через RTSP используйте ссылку:
`rtsp://admin:admin@192.168.1.66:554/Streaming/Channels/2?transportmode=unicast&profile=Profile_2`

Более подробную информацию по работе с ПО Линия можно найти по адресу <http://www.devline.ru>.

4.3. Подключение камеры к коммерческому ПО «Трассир».

В данном разделе установка ПО «Трассир» не рассматривается. Предполагается, что пользователь имеет необходимые навыки и опыт работы с ПК и может самостоятельно провести установку указанного программного продукта.

4.3.1. Запуск ПО и добавление нового устройства.

Запустите установленное на компьютер ПО «Трассир». Нажмите на кнопку, расположенную в верхней части монитора (красный треугольник. ). Далее кнопку «Настройки».

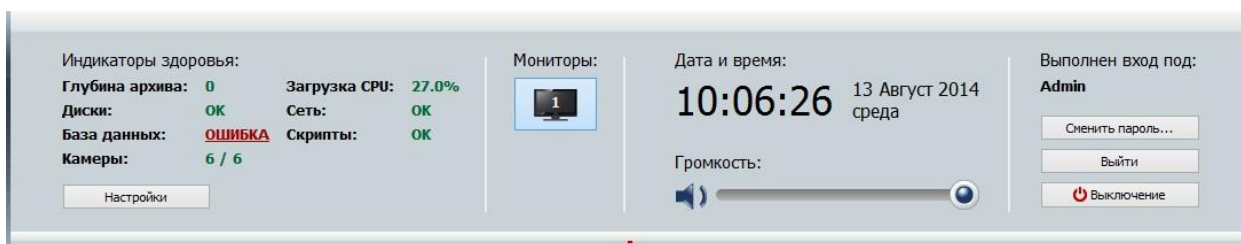

В окне «Настройка» необходимо пройти в закладку «Устройства» – «IP-Устройства». Нажать кнопку «Добавить вручную».

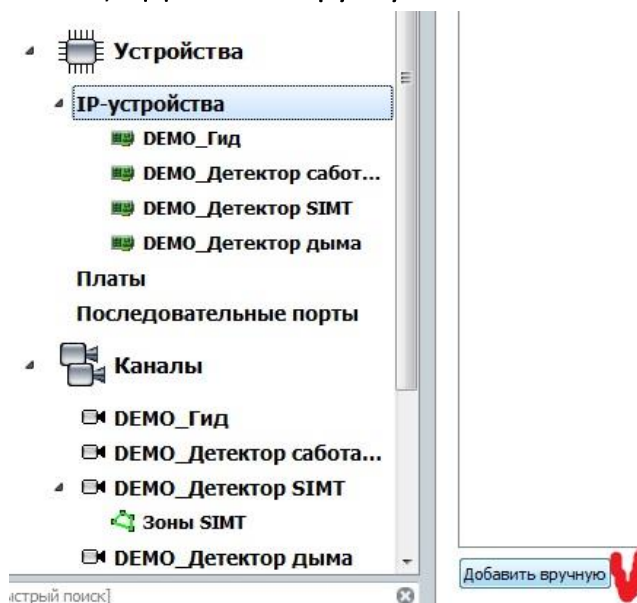

В окне «Добавление устройств» выбрать производителя ONVIF.

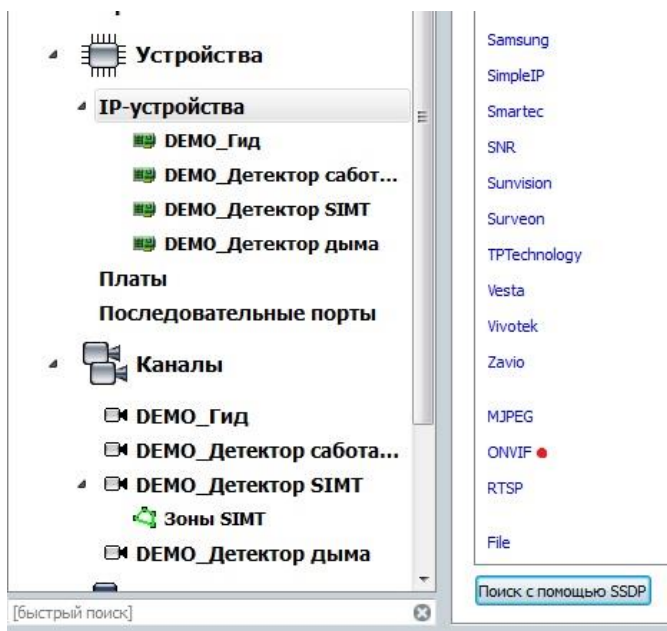

Нажать на кнопку «**Определить модель**» для автоматической идентификации модели камеры.

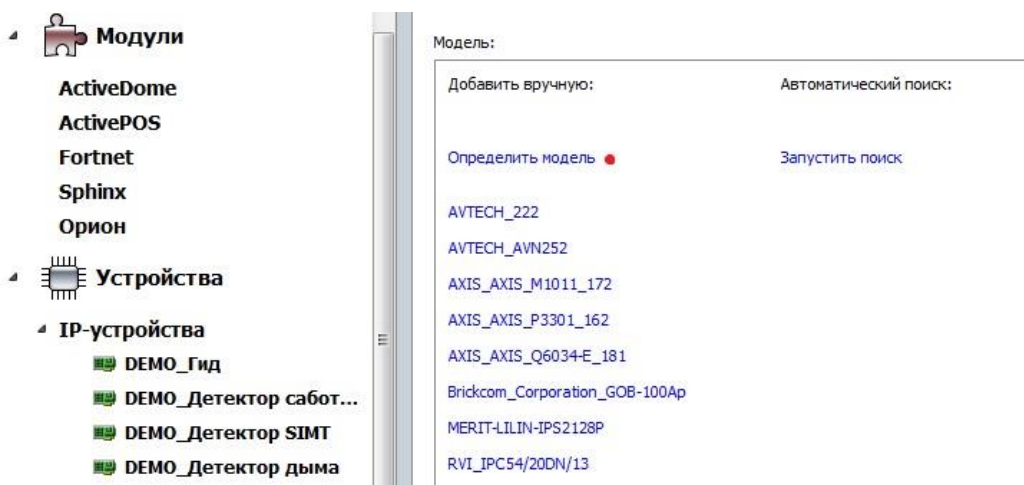

Для идентификации камеры ввести:

- IP-адрес: **192.168.1.66** (или установленный Вами адрес).
- Порт: **80**.
- Пользователь: **admin** (по умолчанию).
- Пароль: **admin** (по умолчанию).



*Будьте уверены в корректности указанного Вами IP-адреса камеры в действующей подсети. Для проверки текущего IP-адреса можно использовать ПО Advanced IP Scanner, Pro-Search или Net_Admin.

Настройка Справка

Добавление устройства

Шаг 2: Введите основные параметры

← Назад

Модель: Чтобы определить модель, введите IP-адрес и нажмите кнопку "Определить модель"

IP-адрес: 192.168.1.66

Порт: 80

Пользователь: admin

Пароль:

Определить модель + Создать

Нажать на кнопку «**Определить модель**» и дождаться результатов автопоиска.

Камера определена и готова к подключению в систему. Необходимо нажать кнопку «**Создать**» для включения камеры.

Для примера на рисунке показан интерфейс управления ПО «Трассир» с добавленной IP камерой.

Настройка Справка

Имя устройства: ONVIF_IP-T5201-F 2

Модель: ONVIF_IP-T5201-F IP-адрес: 192.168.1.66 Пользователь: admin

Порт: 80 Пароль:

Выключить Удалить...

Применить изменения Отменить изменения

Состояние: **Соединение установлено**

	Кодек	Разрешение	Огранич. FPS	Сжатие	Битрейт
ONVIF_IP-T5201-F 2	h264	1920x1080	30	Минимальное	8192
<input checked="" type="checkbox"/> Видео					
<input checked="" type="checkbox"/> Субпоток		320x240	25	Минимальное	256
<input checked="" type="checkbox"/> Звук					

Текущая статистика:
Видео: **12.1 FPS, 235.0 кБ/с**
Субпоток: **26.3 FPS, 44.6 кБ/с**

[Настройки канала](#)

Более подробную информацию по работе с ПО «Трассир» можно найти по адресу <http://www.dssl.ru>.

4.3.2. Подключение камеры к коммерческому ПО «Macroscop».

В данном разделе установка ПО «Macroscop» не рассматривается. Предполагается, что пользователь имеет необходимые навыки и опыт работы с ПК и может самостоятельно провести установку указанного программного продукта.

4.3.3. Запуск ПО и добавление нового устройства.

Запустите установленное на компьютер ПО «Macroscop».

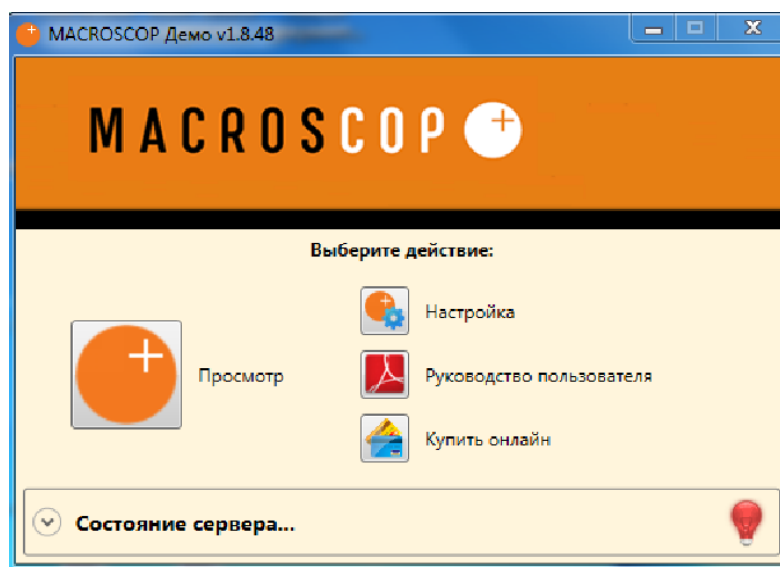

- Нажмите кнопку «Настройка».
- Кнопкой «Создать новый канал»  добавьте настраиваемую IP видеокамеру.

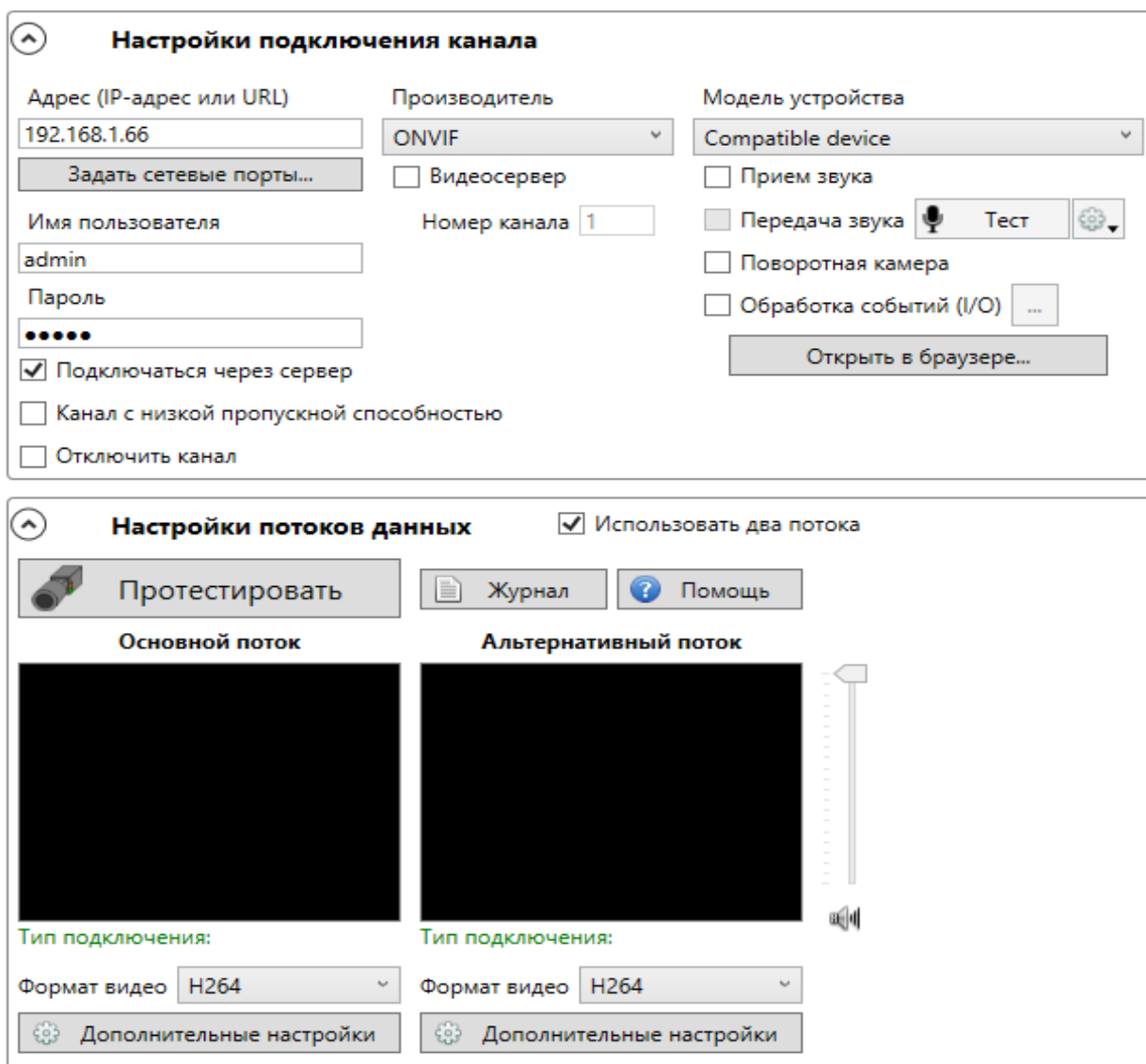

Настройки подключения канала

Адрес (IP-адрес или URL): 192.168.1.66
Производитель: ONVIF
Модель устройства: Compatible device

Имя пользователя: admin
Пароль: ●●●●●●

Подключаться через сервер
 Канал с низкой пропускной способностью
 Отключить канал

Номер канала: 1

Передача звука: Прием звука: Поворотная камера: Обработка событий (I/O): ...

Задать сетевые порты...
Открыть в браузере...

Настройки потоков данных Использовать два потока

Протестировать Журнал Помощь

Основной поток Альтернативный поток

Тип подключения: Тип подключения:

Формат видео: H264

Дополнительные настройки

В окне «Настройки подключения канала» введите:

- ◇ IP адрес видеокамеры: **192.168.1.66** (или установленный Вами адрес).
- ◇ Имя: **admin** (по умолчанию).
- ◇ Пароль: **admin** (по умолчанию).
- ◇ Производитель: **ONVIF**.
- ◇ Модель устройства: **compatible device**.



** Будьте уверены в корректности указанного Вами IP-адреса камеры в действующей подсети. Для проверки текущего IP-адреса можно использовать ПО Advanced IP Scanner, Pro-Search или Net_Admin.*

В настройках потоков данных необходимо выбрать формат видео кодирования H.264.

Проверьте работоспособность камеры нажатием кнопки «Протестировать».

* При необходимости по нажатию кнопки «Дополнительные настройки» к каналу выберите возможность использования альтернативного декодера H.264.

Для примера на рисунке показан интерфейс управления ПО «Macroscop» с добавленной IP камерой.

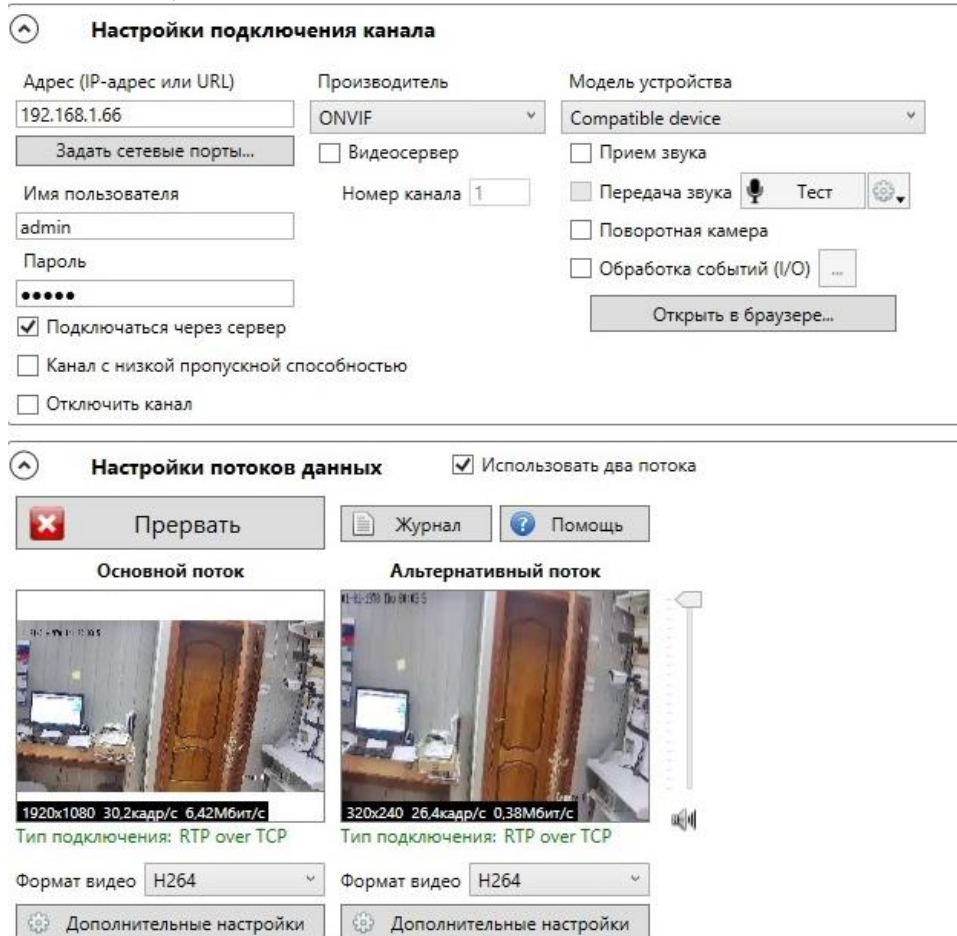

The screenshot displays the configuration interface for a channel in the Macroscop software. It is divided into two main sections: 'Настройки подключения канала' (Channel connection settings) and 'Настройки потоков данных' (Data stream settings).

Настройки подключения канала:

- Адрес (IP-адрес или URL): 192.168.1.66
- Производитель: ONVIF
- Модель устройства: Compatible device
- Имя пользователя: admin
- Пароль: [masked]
- Подключаться через сервер:
- Канал с низкой пропускной способностью:
- Отключить канал:

Настройки потоков данных:

- Использовать два потока:
- Buttons: Прервать, Журнал, Помощь
- Основной поток:**
 - Resolution: 1920x1080
 - Frame rate: 30,2кадр/с
 - Bit rate: 6,42Мбит/с
 - Format: H264
- Альтернативный поток:**
 - Resolution: 320x240
 - Frame rate: 26,4кадр/с
 - Bit rate: 0,38Мбит/с
 - Format: H264

Более подробную информацию по работе с ПО «Macroscop» можно найти по адресу www.Macroscop.ru

4.4. Подключение камеры к коммерческому ПО *Axxon Next*.

В данном разделе установка ПО «*Axxon Next*» не рассматривается. Предполагается, что пользователь имеет необходимые навыки и опыт работы с ПК и может самостоятельно провести установку указанного программного продукта.

4.4.1. Запуск ПО и добавление нового устройства.

Запустите установленное на компьютер ПО «*Axxon Next*». Введите имя пользователя и пароль (по умолчанию root).

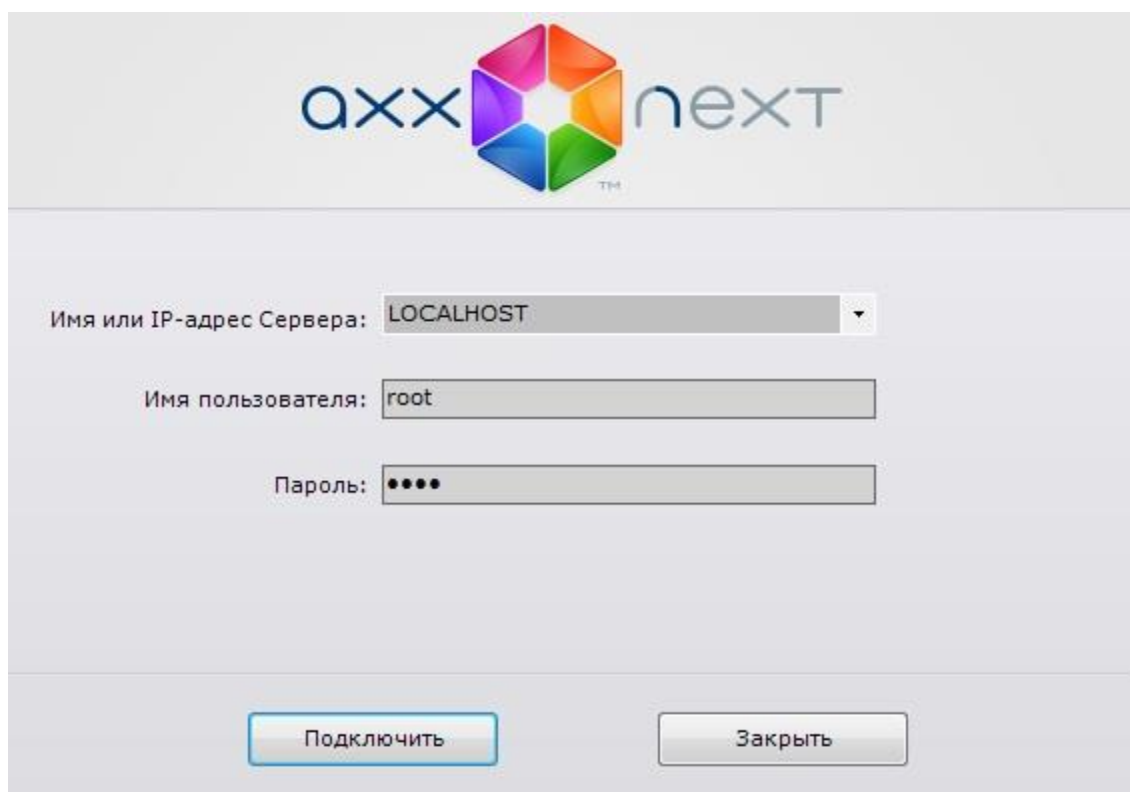

Имя или IP-адрес Сервера: LOCALHOST

Имя пользователя: root

Пароль: ●●●●

Подключить Закрыть

Для добавления нового устройства в ПО «*Axxon Next*» необходимо перейти в Настройки. Для этого необходимо кликнуть по соответствующей кнопке меню.

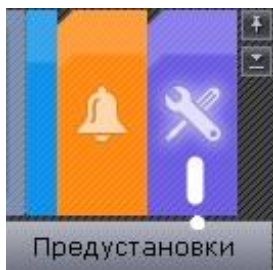

Далее необходимо перейти в закладку оборудование, где возможно настроить подключение камеры или иного внешнего устройства.

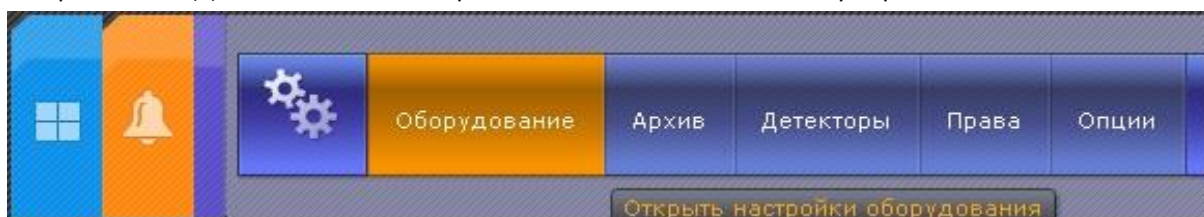

Для добавления нового оборудования необходимо нажать по кнопке  «Добавить IP устройство» в левой части «Списка оборудования».

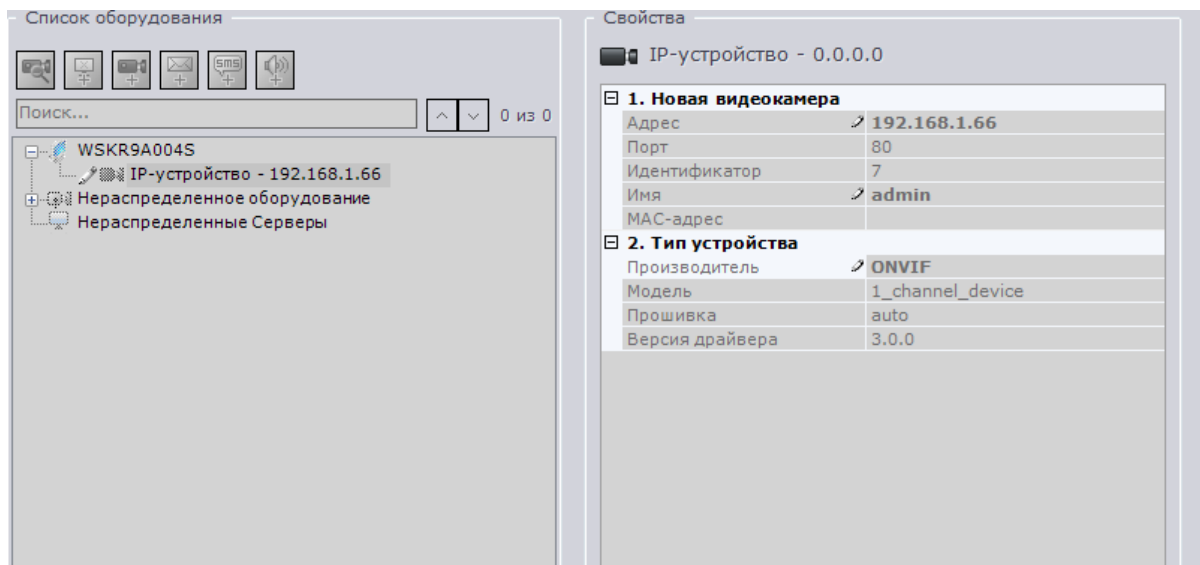

Для камеры необходимо указать корректные данные

- ◇ IP адрес видеокамеры: **192.168.1.66** (или установленный Вами адрес).
- ◇ Логин: **admin** (по умолчанию).
- ◇ Пароль: **admin** (по умолчанию).
- ◇ Производитель: **ONVIF**.
- ◇ Порт: **80**.



*Будьте уверены в корректности указанного Вами IP-адреса камеры в действующей подсети. Для проверки текущего IP-адреса можно использовать ПО *Advanced IP Scanner*, *Pro-Search* или *Net_Admin*.

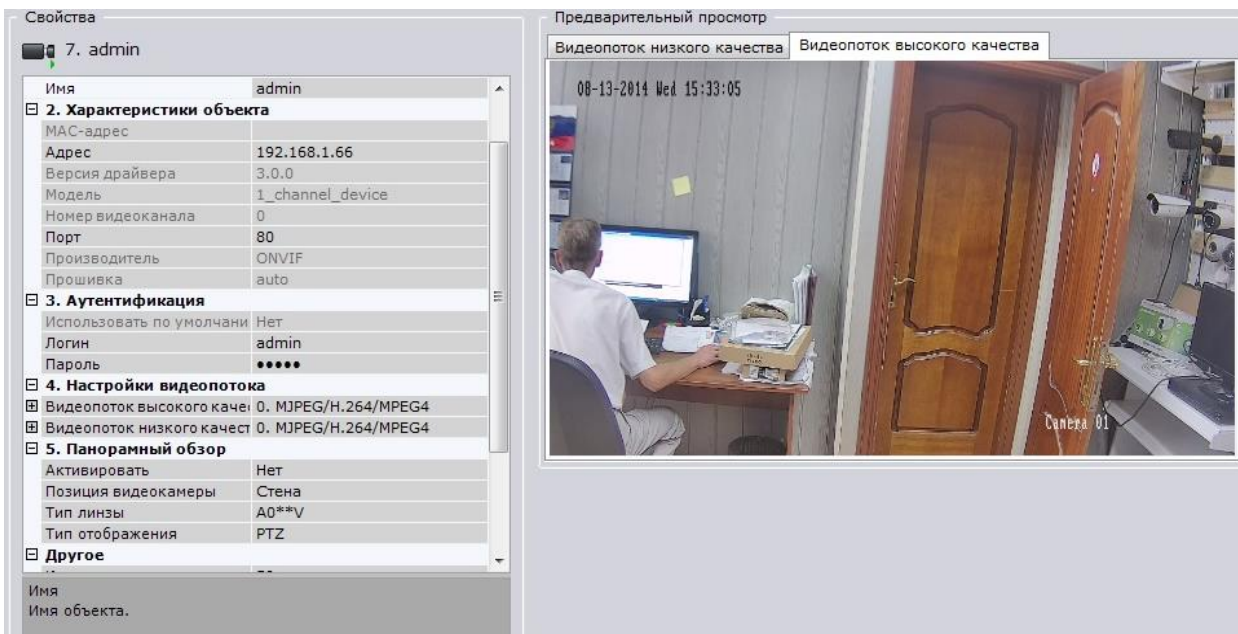

Для сохранения настроек необходимо нажать кнопку,

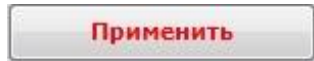

после чего можно перейти в меню просмотра изображения.

Более подробную информацию по работе с ПО «*Axxon Next*» можно найти по адресу www.itv.ru.

5. ГАРАНТИЙНЫЕ ОБЯЗАТЕЛЬСТВА.

Условия гарантии:

- ◇ Основанием для гарантийного обслуживания является кассовый чек или товарный чек.
- ◇ Срок гарантии оборудования может отличаться в зависимости от типа изделия.
- ◇ Если срок гарантии на приобретенное оборудование не заявлен явно, то считается равным гарантийному сроку согласно закона РФ «О защите прав потребителя» для соответствующих групп товаров.
- ◇ Срок гарантийного ремонта определяется после проведения экспертизы оборудования, и устанавливается в зависимости от степени его неисправности, но не более двух месяцев, с момента поступления оборудования в сервис центр.
- ◇ Для всех IP видеокамер наблюдения торговой марки **BSP Security** (модели серии **BSP**, артикул которых начинается с префикса BSP) срок гарантийного обслуживания составляет **5 лет** с момента приобретения.

Гарантия не распространяется на оборудование:

- ◇ Вышедшее из строя по вине его владельца вследствие нарушения рекомендованных условий эксплуатации или хранения.
- ◇ Вышедшее из строя по причине самостоятельного изменения внутреннего ПО оборудования (переустановка firmware / изменение прошивки).
- ◇ Вышедшее из строя в следствие форс мажорных обстоятельств: пожара, наводнения и других стихийных бедствий.
- ◇ Вышедшее из строя из-за включения в сеть с несоответствующим напряжением питания, или в случае аварии или неисправности в сети питания, а также при наличии следов электрического пробоя, прогар проводников и т.п.
- ◇ При наличии следов механических воздействий, возможно вызвавших повреждения.

- ◇ В случае обнаружения следов ремонта.
- ◇ Вышедшее из строя вследствие некорректного подключения к источнику питания.