

Panasonic

Руководство по монтажу

Сетевой дисковый рекордер

Модель No. **WJ-NV200K, WJ-NV200VK**
WJ-NV200K/G

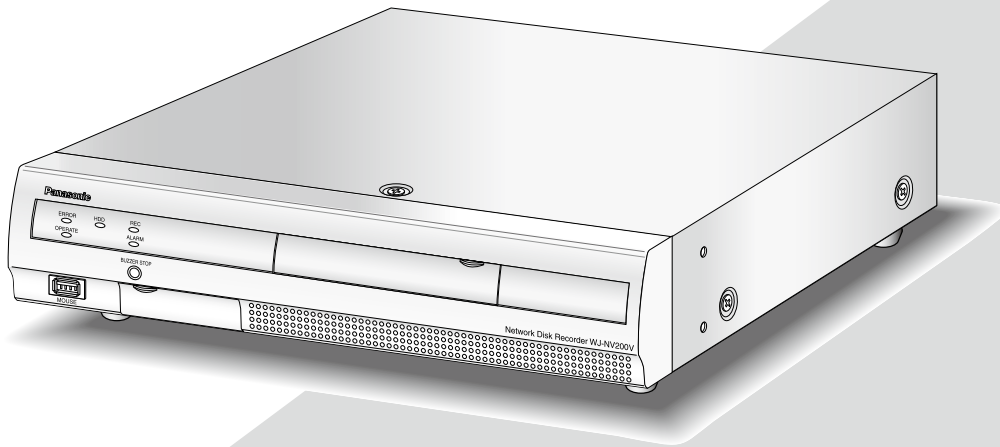

(Эта иллюстрация представляет WJ-NV200VK.)



HDMI[®]
HIGH-DEFINITION MULTIMEDIA INTERFACE

Прежде чем приступить к подсоединению или управлению настоящим изделием, следует тщательно изучить настоящую инструкцию и сохранить ее для будущего использования.

В некоторых описаниях настоящей инструкции номер модели фигурирует в сокращенной форме.

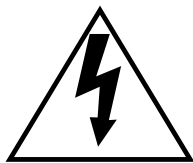

Пиктографический знак сверкания молнии со стрелкой в равностороннем треугольнике предупреждает пользователя о наличии в кожухе прибора неизолированного высокого «опасного напряжения», могущего создать опасность поражения электрическим током.



Восклицательный знак в равностороннем треугольнике предупреждает пользователя о наличии важных инструкций по эксплуатации и техобслуживанию в сопроводительной документации к прибору.

Отключение электропитания. Прибор, независимо от наличия в нем выключателей сети, непременно находится под напряжением, когда шнур питания подключен к источнику питания. Тем не менее, прибор может работать только в том случае, когда выключатель сети установлен во включенное положение. Отсоедините шнур питания, чтобы отключить весь аппарат от главной сети питания.

CLASS 1 LASER PRODUCT

Для эксплуатации в США и Канаде:
WJ-NV200K, WJ-NV200VK
Для эксплуатации в странах Европы и других странах:
WJ-NV200K/G

№ модели, включенной в номенклатуру UL (Лаборатории по технике безопасности):
WJ-NV200K, WJ-NV200VK

ВНИМАНИЕ:

Перед тем, как соединить или включить данный прибор, следует изучить содержание этикетки, имеющейся в донной части.

ПРЕДУПРЕЖДЕНИЕ:

- Этот прибор должен быть заземлен.
- Аппаратура (прибор) подсоединяется к сетевой розетке с защитным заземляющим соединителем.
- Сетевая штепсельная вилка или приборный соединитель должны оставаться готовыми к работе.
- Во избежание пожара или поражения электрическим током не следует подвергать настоящий прибор воздействию атмосферных осадков или влаги.
- Прибор не должен подвергаться воздействию каплепадения или брызг, причем на нем не должны размещаться объекты, заполненные жидкостью, такие как вазы.
- Все работы по монтажу настоящего прибора должны выполняться квалифицированным персоналом по техобслуживанию и ремонту или монтажниками систем.
- Монтаж ПРИБОРА, ПОСТОЯННО СОЕДИНЕННОГО К ИСТОЧНИКУ ПИТАНИЯ и неснабженного ни всеполюсным СЕТЕВЫМ ВЫКЛЮЧАТЕЛЕМ, ни всеполюсным автоматическим выключателем, следует произвести в соответствии с правилами монтажа.
- Соединения выполнить в соответствии с местными нормами и стандартами.

Ограничение ответственности

НАСТОЯЩЕЕ ИЗДАНИЕ ПРЕДОСТАВЛЯЕТСЯ НА УСЛОВИЯХ «КАК ЕСТЬ», БЕЗ КАКИХ-ЛИБО ГАРАНТИЙ, ЯВНЫХ ИЛИ ПОДРАЗУМЕВАЕМЫХ, ВКЛЮЧАЯ, НО НЕ ОГРАНИЧИВАЯСЬ ЭТИМ, ПОДРАЗУМЕВАЕМЫЕ ГАРАНТИИ ВОЗМОЖНОСТИ КОММЕРЧЕСКОГО ИСПОЛЬЗОВАНИЯ, ПРИГОДНОСТИ ДЛЯ ПРИМЕНЕНИЯ В ОПРЕДЕЛЕННЫХ ЦЕЛЯХ ИЛИ НЕНАРУШЕНИЯ ПРАВ ТРЕТЬИХ ЛИЦ.

ЭТО ИЗДАНИЕ МОЖЕТ СОДЕРЖАТЬ ТЕХНИЧЕСКИЕ НЕТОЧНОСТИ ИЛИ ТИПОГРАФИЧЕСКИЕ ОШИБКИ. В ИНФОРМАЦИЮ, ПРИВЕДЕННУЮ В ДАННОМ ИЗДАНИИ, В ЛЮБОЕ ВРЕМЯ ВНОСЯТСЯ ИЗМЕНЕНИЯ ДЛЯ ВНЕСЕНИЯ УСОВЕРШЕНСТВОВАНИЙ В ИЗДАНИЕ И/ИЛИ СООТВЕТСТВУЮЩИЙ(ИЕ) ПРОДУКТ(Ы).

Отказ от гарантии

НИ В КАКИХ СЛУЧАЯХ, КРОМЕ ЗАМЕНЫ ИЛИ ОБОСНОВАННОГО ТЕХОБСЛУЖИВАНИЯ ПРОДУКТА, «Панасоник Систем Нетворкс Ко., Лтд.» НЕ НЕСЕТ ОТВЕТСТВЕННОСТИ ПЕРЕД ЛЮБОЙ СТОРОНОЙ ИЛИ ЛИЦОМ ЗА СЛУЧАИ, ВКЛЮЧАЯ, НО НЕ ОГРАНИЧИВАЯСЬ ЭТИМ:

- (1) ВСЯКОЕ ПОВРЕЖДЕНИЕ И ПОТЕРИ, ВКЛЮЧАЮЩИЕ БЕЗ ОГРАНИЧЕНИЯ, НЕПОСРЕДСТВЕННЫЕ ИЛИ КОСВЕННЫЕ, СПЕЦИАЛЬНЫЕ, ПОБОЧНЫЕ ИЛИ ТИПОВЫЕ, ВОЗНИКАЮЩИЕ ИЗ ИЛИ ОТНОСЯЩИЕСЯ К ДАННОМУ ИЗДЕЛИЮ;
- (2) ТРАВМЫ ИЛИ ЛЮБОЕ ПОВРЕЖДЕНИЕ, ВЫЗЫВАЕМЫЕ НЕСООТВЕТСТВУЮЩИМ ПРИМЕНЕНИЕМ ИЛИ НЕБРЕЖНЫМ УПРАВЛЕНИЕМ ПОЛЬЗОВАТЕЛЯ;
- (3) НЕОБОСНОВАННУЮ РАЗБОРКУ, РЕМОНТ ИЛИ МОДИФИКАЦИЮ ИЗДЕЛИЯ ПОЛЬЗОВАТЕЛЕМ;
- (4) НЕУДОБСТВО ИЛИ ЛЮБЫЕ ПОТЕРИ, ВОЗНИКАЮЩИЕ ПРИ НЕПРЕДСТАВЛЕНИИ ИЗОБРАЖЕНИЙ ПО ЛЮБОЙ ПРИЧИНЕ, ВКЛЮЧАЮЩЕЙ ОТКАЗ ИЛИ НЕИСПРАВНОСТЬ ИЗДЕЛИЯ;
- (5) ЛЮБУЮ НЕИСПРАВНОСТЬ, КОСВЕННОЕ НЕУДОБСТВО ИЛИ ПОТЕРЮ ИЛИ ПОВРЕЖДЕНИЕ, ВОЗНИКАЮЩИЕ ИЗ СИСТЕМЫ, КОМБИНИРОВАННОЙ С УСТРОЙСТВАМИ ТРЕТЬЕЙ СТОРОНЫ;
- (6) ЛЮБУЮ РЕКЛАМАЦИЮ ИЛИ ДЕЛО ПРОТИВ УБЫТКОВ, ВОЗБУЖДЕННЫЕ ЛЮБЫМ ЛИЦОМ ИЛИ ОРГАНИЗАЦИЕЙ, ОКАЗАВШИХСЯ ОБЪЕКТОМ СЪЕМКИ, ПО ПОВОДУ НАРУШЕНИЯ ПРАЙВЕСИ С РЕЗУЛЬТАТОМ ТОГО, ЧТО ИЗОБРАЖЕНИЕ ПО СТОРОЖЕВОЙ КАМЕРЕ, ВКЛЮЧАЯ СОХРАНЕННЫЕ ДАННЫЕ, ПО КАКОЙ-ЛИБО ПРИЧИНЕ СТАНОВИТСЯ ОБЩЕИЗВЕСТНЫМ, ЛИБО ИСПОЛЬЗУЕТСЯ ДЛЯ ИНЫХ ЦЕЛЕЙ;
- (7) ПОТЕРИ ЗАРЕГИСТРИРОВАННЫХ ДАННЫХ ИЗ-ЗА КАКОГО-ЛИБО СБОЯ.

Гарантия в пределах США.

На WJ-NV200K, WJ-NV200VK распространяется трехлетняя гарантия. Подробнее см. Гарантию (аксессуар).

Важные правила техники безопасности

- 1) Следует изучить настоящую инструкцию.
- 2) Следует сохранить настоящую инструкцию.
- 3) Следует обратить внимание на все предупреждения.
- 4) Надо соблюдать все правила.
- 5) Нельзя использовать этого прибора вблизи воды.
- 6) Следует очистить только сухими концами.
- 7) Нельзя закрывать всех вентиляционных отверстий и проемов. Монтируют в соответствии с инструкцией изготовителя.
- 8) Нельзя монтировать прибора вблизи источников тепла, таких как радиаторы, отопительные регистры, печки или прочие устройства (включая усилители), выделяющие теплоту.
- 9) Нельзя действовать во вред целям обеспечения безопасности поляризованной вилки или заземляющего штекера. Поляризованная вилка имеет два контакта, один из которых шире, чем другой. Заземляющий штекер имеет два контакта и третий заземляющий штырек. Широкий контакт и третий штырек предусмотрены для безопасности. Если предусмотренная вилка или штекер не пригоняется к сетевой розетке, то надо обратиться к электрику за заменой устаревшей розетки.
- 10) Следует защитить силовую кабель от надавливания или прищемления в вилках, розетках и точках, где они выходят из аппаратуры.
- 11) Следует применять только приспособления/принадлежности, назначенные изготовителем.
- 12) Следует использовать только тележку, подставку, треножник, кронштейн или стол, оговоренные изготовителем, или поставленные с аппаратурой. При использовании тележки надо внимательно переместить комбинацию тележки и аппаратуры во избежание ранения из-за опрокидывания.



- 13) Во время грозы или при оставлении аппаратуры в бездействии в течение длительного периода надо отключить ее от сети питания.
- 14) Следует обратиться к квалифицированному персоналу по техобслуживанию и ремонту за всеми работами по техобслуживанию и ремонту. Техобслуживание и ремонт требуются во всех случаях, когда аппаратура повреждена, когда силовой кабель или вилка повреждены, когда жидкость пролита, когда какие-либо объекты упали в аппаратуру, когда аппаратура подверглась воздействию атмосферных осадков или влаги, либо же когда аппаратура не работает правильно, либо упала с высоты.

Содержание

Ограничение ответственности.....	4	Конфигурирование уставок, относящихся к сети [Сеть].....	65
Отказ от гарантии.....	4	Конфигурирование основных настроек сети [Основная].....	65
Гарантия в пределах США.....	4	Конфигурирование уставок, относящихся к извещению по электронной почте [Электронная почта].....	68
Важные правила техники безопасности.....	5	Конфигурирование уставок, относящихся к протоколу тревоги «Panasonic» [Протокол тревоги Panasonic].....	69
Предисловие.....	7	Конфигурирование настроек, относящихся к синхронизации системных часов с NTP/SNMP [NTP/SNMP].....	70
Отличительные черты.....	7	Конфигурирование уставок, относящихся к управлению пользователем [Управление пользователем].....	71
Системная конфигурация.....	8	Конфигурирование основных уставок, относящихся к управлению пользователем [Основное].....	71
Об инструкции для пользователя.....	9	Регистрация, изменение или удаление информации о пользователе [Регистрация пользователя].....	73
Требования к ПК для работы системы.....	9	Редактирование информации об администраторе [Настройка администратора].....	74
Торговые знаки и зарегистрированные торговые знаки.....	10	Конфигурирование уставок, относящихся к техобслуживанию [Обслуживание].....	75
Сокращения.....	10	Проверка информации о системе, такой как версия [Информация о системе].....	75
GPL/LGPL.....	10	Подтверждение информации о ЖД [Информация о HDD].....	75
Авторское право.....	10	Конфигурирование настроек и операций, относящихся к системе [Управление системой].....	76
Сетевая безопасность.....	11	Регистрация лицензий на рекордер и ПО Additional Business Intelligence Kit [Registration Key].....	78
О функции совпадения лиц.....	12	Управление ЖД [Управление HDD].....	80
Примечание о можнате и настройке камеры.....	12	Как выводить страницу "Управление HDD" на экран.....	80
Меры предосторожности.....	15	Проверка информации о ЖД [Информация о HDD].....	81
Меры предосторожности при монтаже.....	17	Форматирование ЖД [Форматировать HDD].....	81
Основные органы управления и контроля и их функции.....	18	О процессе снятия ЖД и процессе установления связи с ними.....	81
Вид спереди.....	18	Конфигурирование настроек, относящихся к операциям с камерой [Функция расширения].....	82
Вид сзади.....	21	Списки параметров настройки (Меню настройки).....	83
Управление пользователем/хостом.....	22	О журналах ошибок и сетевых журналах.....	93
Блок-схема операций.....	23	Журналы ошибок.....	93
Соединение.....	24	Сетевые журналы.....	94
Соединение камер.....	24	Дефектовка.....	95
Соединение мониторов.....	25	Технические характеристики.....	99
Соединение ПК.....	26	Стандартные аксессуары.....	99
О коннекторе и разъеме.....	27		
Как использовать контакторы на гнезде ALARM/CONTROL.....	27		
Время и полярность разъемов ALARM/CONTROL.....	29		
Установка или замена жестких дисков.....	30		
Установка жестких дисков.....	30		
Замена ЖД.....	31		
Подключение рекордер к сети питания.....	32		
Подключение рекордера к сети питания.....	32		
Отключение рекордера от сети питания.....	33		
Регистрация лицензии (Registration Key).....	34		
Основные операции.....	36		
Установочно-настроечные меню.....	38		
Конфигурирование необходимого минимума настроек [Легкий пуск].....	39		
Конфигурирование основных параметров [Основная настройка].....	42		
Отображение страниц основной настройки.....	42		
Настройка времени и даты и языка [Дата/Language].....	42		
Установка камеры [Камера].....	45		
Настройка записи/событий [Запись и события].....	52		
Конфигурирование настроек, относящихся к монитору [Монитор].....	62		
Настройка главного монитора [Главный монитор].....	62		
Настройка монитора прямых изображений [Монитор прямых изображений].....	62		
Конфигурирование других настроек, относящихся к мониторам [Расширенная настройка].....	63		

Предисловие

Сетевые дисковые рекордеры WJ-NV200K, WJ-NV200VK и WJ-NV200K/G (далее - рекордеры) предназначены для применения в системе сторожевого наблюдения и записи изображений/аудиосигналов с 16 (макс.) сетевых камер (далее - камер) на жесткие диски (ЖД). Можно зарегистрировать до 16 камер.

Модель	DVD-дисковод	HDD-слот(ы)
WJ-NV200K	–	2
WJ-NV200VK	1 (DVD-R, +R)	1
WJ-NV200K/G	–	2

Настоящий рекордер поддерживает стандарт HDMI (Мультимедийного интерфейса высокой четкости), который позволяет отображать воспроизводимые/прямые изображения с высоким качеством при подключении к монитору высокой четкости при помощи HDMI-кабеля (опционального). Для отображения изображений со множества камер или переключения камер, изображения с которых отображаются, возможно управлять камерами с данного рекордера.

Рекордеры, описанные в настоящем Руководстве по монтажу, являются моделями, совместимыми по состоянию на февраль 2012 г. За более подробной информацией следует обращаться к вашему дилеру.

* С настоящим рекордером ЖД не поставляются. По вопросам покупки ЖД просьба обращаться к нашему дилеру.

Отличительные черты

Возможно монитрорировать изображения высокой четкости.

Изображения с 16 (макс.) камер с форматом перехвата изображений Full HD (1920 x 1080) могут быть со-хранены как видеоданные. Могут быть отображены одновременно прямые изображения с 16 (макс.) камер с форматом перехвата изображений SXVGA (1280 x 960).

Кроме того, данный рекордер поддерживает формат сжатия видео H.264, который позволяет осуществлять запись с высокой скоростью передачи кадров в течение длительного времени.

Данный рекордер также поддерживает выход Full HD (HDMI), который позволяет выводить на экран записанные изображения и прямые изображения с камер с высокой четкостью.

Быстрая настройка и операции

Подсоединяя мышь (аксессуар) к данному рекордеру, можно убыстрить операции с наблюдением за монитором.

При использовании "Легкий пуск" сетевые камеры автоматически распознаются без выполнения операций с ПК. Настройка может быть выполнена в соответствии с руководством.

Возможно также осуществлять быстрый поиск с помощью календаря или временной шкалы.

Функция совпадения лиц в реальном масштабе времени

Возможно проверить гостей или найти подозрительных людей, подбирая зарегистрированные изображения лица с лицом, отображаемым на прямых изображениях, в реальном масштабе времени с извещением о результате подбора. Это может помочь предупредить преступности.

Имеется слот для карты памяти SDHC/SD

Возможно сохранить изображения, записанные с камер, на карте памяти SDHC/SD. Изображения, скопированные на карту памяти SDHC/SD, могут быть воспроизведены, распечатаны или сохранены с использованием опционального специального ПО

(☞ Инструкцию по эксплуатации (PDF)). (Рекомендуемая карта памяти SDHC/SD ☞ стр. 99)

Системная конфигурация

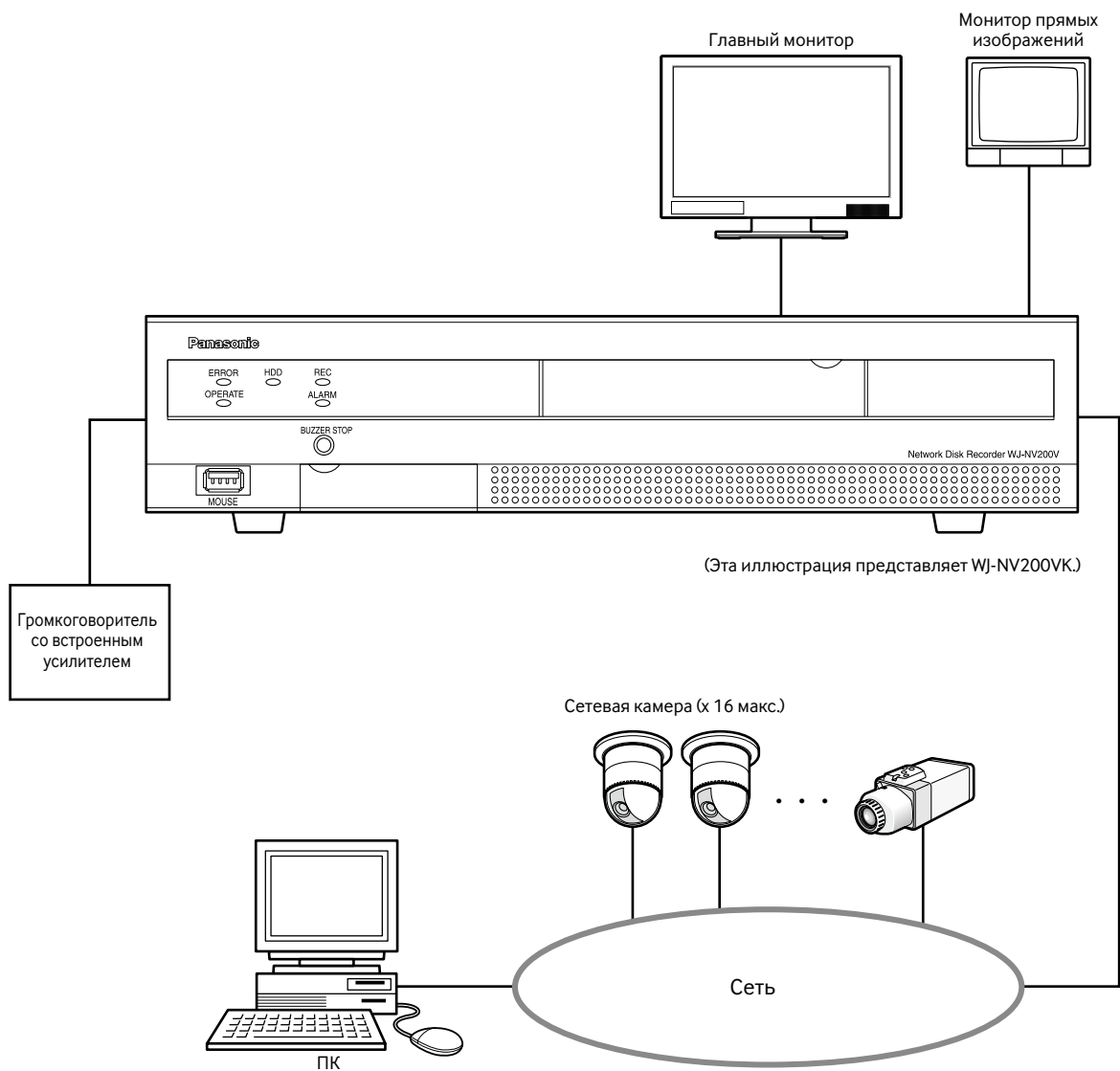

Об инструкции для пользователя

Имеются 3 комплекта инструкции по эксплуатации WJ-NV200K, WJ-NV200VK, WJ-NV200K/G, как показано ниже.

Руководство по монтажу (настоящий документ): Содержит информацию о методике монтажа/соединения данного прибора и конфигурирования необходимых уставок (настроек).

Инструкция по эксплуатации (PDF):

Содержит информацию о порядке управления данным прибором.

(Бывают два способа управления: с использованием интерфейса на приборе и с помощью ПК через сеть.)

Краткое справочное руководство (PDF):

Содержит описание порядка управления зачастую используемыми функциями.

Инструкция по эксплуатации программного

обеспечения (ПО) Additional Business

Intelligence Kit (PDF):

Содержит описание порядка использования WJ-NVF20 (опция), WJ-NVF20E (опция) на пробу, регистрации лицензии, конфигурирования настроек и управления.

Для чтения файлов PDF, предусмотренных на поставленном CD-ROM, требуется программа Adobe® Reader®. Если на ПК не установлена программа Adobe® Reader®, то следует скачать ее новейшую версию с веб-сайта Adobe и установить ее на ПК.

В зависимости от описания наименования модели настоящего рекордера может быть опущено, как "NV200" в инструкции и при настройке. Экраны, встречающиеся в настоящей инструкции по эксплуатации, относятся к случаю, когда WJ-NV200VK используется и 16 камер подключены.

Подробнее о специализированном ПО (опция), которое получает и выводит информацию о событии и ошибке на экран, совместимых камер и их версиях см. "readme.txt" на поставленном CD-ROM.

Требования к ПК для работы системы

Рекомендуется управлять настоящим изделием с использованием ПК, соответствующего нижеуказанным требованиям, предъявляемым системой.

ОС:

Microsoft® Windows® 7*

Microsoft® Windows Vista®

Веб-браузер:

Windows® Internet Explorer® 9.0 (32-бит)

Windows® Internet Explorer® 8.0 (32-бит)

Windows® Internet Explorer® 7.0 (32-бит)

ЦП (центральный процессор): Intel® Core™2 Duo 2,66 GHz и выше

Память:

1 GB или более

Монитор:

1 024 x 768 пикселей и более, 24-бит True color и лучше

Сетевой интерфейс:

10BASE-T/ 100BASE-TX/ 1000BASE-T 1 порт

Аудио:

Звуковая карта (при применении функции аудио)

Проч.:

Дисковод CD-ROM: Необходимо смотреть инструкцию по эксплуатации, предусмотренную на поставленном CD-ROM.

DirectX® 9.0c и последующих версий

Adobe® Reader®: Необходимо смотреть инструкцию по эксплуатации, предусмотренную на поставленном CD-ROM.

* Режим совместимости с Windows® XP не может применяться.

Важно:

- Если используется ПК, который не соответствует вышеуказанным требованиям, то может замедляться отображение изображений, либо же веб-браузер может не работать.
- Microsoft® Windows® 7 Starter и Microsoft® Windows Vista® Starter не поддерживаются.

Примечание:

- Подробнее о требованиях к ПК для работы системы и мерах предосторожности см. "Notes on Windows Vista® / Windows® 7" (PDF).
- О верификации операции поддерживаемых операционных систем и веб-браузеров см. наш веб-браузер: <http://panasonic.net/pss/security/support/index.html>.

Торговые знаки и зарегистрированные торговые знаки

- Adobe, Acrobat Reader и Reader являются зарегистрированными торговыми знаками или торговыми знаками корпорации «Adobe Systems Incorporated» в США и/или других странах.
- Microsoft, Windows, Windows Vista, Internet Explorer, ActiveX и DirectX являются зарегистрированными торговыми знаками или торговыми знаками компании «Microsoft Corporation» в США и/или других странах.
- Скриншот(ы) продукта (ов) Microsoft переиздан(ы) с разрешения компании «Microsoft Corporation».
- Intel и Intel Core являются торговыми знаками или зарегистрированными торговыми знаками компании «Intel Corporation» или ее дочерних компаний в США и других странах.
- HDMI, логотип HDMI и High-Definition Multimedia Interface (Мультимедийный интерфейс высокой четкости) являются торговыми знаками или зарегистрированными торговыми знаками корпорации "HDMI Licensing LLC" в США и/или других странах.
- Логотип SDHC является торговым знаком компании «SD-3C, LLC».
- Все другие торговые знаки, названные здесь, являются собственностью, принадлежащей соответствующим владельцам.

Сокращения

В настоящей инструкции приняты нижеуказанные сокращения.

Microsoft® Windows® 7 Профессиональная (32-бит) обозначается как Windows 7.

Microsoft® Windows Vista® Business SP1 (32-бит) обозначается как Windows Vista.

Windows® Internet Explorer® 9.0, Windows® Internet Explorer® 8.0 и Windows® Internet Explorer® 7.0 обозначаются как Internet Explorer.

Карта памяти SDHC/SD обозначается как карта SD или карта памяти SD.

Сетевые камеры обозначаются как камеры.

GPL/LGPL

- Настоящий прибор содержит программное обеспечение, предоставленное по лицензии GPL (Универсальной общественной лицензии GNU), LGPL (Сокращенной универсальной общественной лицензии GNU) и др.
- Клиенты могут тиражировать, распределять и модифицировать исходный код программного обеспечения по лицензии GPL и/или LGPL.
- Подробнее об исходном коде программного обеспечения, содержащегося в настоящем изделии, и отметке об авторском праве, включенной в программное обеспечение GPL/LGPL см. файл "readme.txt", предусмотренный на поставленном CD-ROM.
- Следует помнить, что "Panasonic" не отвечает на всякий запрос об исходном коде.

Авторское право

Дистрибуция, копирование, разборка, обратная компиляция, инженерный анализ программного обеспечения, поставляемого с настоящим изделием, строго воспрещены, за исключением случаев открытия источника программного обеспечения, предоставленного по лицензии GPL/LGPL и др. Кроме того, экспорт любого ПО, поставляемого с настоящим изделием, в нарушение экспортных законов, строго воспрещен.

Поскольку это изделие используется путем соединения с сетью, то следует обращать внимание на нижеуказанные риски нарушения безопасности.

- ① Утечка или кража информации через данное изделие
- ② Использование данного изделия для запрещенных операций лицами с злоумышлением
- ③ Вторжение в данное изделие лиц с злоумышлением или его остановка ими

Вы обязаны принять описанные ниже меры предосторожности против вышеуказанных рисков нарушения сетевой безопасности.

- Следует использовать данное изделие в сети, защищенной брандмауэром и т.п.
- Если данное изделие подсоединяется к сети, включающей ПК, то следует убедиться, что система не подвержена воздействиям компьютерных вирусов или прочих злоумышленных объектов (с помощью периодически обновляемой антивирусной программы, антишпионской программы и т.п.).
- Следует защищать Вашу сеть от несанкционированного доступа, ограничивая пользователей теми, которые производят логин с использованием авторизованных имени пользователя и пароля.
- После доступа администратором в изделие нужно обязательно закрыть браузер.
- Следует периодически изменять пароль администратора.
- Следует проводить такие мероприятия, как аутентификация пользователя, для защиты Вашей сети от утечки или кражи информации, включая изображения-данные, информацию об аутентификации (имен и паролей пользователей), информацию о тревоге по электронной почте, информацию о FTP-сервере.

О функции совпадения лиц

Настоящий рекордер (WJ-NV200K, WJ-NV200VK или WJ-NV200K/G) обладает функцией совпадения лиц, которая сопоставляет зарегистрированные изображения лица с лицом, отображаемым на прямых изображениях, для детектирования человека, наиболее совпадающего с зарегистрированным. При детектировании такого человека можно включить функцию извещения о возникновении тревоги.

При применении функции совпадения лиц имеются следующие ограничения.

- Может применяться только Камера 1.
 - Требуется камера, поддерживающая функцию детектирования лиц.
О применяемых камерах см. файл "readme.txt" на поставленном CD-ROM.
Максимальное число лиц, которые могут быть детектированы одновременно, колеблется в зависимости от рабочей характеристики камеры по детектированию.
 - Когда выбран «Действие при возникновении тревоги» в параметре "Режим" пункта "Расширенная настройка тревоги при совпадении лиц" (☞ стр. 58), то настройка на странице «Расширенная настройка записи» (☞ стр. 54) для Камеры 1 автоматически изменяется следующим образом.
Сжатие: H.264
Размер изображения: SXVGA (1280 x 960)
Частота кадров: 5 ips
Качество изображения: SF
Только опорн. кадры: Независимо
- * Следует помнить, что функция совпадения лиц не может применяться, если данные настройки изменены.
- Изображения лиц могут быть зарегистрированы только тогда, когда изображения, записанные в условиях данных настроек, воспроизводятся на рекорде.
 - Невозможно зарегистрировать изображения лиц, находящиеся на изображениях с камеры, когда запись не производится. Рекомендуется выполнить настройки для записи изображений в течение 24 часов.
 - Функция совпадения лиц не может применяться, когда идет процесс воспроизведения записанных изображений, либо же когда меню настройки отображается.
 - Когда включена функция совпадения лиц, то максимальное число сегментов мультискрена равно 4.
 - Эксплуатационная характеристика функции совпадения лиц зависит от рабочих характеристик камеры и рекордера по детектированию. Когда множество людей появляется на изображениях одновременно, то могут возникать следующие проблемы. Выполнение функции совпадения лиц может занимать много времени или несколько изображений лиц могут не совпадать.
 - Тревога при совпадении лиц не применяется при записи событий.

Примечание о монтаже и настройке камеры

При монтаже и настройке камеры следует соблюдать следующие требования, чтобы эксплуатационные характеристики функции совпадения лиц были сохранены.

- Монтируют камеру так, чтобы ширина ("a" на иллюстрации) изображения лица стала равной 125 пикселям и более. Пример) Когда формат перехвата изображения - "1280 x 960", ширина изображения лица должна быть 1/10 и более от полной ширины экраны.

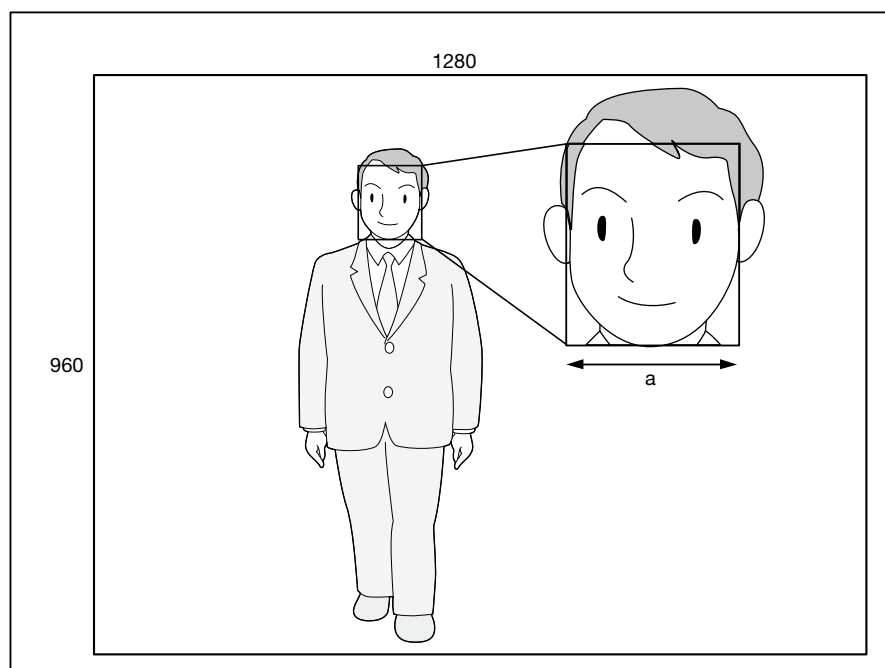

- Регулируют высоту, угол нажатия, и вертикальное угловое поле зрения камеры так, чтобы угол между камерой и лицом (θ на иллюстрации) стал равным 15° или менее.

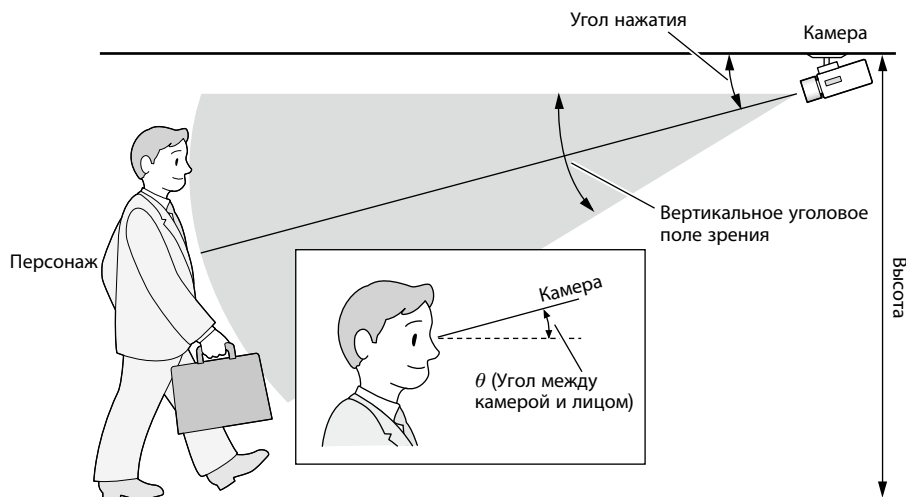

Пример регулировки камеры (при съемке персонажа, чей рост равен 170 см)

Высота	Угол нажатия	Вертикальное угловое поле зрения (Кратность изменения фокусного расстояния)	Расстояние между камерой и персонажем
2,3 m	10°	12° (6x)	3,3 m - 8,5 m
2,3 m	15°	18° (4x)	3,0 m - 5,5 m

- При включении функции совпадения лиц за счет настройки настройки для Камеры 1 автоматически изменяются следующим образом. (Подробнее см. инструкцию по эксплуатации подсоединенной камеры.)

Сжатие	H.264
Размер изображения	1280×960
Частота кадров	5 ips
Максимальная скорость передачи (на 1 пользователя)	4096kbps (как указание)
Интервал обновления	1 сек
Супердинамика (SD)	Откл.
Адаптивное подчеркивание деталей в темной области	Откл.
Компенсация контрового освещения(BLC)	Откл.
Скорость затвора (Режим управления освещенностью)	1/250 фиксир.
AGC	Вкл.(Высокая)
Черно-белый режим	Откл.
Цифровое шумоподавление	Низкая
Распознавание лиц	Вкл.

- Маскированием зоны с резко изменяющейся освещенностью можно снимать изображения, на которых лица могут быть распознаны более точным. При съемке изображений в месте, на которое источник яркого света может оказывать влияние с наружной стороны, следующими настройками может быть уменьшено воздействие света.

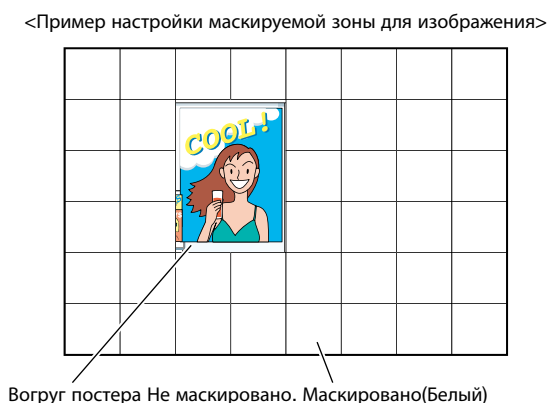

Случаи, при которых функция совпадения лиц не подходит

Эксплуатационная характеристика функции совпадения лиц колеблется в зависимости от таких условий, как монтаж камеры, настройки камер, регулировка камеры, окружающая среда и объекты фотосъемки. Поэтому функция совпадения лиц может не действовать в нижеуказанных случаях.

- Уровни освещения рассеиваются. (Пример: Под открытым небом)
- Лица заслоняются такими объектами, как марлевый респиратор, солнцезащитные очки или шлемы.
- Лица не обращены вперед.
- Объекты фотосъемки быстро движутся.
- Источники яркого света (такие, как фары автомобиля, восходящее солнце или заходящее солнце) могут оказывать воздействие на снимаемый участок с наружной стороны.

Для повышения эксплуатационной характеристики функции совпадения лиц

- Регистрируют целевые изображения лиц среди изображений, записанных камерой, смонтированной в одних и тех же условиях.
- Производят настройку камеры так, чтобы камера могла снимать изображения лиц при сбалансированном уровне освещенности как в дневное, так и в темное время суток.
- Монтируют камеру так, чтобы она могла двигаться в пределах предполагаемого пути движения объектов фотосъемки.
- Если лица людей напечатаны на постере, то производят настройку "Настраиваемая зона" (☞ стр. 61), чтобы функция совпадения лиц не действовала для совпадения с такими лицами.

<Пример настройки совпадения зоны>



Меры предосторожности

Питание

Входное напряжение питания для данного прибора должно быть равно 120 V перем. т. частотой 60 Hz (WJ-NV200K, WJ-NV200VK), 220 V - 240 V перем. т. частотой 50 Hz/60 Hz (WJ-NV200K/G). Не следует подключать к розетке, которая питает оборудование, обильно потребляющее электроэнергию (такое как копировальный аппарат, кондиционер воздуха и др.). Следует избегать монтажа данного прибора в местах, подверженных воздействию воды.

* Поставленный(ые) шнур(ы) питания предназначен(ы) исключительно для применения с настоящим изделием.

Температура окружающей среды при эксплуатации

Следует эксплуатировать данный прибор при температуре окружающей среды от +5 °C до +45 °C. Несоблюдение данного требования может привести к повреждению внутренних деталей или отказу прибора.

* Характеристика и срок службы жестких дисков легко подпадают под влияние теплоты (при использовании в высокотемпературных условиях). Настоящее изделие рекомендуется использовать при температуре от около +25 °C.

Для отключения электропитания

Данный прибор не имеет выключателя сети. Для отключения электропитания отсоединяют вилку шнура питания настоящего прибора от розетки перем. т. Если затрудняется отсоединение шнура питания из-за специфики условий монтажа, то следует соединить шнур питания изделия с розеткой перем. т. через автоматический выключатель распределителя или с разъемом перем. т. блока контроля сети питания.

Встроенная аварийная батарея

- Перед сдачей прибора в первую эксплуатацию надо зарядить встроенную аварийную батарею (литиевую батарею) путем включения электропитания на 48 часов и более. Если батарея недостаточно заряжена, то при снижении уровня питания режим работы может отклоняться от режима работы до перерыва в подаче электроэнергии. Например, внутренние часы могут показывать неточное время, либо журналы могут потеряться.
- Срок службы встроенной батареи составляет около 5 лет как критерий оценки срока замены. (Срок службы встроенной батареи может сократиться в зависимости от условий эксплуатации прибора.) Встроенную батарею следует заменить новой после 5-летней эксплуатации. ("5-летняя эксплуатация" представляет критерий оценки срока замены. Мы не предоставляем гарантии срока службы встроенной батареи.) Когда встроенная батарея отработала свой срок службы, то после отключения прибора от сети питания некоторые настройки, такие как настройка времени и даты, сохраняться не будут.
- За заменой батарей следует обращаться к дилеру.

Жесткие диски (HDD)

- Дисководы жестких дисков боятся вибраций. Следует обращаться с ними с большой осторожностью. Если они перемещаются на ходу электродвигателей, то может возникнуть их повреждение.
- Нельзя перемещать или устанавливать настоящее изделие непосредственно после отключения от сети питания (в течение около 30 секунд). ЖД работает.

- Срок службы жестких дисков ограничивается длительностью эксплуатации. Примерно через 20 000 часов работы может за частую возникать ошибка записи, а через 30 000 часов работы – ухудшение качества головки и электродвигателя. Если они находятся в работе при рекомендованной температуре окружающей среды (около +25 °C), то через 30 000 часов работы они будут обрабатывать свой срок службы.
- Во избежание потери данных из-за удара дисков рекомендуется поддерживать температуру окружающей среды в 25 °C и заменить их новыми через 18 000 часов работы.
- При возникновении неисправности в работе жестких дисков следует немедленно заменить их. По вопросам техобслуживания следует обращаться к нашему дилеру.

О карте памяти SDHC/SD

- Если карта памяти SDHC/SD не форматирована, то следует форматировать ее с использованием данного прибора. При форматировании данные, записанные на карте памяти SDHC/SD, удаляются. Если используется неформатированная карта памяти SDHC/SD или карта памяти SDHC/SD, форматированная на ином устройстве, то может случиться, что данный прибор не работает правильно, либо его характеристики ухудшаются. О порядке форматирования карты памяти SDHC/SD см. инструкцию по эксплуатации (PDF).
- В зависимости от типов карты памяти SDHC/SD настоящий прибор может не работать правильно, либо его характеристики могут ухудшаться. Следует использовать карты памяти SDHC/SD, рекомендуемые на стр. 99.
- О порядке вставки/снятия карты памяти SDHC/SD см. стр. 19.

Защита от конденсации влаги

Конденсация влаги может вызвать неисправность в работе прибора.

Следует оставлять прибор отключенным от сети питания в течение около 2 часов в случае, когда:

- Прибор размещен в особо влажной среде;
- Прибор размещен в помещении, где отопитель только что включен в работу;
- Прибор перемещен из помещения с кондиционированием воздуха во влажное и высокотемпературное.

О мониторе ПК

Длительное отображение одного и того же изображения на мониторе может привести к повреждению монитора.

Когда прибор оставляется в бездействии в течение определенного времени

Подключают рекордер к сети питания (около раза в неделю), чтобы осуществить запись/воспроизведение для предотвращения взаимного влияния функций.

Очистка

Отключают прибор от сети питания, а затем очищают его мягкими концами.

Не следует использовать сильнодействующие или абразивные моющие средства для очистки корпуса прибора.

В случае очистки микроволокнистыми концами следует соблюдать правила их использования.

Этикетка с техническими данными

О классификации изделия, электропитании и пр. см. этикетку с техническими данными, наклеенную на поверхности прибора.

MPEG-4 Visual Patent Portfolio License

This product is licensed under the MPEG-4 Visual Patent Portfolio License for the personal and non-commercial use of a consumer for (i) encoding video in compliance with the MPEG-4 Visual Standard ("MPEG-4 Video") and/or (ii) decoding MPEG-4 Video that was encoded by a consumer engaged in a personal and non-commercial activity and/or was obtained from a video provider licensed by MPEG LA to provide MPEG-4 Video. No license is granted or shall be implied for any other use. Additional information including that relating to promotional, internal and commercial uses and licensing may be obtained from MPEG LA, LLC. See <http://www.mpegla.com>.

AVC Patent Portfolio License

THIS PRODUCT IS LICENSED UNDER THE AVC PATENT PORTFOLIO LICENSE FOR THE PERSONAL USE OF A CONSUMER OR OTHER USES IN WHICH IT DOES NOT RECEIVE REMUNERATION TO (i) ENCODE VIDEO IN COMPLIANCE WITH THE AVC STANDARD ("AVC VIDEO") AND/OR (ii) DECODE AVC VIDEO THAT WAS ENCODED BY A CONSUMER ENGAGED IN A PERSONAL ACTIVITY AND/OR WAS OBTAINED FROM A VIDEO PROVIDER LICENSED TO PROVIDE AVC VIDEO. NO LICENSE IS GRANTED OR SHALL BE IMPLIED FOR ANY OTHER USE. ADDITIONAL INFORMATION MAY BE OBTAINED FROM MPEG LA, L.L.C. SEE [HTTP://WWW.MPEGLA.COM](http://www.mpegla.com)

Нужно обращаться с настоящим прибором осторожно

Надо внимательно оберегать прибор от воздействия ударной нагрузки, толчков и др., так как иначе возможно его повреждение.

Нельзя наносить сильных ударов или толчков по данному прибору

Это может вызвать повреждение прибора или попадание воды в него.

О перезапуске настоящего изделия

Настоящее изделие автоматически перезапускается для продолжения записи в следующих случаях.

- Когда HDD удален в ином порядке, чем описано в «Установка или замена жестких дисков» (стр. 30).
- Когда ПО данного изделия детектировало внутреннюю ошибку и стало необходимым перезапустить.

О DVD-дисках (только для моделей, снабженных дисководом DVD)

- Невозможно использовать имеющиеся в продаже или прокате DVD-диски с готовой записью. Невозможно воспроизводить на других дисководах DVD или проигрывателях DVD-диски, на которые данные копированы на данном приборе.
- Нельзя оставлять лоток дископриемника открытым.
- Нельзя помещать в лоток дископриемника предмет, иной чем подходящие диски.
- Нельзя открывать лоток дископриемника принудительно.
- Следует защищать данный прибор от магнита или намагниченных предметов. В противном случае работа прибора может стать нестабильной из-за магнетизма.
- Нельзя использовать этот прибор вблизи радиоприемника или телевизора. В противном случае прибор может препятствовать приему.

Очистка и обращение с DVD-дисками (только для моделей, снабженных дисководом DVD)

- После длительного использования дисковод или диски могут быть запыленными, что может привести к ошибочному копированию данных. Рекомендуется периодически производить очистку с помощью специального набора для очистки (по опции). (Рекомендуемая периодичность очистки меняется в зависимости от интенсивности использования или условий окружающей среды).
Очиститель дисков Blue-ray / DVD: RP-CL750
Сдувают пыль с объектива с помощью воздуходувки.

- Осторожно вытирают жир или пыль сухими мягкими концами, когда поверхность диска становится грязной. (Вытирают диск в направлении от центра к периферии.) Когда удалять грязь затруднительно, вытирают прибор смоченными водой мягкими концами. Насухо вытирают мягкими концами.
- Нельзя использовать растворители, такие как спирт или разбавитель. Такие вещества могут повреждать поверхность дисков.
- В случае применения салфетки с обработанной химикатом поверхностью следует соблюдать правила его использования.
- Когда удалять грязь с лотка дископриемника трудно, следует очищать не только диски, но и лоток. При очищении лотка дископриемника, отключат питание прибора, затем вытирают лоток сухими мягкими концами. В случае применения салфетки с обработанной химикатом поверхностью следует соблюдать правила его использования.
- При вставлении или извлечении диска нельзя трогать поверхности рабочей стороны (стороны без надписи).
- Нельзя наклеивать на поверхность дисков липкие листы, этикетки или наклейки или наносить надпись карандашом, шариковой ручкой и др.
- Неправильное обращение с данным прибором и дисками может привести к неудаче копирования данных, потере записанных данных, повреждению дисковода и др.

Меры предосторожности при монтаже

Настоящий прибор предназначен для эксплуатации в помещении.

Panasonic не несет ответственности за травмы и материальный ущерб, причиненный вследствие неправильной установки или эксплуатации не в соответствии с данной документацией.

Не следует устанавливать настоящий прибор в следующих местах:

- Подверженных воздействию прямой солнечной радиации;
- Подверженных воздействию сильных вибраций или ударных нагрузок;
- Вблизи источников магнитного поля, таких как телевизоры или громкоговорители;
- Где легко происходит конденсация, большое температурное колебание или увлажнение;
- Места, подверженные воздействию струи дыма или паров масла, как кухня;
- Неровных;
- Подверженных действию пыли;
- Места, подверженные воздействию атмосферных осадков или брызг воды

Не следует монтировать данный прибор на места, где прибор или кабели могут быть разрушены или повреждены лицами с злоумышлением.

Ставят прибор в горизонтальном положении на ровной поверхности.

Нельзя ставить прибор в вертикальное положение. Кроме того, следует предусмотреть свободное место более чем на 5 см с обеих сторон, сверху, снизу и с тыла изделия.

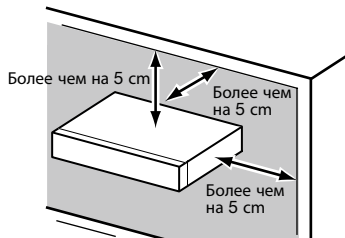

Рассеяние тепла

Во избежание перегрева данного изделия следует соблюдать следующие требования.

- Нельзя закрывать вентиляционных отверстий и проемов. Периодически проводят техход за данным прибором во избежание закупорки отверстий пылью.
- Срок службы охлаждающего вентилятора ограничивается длительностью эксплуатации. Рекомендуется заменить их после 30 000 часов работы. За заменой охлаждающих вентиляторов следует обращаться к дилеру.
- Следует предусмотреть свободное место более чем на 5 см с обеих сторон, сверху, снизу и с тыла данного прибора. Нельзя закрывать вентиляционных отверстий в передней крышке, так как данный прибор сконструирован так, что охлаждает ЖД путем забора воздуха через переднюю крышку.

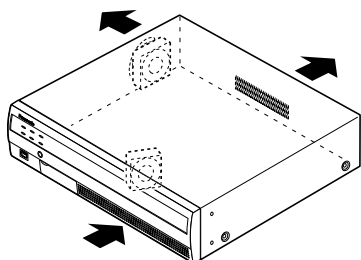

Следует избегать размещения прибора вблизи источников помех.

Если кабели размещаются вблизи источников помех, таких как люминесцентные лампы, то могут возникнуть шумы. В таком случае следует перемонтировать проводки во избежание воздействия источников помех, либо разместить прибор на большом удалении от источников помех.

Земля

Убеждаются, что проводки соединены от клеммы SIGNAL GND на землю.

Перед подсоединением вилки шнура питания или данного прибора к сетевой розетке должно быть сделано заземление. При отсоединении заземляющего провода следует убедиться, что вилка шнура питания прибора отсоединена от сетевой розетки.

В случае соединения BNC-кабеля

При подключении BNC-разъема к коннекторам (разъемам) на задней панели рекордера следует использовать рекомендованный разъем, который указан ниже.

Применимый разъем MIL-C39012C, MIL-C39012/16F или BS CECC2212: 1981

* Суффиксы к номерам стандартов могут обновляться.

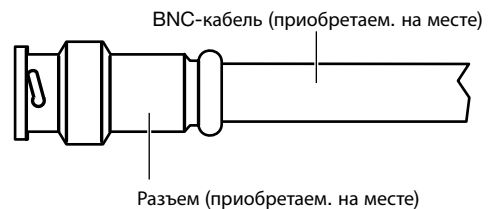

Размеры контактов в рекомендованном BNC-разъеме

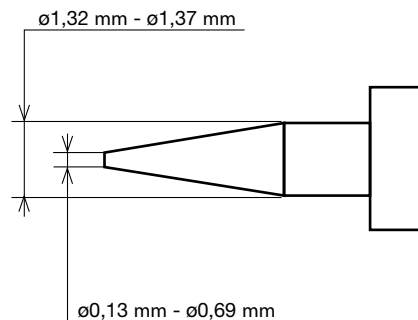

Важно:

- Следует использовать совместимый разъем. Несоблюдение данного требования может привести к неисправностям, таким как плохой контакт. В самом худшем случае может возникнуть повреждение коннектора (разъема) данного прибора.

Следует избегать размещения розеток, содержащих жидкость, такую как вода, вблизи прибора.

Если жидкость пролита на прибор, то это может вызвать пожар или поражение электрическим током.

Основные органы управления и контроля и их функции

Вид спереди

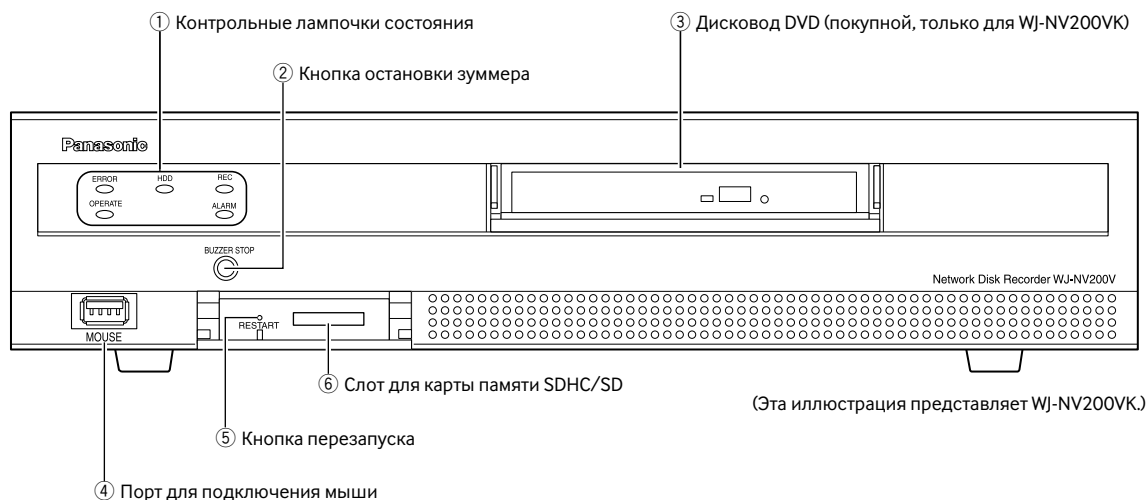

* К порту для подключения мыши нельзя подключить мышь, если разъем для мыши перевернут дном кверху. Если подключение затрудняется, то проверяют верхнее и нижнее положения разъема для мыши.

① Контрольные лампочки состояния

ERROR: Загорается мигающим светом, когда возникла ошибка, которая может стать проблемой с управлением системой рекордером.
Загорается красным мигающим светом: Ошибка системы
Загорается оранжевым мигающим светом: Тепловая ошибка, отказ охлаждающего вентилятора и др.
OPERATE: Загорается ровным светом при подключении прибора к сети питания.
HDD [HDD1]/[HDD2]: Указывает состояние работы (доступ/неисправность) соответствующего жесткого диска.
Загорается зеленым мигающим светом: Указывает, что доступ к соответствующему жесткому диску осуществляется.
Загорается красным светом: Указывает возникновение отказа (или ошибки) на жестком диске.
Выкл: Указывает, что доступ к соответствующему жесткому диску не осуществляется.
REC: Светится ровным оранжевым светом, когда идет запись.
ALARM: Загорается мигающим светом при возникновении тревоги, а ровным светом – при прекращении вывода тревоги. Эта контрольная лампочка гаснет при щелчке по кнопке [Reset] (☞ Инструкция по эксплуатации (PDF)).

② Кнопка остановки зуммера [BUZZER STOP]

Нажимают эту кнопку для остановки зуммера, сработавшего при возникновении тревоги/ошибки. Подробнее о тревогах и ошибках см. инструкцию по эксплуатации (PDF).

③ Дискковод DVD

Записанные изображения могут быть сохранены на DVD-диске (покупном). (☞ Стр. 19)

④ Порт для подключения мыши [MOUSE]

Поставленная мышь подсоединяется к данному порту.

⑤ Кнопка перезапуска [RESTART]

Нажимают данную кнопку для перезапуска рекордера. Для нажатия данной кнопки используют остроконечное приспособление, как скрепка и т.п.

⑥ Slot для карты памяти SDHC/SD

Записанные изображения могут быть сохранены на опционной карте памяти SD. (☞ Стр. 19)

Вставление карты памяти SD (опция)

Шаг 1

Открывают крышку слота для карты памяти SDHC/SD.

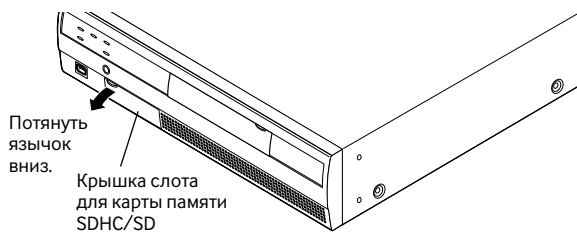

Шаг 2

Полностью вставляют карту памяти SD в слот до щелчка.

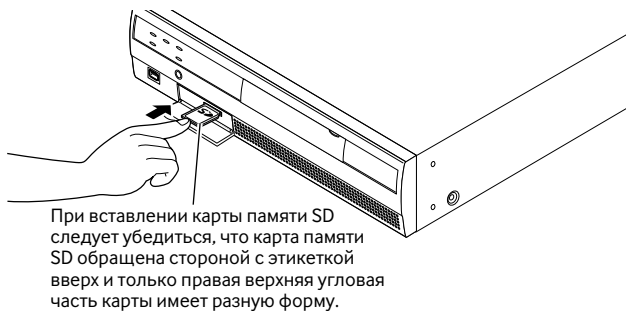

Шаг 3

Закрывают крышку слота для карты памяти SDHC/SD.

Примечание:

- Для вынимания карты памяти SD из слота нажимают карту до щелчка с выниманием ее прямо.
- Вынимают карту памяти SD, придерживая пальцами оба края.

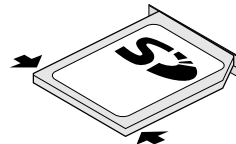

- Крышка слота для карты памяти SDHC/SD сконструирована так, чтобы она снялась при приложении чрезмерного усилия. В таком случае устанавливают крышку слота на исходное место.

Вставляют DVD-диск (покупной, только для WJ-NV200VK)

Шаг 1

Открывают крышку дисковода DVD.

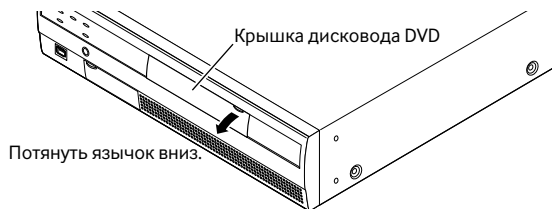

Шаг 2

Убедившись, что рекордер подключен к сети питания, нажимают кнопку выгрузки, расположенную в центре дисковода DVD, затем спокойно перемещают на себя лоток дископриемника.

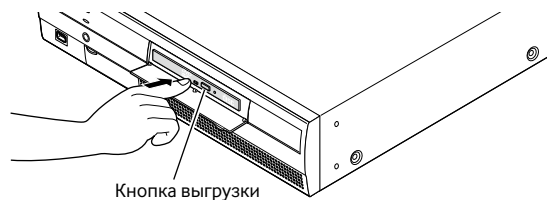

Примечание:

- После копирования записанных данных на диск выполняют процедуру финализации (процедуру для выгрузки DVD-диска), чтобы воспроизведение на ПК стало возможным. (Инструкция по эксплуатации (PDF)) Если диск не финализирован, лоток не может открываться даже при нажатии кнопки выгрузки.

Шаг 3

Кладут диск стороной с этикеткой вверх, затем совмещают отверстие диска с осью (валом) лотка. Затем спокойно нажимают лоток. Издается щелчок и диск фиксируется в лоток.

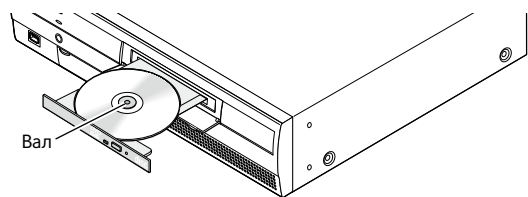

Шаг 4

Нажимают лоток до отказа. Издается щелчок и лоток фиксируется на месте.

Шаг 5

Закрывают крышку дисковода DVD.

Важно:

- При открывании/закрывании лотка дископриемника дисковода DVD не следует прилагать усилие на лоток.
 - Когда дисковод DVD не используется, то закрывают лоток дископриемника.
 - При снятии диска с лотка придерживают вал для отделения диска. Попытка принудительно отделять диск может вызвать повреждение диска и дисковода DVD.
-

Вид сзади

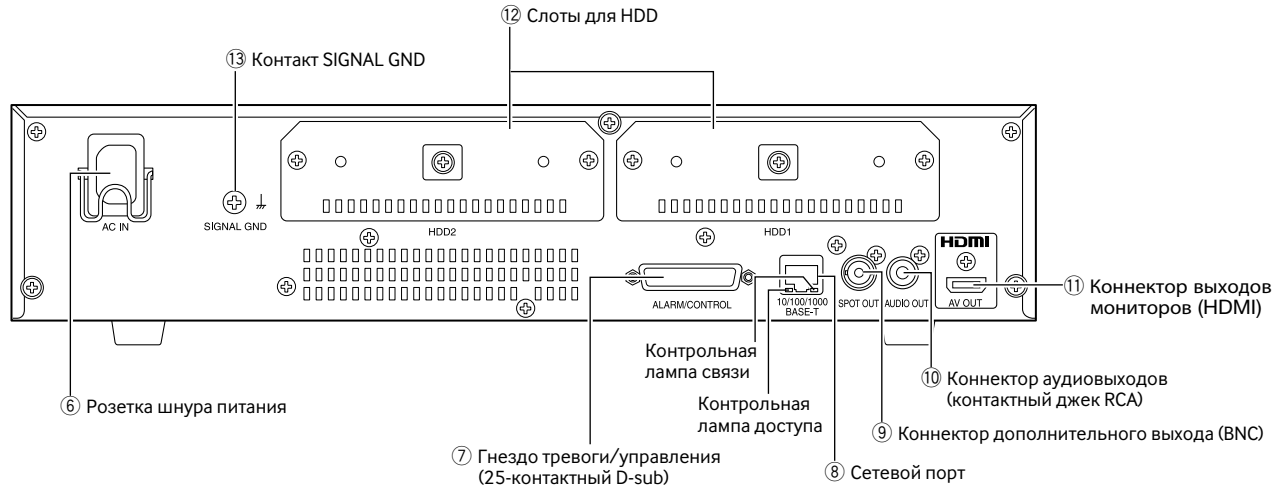

6 Розетка шнура питания [AC IN]

К данной розетке подсоединяют вилку поставленного шнура питания.

7 Гнездо тревоги/управления [ALARM/CONTROL] (25-контактное D-sub)

Подсоединяют управляющий выключатель для управления рекордером с использованием внешнего устройства, такого как сенсор или дверной выключатель, либо внешнего устройства тревожной сигнализации, как зуммер или лампочка.

8 Сетевой порт [10/100/1000BASE-T]

Используют данный порт для подключения рекордера к сети, совместимой с 10BASE-T, 100BASE-TX или 1000BASE-T для соединения с камерой через сеть. Когда идет доступ к порту, то контрольная лампочка доступа светится мигающим (зеленым) светом. Когда идет связь с портом, то контрольная лампочка связи светится ровным (оранжевым) светом.

9 Коннектор дополнительного выхода (BNC) [SPOT OUT]

Подключают монитор прямых изображений. Изображения с камер отображаются на 1-сегментном экране.

10 Коннектор аудиовыходов (контактный джек RCA) [AUDIO OUT]

Выдается аудиосигнал с прямых изображений или записанных изображений. Подсоединяют такое устройство, как громкоговоритель со встроенным усилителем.

11 Коннектор выходов мониторов (HDMI) [AV OUT]

Данный коннектор используется для подключения к монитору HDMI-ready (главному монитору).

12 Слоты для HDD [HDD1/HDD2]

Жесткие диски (приобретаемые на месте) могут быть установлены в данные слоты. По вопросу установки/замены жестких дисков следует обращаться к вашему дилеру.

13 Контакт SIGNAL GND [SIGNAL GND]

Соединяют данный контакт с клеммами SIGNAL GND устройств в системе для сигнального заземления. При работе настоящего рекордера и устройств в системе без сигнального заземления может возникать вибрация или помехи.

Как использовать стяжку вилки шнура питания

Накладывают крюки стяжки вилки шнура питания на гнездо для подключения шнура для крепления вилки шнура.

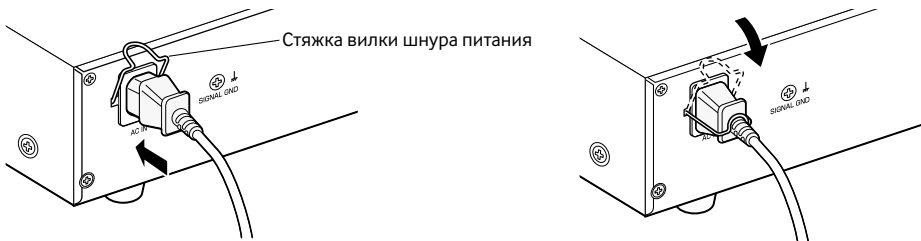

Управление пользователем/хостом

Необходимо зарегистрировать пользователей, управляющих рекордером, и хостов (ПК), имеющих доступ к рекордеу через сеть, такую как LAN. Возможно зарегистрировать до 16 пользователей.

Можно зарегистрировать нижеуказанную информацию о пользователе.

Параметры	Описание
Имя пользователя	Имя пользователя должно быть зарегистрировано для произведения логина в рекордер. Имя пользователя будет введено при логине.
Пароль	Пароль должен быть зарегистрирован для произведения логина в рекордер вместе с именем пользователя. Пароль будет введен при логине.
Уровень	Пользователи группируются по нижеуказанным уровням в зависимости от доступных операций. Администратор/ Менеджер/ Оператор/ Программа просмотра/ Произведен выход Администраторы могут выполнять все конфигурации и операции. Возможно предварительно выбрать функции, которые могут управляться пользователями с другими уровнями. (☞ Стр. 71)
Уровень приоритета	Уровень приоритета указывает операционный приоритет. Пользователям с разными уровнями присвоены определенные приоритеты в диапазоне от "0" (Наивысший) до "4" (Низкий). Администратор 0 Наивысший Менеджер 1 Высокий Оператор 2 Программа просмотра 3 Произведен выход 4 Низкий Когда два или более пользователя с одними и теми же уровнями выполняют одни и те же операции, рекордер управляется в соответствии с последней операцией.
Экран по умолчанию	Выбирают начальный экран, отображаемый на экране главного монитора, или экран ПК после логина из нижеуказанных.

В случае управления с помощью ПК через сеть

Управление рекордером может быть произведено с помощью ПК через сеть. К рекордеру могут иметь доступ одновременно до 2 хостов (ПК). Когда иной пользователь (ПК) делает попытку произвести логин в рекордер после того, как уже произвели логин 2 хоста (ПК), происходит логин пользователя с наименьшим приоритетом. Когда пользователь, делающий попытку произвести логин, имеет такой же приоритет, как у пользователей, которые уже произвели логин, то происходит логин пользователя, произведшего логин первым.

При доступе к рекордеру с ПК через сеть метод аутентификации может быть различным в зависимости от настроек "Идентификация пользователя" во вкладке "Основное" под пунктом "Управление пользователем". (☞ Стр. 71)

Настройка идентификации пользователя	Пользователь/Хост, производящий логин	Примечания
Откл.	Логин в качестве администратора.	
Вкл.	Логин в качестве зарегистрированного пользователя.	Представляется окно логина.

Блок-схема операций



1 Получают "Registration Key" рекордера, руководствуясь указаниями в инструкции на поставленной Activation Key Card.

2 Устанавливают жесткие диски в рекордер (☞ стр. 30) и соединяют рекордер с каждым устройством.

3 Подключают рекордер к сети питания.

4 При необходимости регистрируют "Registration Key" для рекордера и "Registration Key" для ПО Additional Business Intelligence Kit.

Важно:

- Надо обязательно зарегистрировать "Registration Key" рекордера.
-

5 Регистрируют дату и время и камеры в режиме "Легкий пуск". Если отпадает необходимость в изменении других настроек по умолчанию, то возможно начать операции. После добавления или замены камеры регистрируют камеры в режиме "Легкий пуск".

6 При необходимости выполняют детальные настройки каждой функции.

Примечание:

- Некоторые функции не поддерживаются в зависимости от моделей подсоединенных камер. Более подробно о технических характеристиках см. инструкцию по эксплуатации применяемых камер.
-

Соединение камер

К рекордеру можно подсоединить до 16 камер через переключательный концентратор. Используют LAN-кабель (прямой) для соединения рекордера с концентратором.

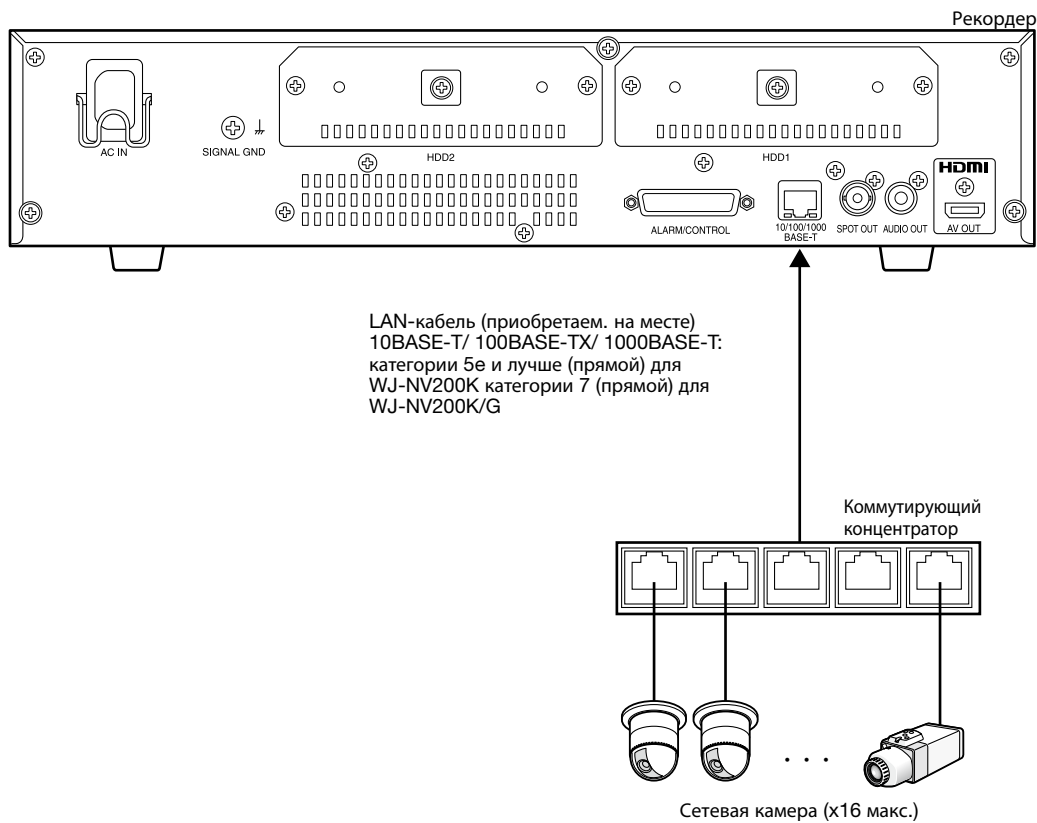

Соединение мониторов

Подсоединяют главный монитор, на экран которого выводят записанные изображения или меню настройки, к коннектору выхода монитора (HDMI) с помощью HDMI-кабеля (опция).

Подсоединяют монитор прямых изображений к коннектору вспомогательного выхода (BNC) с помощью BNC-кабеля (приобретаем. на месте).

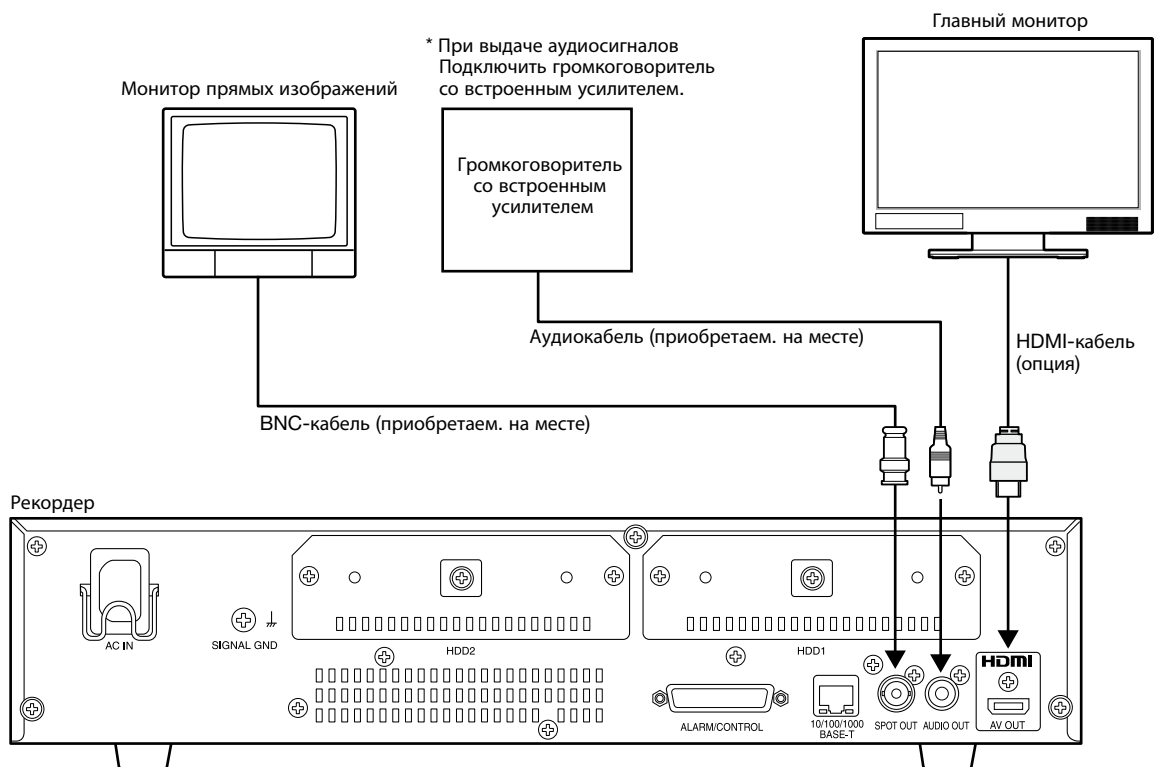

Примечание:

- Следует использовать "Высокоскоростной кабель HDMI®".
- Для поддержания устойчивых характеристик не в ущерб качеству изображений следует использовать HDMI-кабель длиной 10 м и менее.
- При применении HDMI-кабеля возможно выдать аудиосигналы из подсоединенного монитора.

Соединение ПК

Соединяют данный рекордер с ПК через переключающий концентратор.

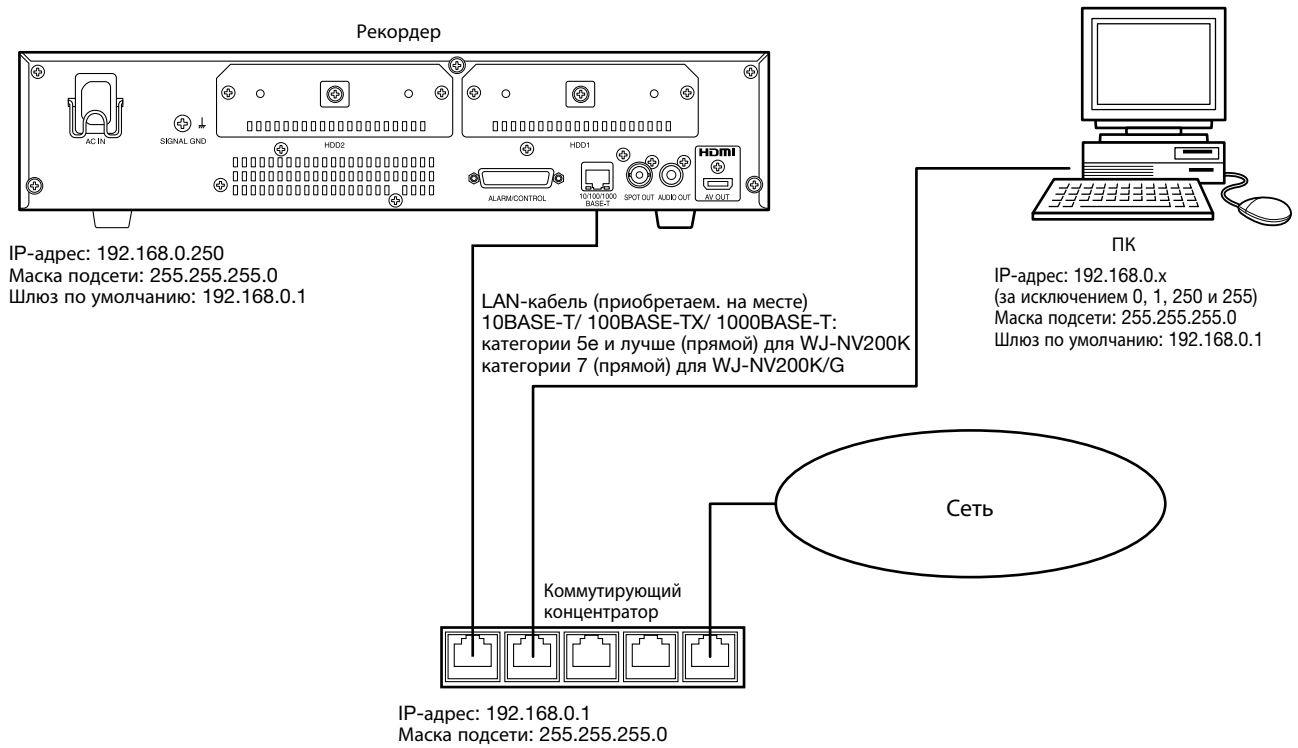

Как использовать контакторы на гнезде ALARM/CONTROL

Данный коннектор используется при подсоединении такого внешнего устройства, как сенсор, который выдает сигналы тревоги, или при установке такого внешнего устройства, тревожной сигнализации, как зуммер или лампочку. Штеккер, используемый для вставки в указанное гнездо, должен быть совместим с ним по расположению контактов.

Расположение контактов

По расположению контактов прибор отличается от других рекордеров «Panasonic». Следует убедиться в правильности соединения, ссылаясь на следующее.

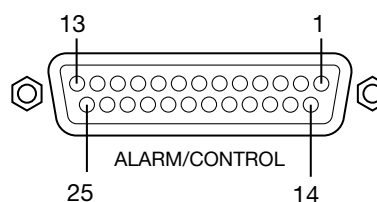

№ контактов	Сигнал	Управление	Примечания
1	Тревожный вход 1	Осуществляются все действия при возникновении события в соответствии с заданными уставками.	Контакт, замыкающий контакт без напряжения, повышение напряжения 5 V, –100 mA
2	Тревожный вход 2		
3	Тревожный вход 3		
4	Тревожный вход 4		
5	Тревожный вход 5		
6	Тревожный вход 6		
7	Тревожный вход 7		
8	Тревожный вход 8		
9	Тревожный вход 9		
10	Выход ошибки сети	Вывод сигнала при определении ошибки Ethernet-соединения	Выход с открытым коллектором/24 V пост. т. макс., –100 mA
11	Вход сброса тревоги	Отмена отображения тревоги	Контакт, замыкающий контакт без напряжения, повышение напряжения 5 V, –100 mA
12	Не применяется		
13	Земля сигналов		
14	Земля сигналов		
15	Выход совпадения лиц	Выход сигнала при возникновении тревоги при совпадении лиц.	Выход с открытым коллектором/24 V пост. т. макс., –100 mA
16	Выход ошибки жесткого диска	Вывод сигнала при определении ошибки жесткого диска	
17	Выход ошибки камеры	Вывод сигнала при определении ошибки камеры	
18	Выход ошибки рекордера	Вывод сигнала при определении ошибки рекордера	
19	Выход ошибки записи	Вывод сигнала при определении ошибки записи	
20	Вход сигнала коррекции времени	Часы данного рекордера регулируются по часу (00 мин. 00 сек.) по сигналу, поступающему от другого устройства.	Контакт, замыкающий контакт без напряжения, повышение напряжения 5 V, –100 mA
21	Выход тревоги	Сигнал тревоги подается при возникновении тревоги (За исключением тревоги при совпадении лиц)	Выход с открытым коллектором/24 V пост. т. макс., –100 mA
22	Не применяется		
23	Не применяется		
24	Не применяется		
25	Выход +5 V	Выход +5 V	200 mA макс.

Соединение для функции Авто-коррекции времени

Когда сигнал, выдаваемый другим устройством, подается на вход сигнала коррекции времени (№ контакта 20), причем разность во времени между рекордером и другим устройством равна 29 мин или менее, то часы рекордера настраиваются на заданное для другого устройства время.

Когда выходной сигнал подается в рекордер за 29 мин до часа/через 29 мин после часа, то часы рекордера настраиваются на час (nn:00:00). ("nn" - час.)

Пример:

- Сигнал подается в 14:50:00 → Устанавливаются на 15:00:00
- Сигнал подается в 15:28:45 → Устанавливаются на 15:00:00
- Сигнал подается в 15:29:30 → Не происходит коррекция времени.

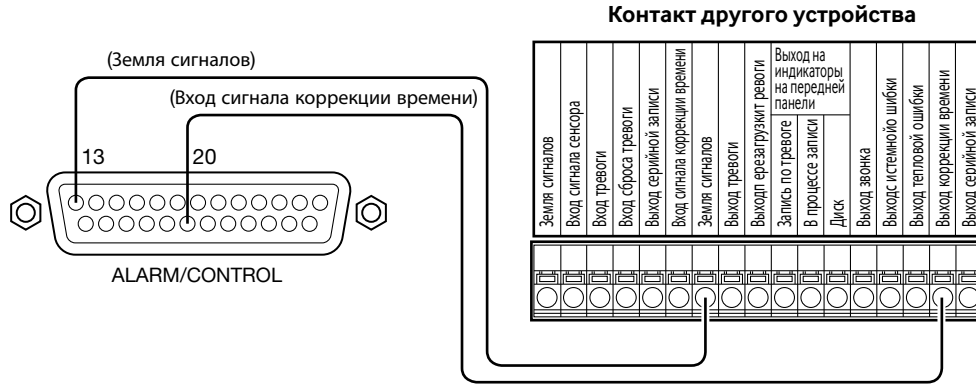

Примечание:

- При коррекции времени с использованием входа сигнала коррекции времени выбирают "Вкл." в параметре "Автоматическая коррекция времени". (Стр. 43)

Подсоединение для вывода сигналов управления сигнализаторами

Когда с прибором соединено устройство тревожной сигнализации, такого как зуммер или контрольная лампочка, выходной сигнал от контактов № 10 и № 15 - 19 может использоваться для оповещения о состоянии путем включения зуммера или лампочки. Ниже приведен пример подсоединения к выходу ошибки HDD (контакт № 16).



Соединение с датчиками и сигнализаторами

Когда сигнал, выдаваемый другим устройством, подается на контакты входа тревоги 1-9 (№ контакта 1-9), то запись или действие при возникновении тревоги производится в соответствии с настройками.

Когда устанавливается внешнее устройство тревожной сигнализации, такие как зуммер, контрольная лампочка и др., то подключают их к выходам тревоги (№ контакта 21).

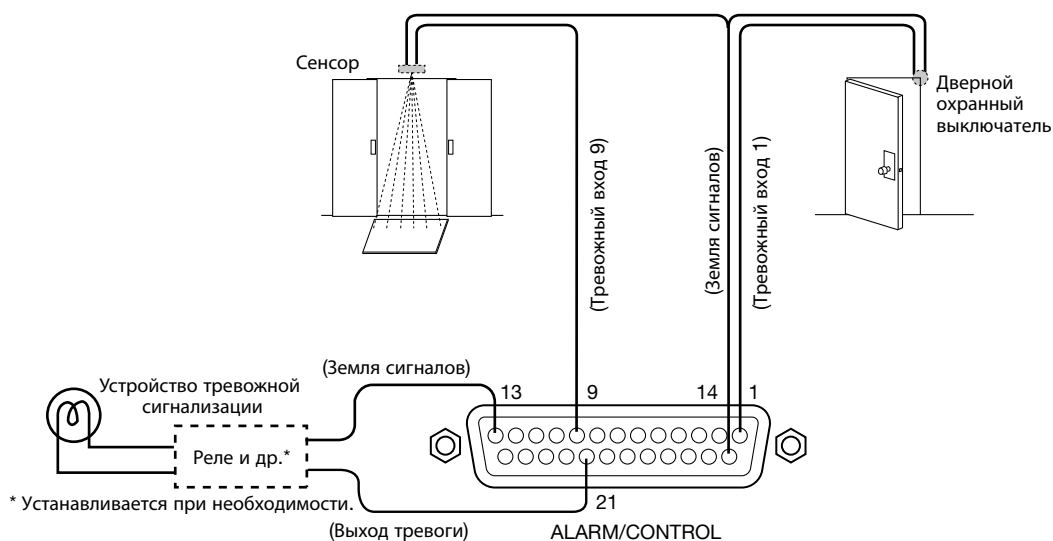

Время и полярность разъемов ALARM/CONTROL

Клемма	Время включения	Примечания
Вход тревоги	100 ms или более	N.O. : L активный N.C. : H активный
Выход ошибки сети	При возникновении ошибки до истечения периода, выбранного в параметре "Длительность выхода ошибки"*	L активный
Вход сброса тревоги	100 ms или более	L активный
Выход совпадения лиц	Заданное время по меню установки	L активный
Выход ошибки жесткого диска	При возникновении ошибки до истечения периода, выбранного в параметре "Длительность выхода ошибки"*	L активный
Выход ошибки камеры	При возникновении ошибки до истечения периода, выбранного в параметре "Длительность выхода ошибки"*, или до сброса камеры.	L активный
Выход ошибка рекордера	При возникновении ошибки до истечения периода, выбранного в параметре "Длительность выхода ошибки"*	L активный
Выход ошибки записи	При возникновении ошибки до истечения периода, выбранного в параметре "Длительность выхода ошибки"*	L активный
Вход сигнала коррекции времени	Вход: 100 ms или более	L активный
Выход тревоги	Заданное время по меню установки	L активный

* Длительность выхода ошибки конфигурируется по меню "Расширенная настройка" - на странице "Обслуживание" по меню настройки. (☞ Стр. 74)

Примечание:

- Во время "Действие при низком уровне сигнала (L активный)" логика выполняется в том случае, когда уровень сигнала напряжения низок.
- Во время "Действие при высоком уровне сигнала (H активный)" логика выполняется в том случае, когда уровень сигнала напряжения высок.

Установка или замена жестких дисков

Перед установкой жестких дисков следует отключить рекордер от сети питания первым. Заменяют жесткие диски в таком же порядке, как и при установке. При установке или замене жестких дисков только для воспроизведения (жестких дисков, которые уже использованы для записи) следует осуществлять процесс установления связи.

Важно:

- При закреплении ЖД на кронштейнах HDD, следует обращать внимание на ориентирование коннекторов. (Нельзя устанавливать ЖД в противоположном направлении.)
- При установке жестких дисков следует затягивать винты с установленным крутящим моментом низкомоментной электроотверткой или динамометрической отверткой.
- Жесткие диски являются прецизионными устройствами. Нужно обращаться с ЖД, соблюдая следующие требования.
 - Нельзя подвергать ЖД воздействиям вибрационных или ударных нагрузок.
 - Перед троганием ЖД устраняют статическое электричество, прикасаясь рукой к металлическому шкафчику или т.п. ЖД придерживают пальцами руки за ободок.
 - Нельзя трогать печатную плату или коннекторы во избежание повреждения ЖД под действием статического электричества.
- За информацией о ЖД, которые могут работать на данном рекордере, следует обращаться к дилеру. Следует помнить, что гарантия не распространяется на работу с любым ЖД, кроме оговоренных моделей, при любых обстоятельствах.
- При использовании множества жестких дисков они должны быть одной и той же модели. Если используются жесткие диски разных моделей, имеющие одну и ту же емкость, то доступная емкость может оказаться не несколько процентов меньше.

Примечание:

- ЖД должны быть приобретены на месте. По вопросу закупки, установки и замены жестких дисков следует обращаться к нашему дилеру.

Установка жестких дисков

Шаг 1

Отключают рекордер от сети питания. (☞ Стр. 33)

Шаг 2

Снимают винты (x2), крепящие кронштейн HDD к слотам, расположенным на задней стенке рекордера, а затем вынимают кронштейн HDD.

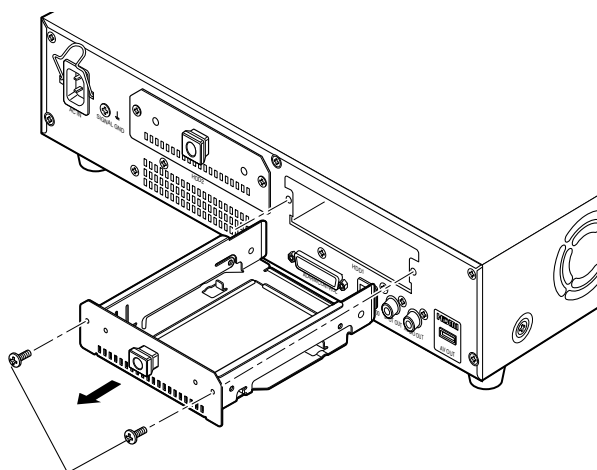

Винт крепления кронштейна HDD

Шаг 3

Устанавливают ЖД в кронштейн HDD с использованием 4 крепежных винтов HDD (аксессуар). Крутящий момент при затяжке винтов: 0,49 N·m

Крепежный винт HDD (аксессуар)

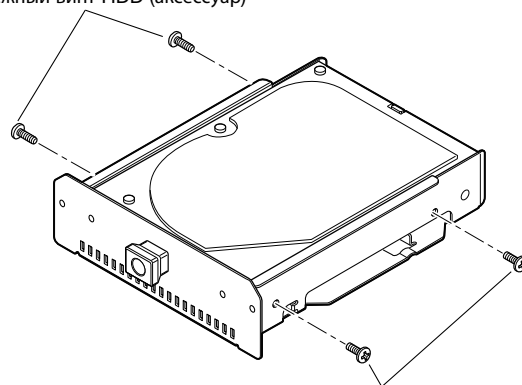

Крепежный винт HDD (аксессуар)

Примечание:

- WJ-NV200VK оснащен только 1 HDD-слотом.

Шаг 4

Вставляют кронштейн HDD с ЖД в слот для HDD до отказа, затем закрепляют кронштейн винтами, которые были сняты по Шагу 2.

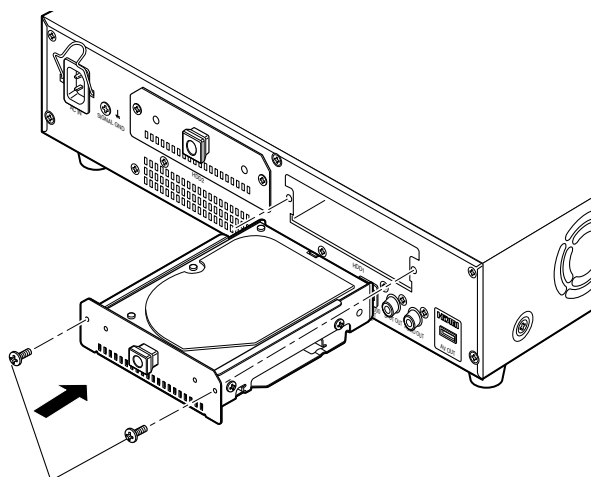

Винт крепления кронштейна HDD

Шаг 5

Подключают рекордер к сети питания. (☞ Стр. 32)

→ Новый жесткий диск автоматически форматируется. По завершении форматирования ЖД становится готовым к использованию.

Если ЖД раньше использовался для записи, то выполняют процедуру установления связи (☞ стр. 81) на странице "Управление HDD".

Статус (состояние) ЖД может быть проверен по меню настройки – на странице "Обслуживание" - вкладке "Информация о HDD". (☞ Стр. 75)

Замена ЖД

При замене ЖД другим необходимо выполнить процедуру снятия. В таком случае проделывают следующие операции.

Шаг 1

Выполняют процедуру снятия ЖД. (☞ Стр. 81)

Шаг 2

Отключают рекордер от сети питания. (☞ Стр. 33)

Шаг 3

Вынимают кронштейн HDD из задней стенки рекордера в соответствии с Шагом 2 «Установка жестких дисков» (☞ Стр. 30).

Шаг 4

Вставляют ЖД в кронштейн HDD в соответствии с Шагом 3 «Установка жестких дисков» (☞ Стр. 30).

Шаг 5

Вставляют кронштейн HDD с ЖД в слот для HDD в соответствии с Шагом 4 «Установка жестких дисков» (☞ Стр. 31).

Шаг 6

Подключают рекордер к сети питания. (☞ Стр. 32)

→ Новый жесткий диск автоматически форматируется. По завершении форматирования ЖД становится готовым к использованию.

Если ЖД раньше использовался для записи, то выполняют процедуру установления связи (☞ стр. 81) на странице "Управление HDD".

Статус (состояние) ЖД может быть проверен по меню настройки – на странице "Обслуживание" - вкладке "Информация о HDD". (☞ Стр. 75)

Подключение рекордера к сети питания

Подключают рекордер к сети питания. Когда рекордер используется впервые, следует зарегистрировать лицензию рекордера. (☞ Стр. 34)

Шаг 1

Подсоединяют вилку поставленного шнура питания к розетке шнура питания, расположенной на задней стенке рекордера, а затем вставляют вилку шнура питания в розетку. Следует обязательно использовать нижеуказанный источник питания.

WJ-NV200K, WJ-NV200VK: 120 V перем.т., 60 Hz

WJ-NV200K/G: 220 V - 240 V перем.т., 50 Hz/60 Hz

→ Контрольная лампочка [OPERATE] загорается, проверка системы рекордера и ЖД начинается, а затем окно запуска представляется на экране главного монитора.



Важно:

- Нельзя отключать рекордер от сети питания во время запуска.

Примечание:

- Если лицензия рекордера еще не зарегистрирована, оповещение, спрашивающее о регистрации "Registration Key" появляется.

Шаг 2

Когда "Registration Key" рекордера еще не зарегистрирован, регистрируют "Registration Key", следуя процедурой на стр. 34.

Примечание:

- Когда в процессе работы после запуска отображается окно "Вход", то вводят имя пользователя и пароль. О порядке управления см. инструкцию по эксплуатации (PDF).
- Раз "Registration Key" рекордера зарегистрирован, оповещение, спрашивающее о регистрации не появляется со следующего раза.

Отключение рекордера от сети питания

Отключают рекордер от сети питания. При отключении питания следует выполнить нижеуказанную процедуру «В процессе записи» или процедуру «В процессе воспроизведения» в зависимости от состояния текущей операции.

В процессе записи

Шаг 1

Выбирают "Откл." для "Режим записи" на странице "Запись и события" – вкладке [Расширенная настройка] по меню настройки для прекращения всех записей. (☞ Стр. 61)

Шаг 2

Отсоединяют вилку шнура питания от розетки после подтверждения того, что контрольные лампочки [HDD1] и [HDD2] не горят.
→ Контрольная лампочка [OPERATE] гаснет.

Примечание:

- Надо обязательно выполнить операции для начала записи (выбрать "Вкл." в параметре "Режим записи") после подключения рекордера к сети питания заново.
-

Во время воспроизведения

Шаг 1

Прекращают воспроизведение.
(☞ Инструкция по эксплуатации (PDF))

Шаг 2

Отсоединяют вилку шнура питания от розетки после подтверждения того, что контрольные лампочки [HDD1] и [HDD2] не горят.
→ Контрольная лампочка [OPERATE] гаснет.

Важно:

- Если рекордер оставляется в бездействии в течение длительного времени, то отсоединяют вилку шнура питания от розетки сети.
 - Подключают рекордер к сети питания (около раза в неделю), чтобы осуществить запись/воспроизведение для предотвращения взаимного влияния функций.
-

Регистрация лицензии (Registration Key)

Когда рекордер используется первый раз, то требуется зарегистрировать лицензию (Registration Key) для рекордера.

Важно:

- После регистрации "Registration Key" для рекордера или добавления лицензии для ПО Additional Business Intelligence Kit, необходимо обязательно щелкнуть по кнопке [Перезапуск] для перезапуска рекордера. Лицензия не становится эффективной до перезапуска рекордера. Лицензия не становится эффективной до перезапуска рекордера.

Шаг 1

Получают "Registration Key" для рекордера, выполняя указания на инструкциях на поставленной "Activation Key Card".

При использовании дополнительных функций приобретают "Registration Key" для ПО Additional Business Intelligence Kit WJ-NVF20 (опция) или WJ-NVF20E (опция).
Подробнее об этом см. "Activation Key Card".

Шаг 2

Запускают рекордер. (Стр. 32)

- По окончании проверки системы на главном монитаре появляется операционный экран. Если лицензия рекордера еще не зарегистрирована, оповещение, спрашивающее о регистрации лицензии появляется.

Шаг 3

Щелкают по кнопке [Настройка].

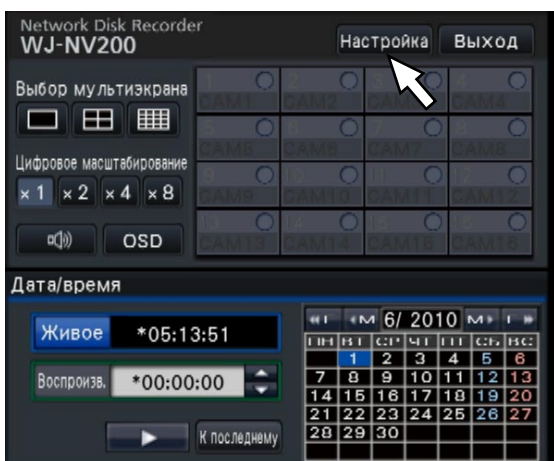

→ Меню установки отображается.

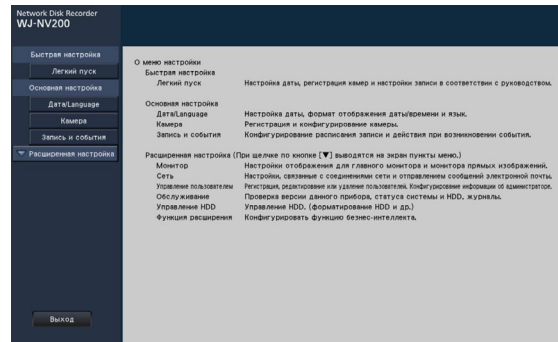

Шаг 4

- Щелкают по [Расширенная настройка] → [Обслуживание] → вкладке [Управление системой] по меню настройки.
- Отображается страница "Управление системой".

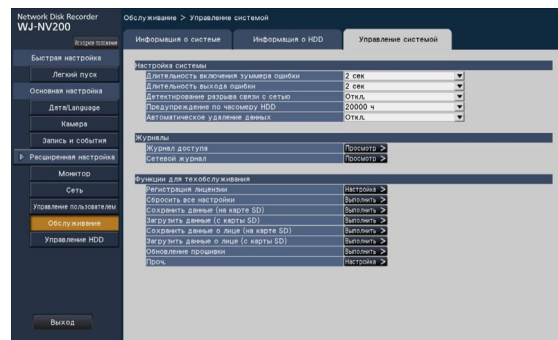

Шаг 5

Щелкают по кнопке [Настройка >] в параметре [Регистрация лицензии].

→ Представляется окно регистрации.

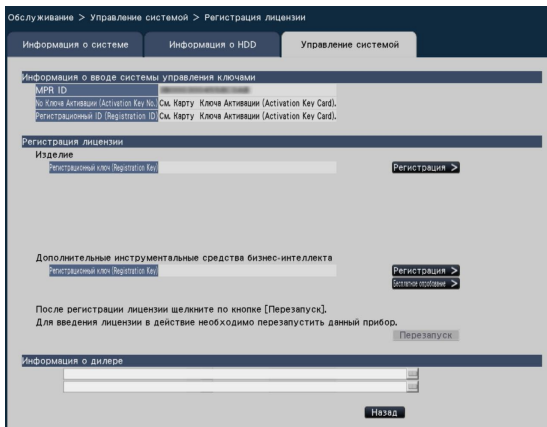

Шаг 6

Щелкают по кнопке [Регистрация >] в параметре "Изделие" - "Регистрационный ключ (Registration Key)".

→ Представляется окно "Ввод ключа регистрации".

Шаг 7

Вводят "Registration Key" рекордера в поле "Ключ регистрации", используя виртуальную клавиатуру, а затем щелкают по кнопке [Регистрация].

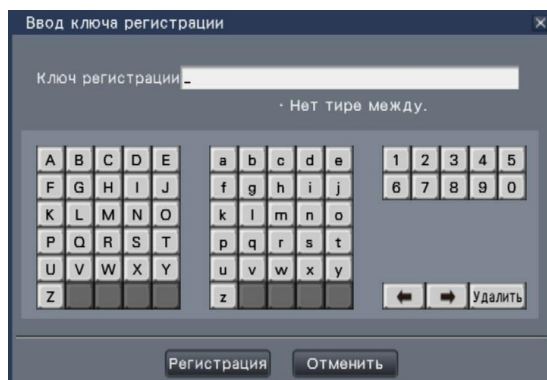

→ Окно "Ввод ключа регистрации" возвращается в окно регистрации.

Примечание:

- При появлении сообщения об ошибке вводят действительный "Registration Key" снова в поле ввода.

Шаг 8

При использовании дополнительных функций вводят "Registration Key" для ПО Additional Business Intelligence Kit, приобретенного по Шагу 1 по "Дополнительные инструментальные средства бизнес-интеллекта" - "Регистрационный ключ (Registration Key)" окна регистрации по Шагу 5. Операции такие же, что и по Шагам 6 и 7.

Примечание:

- Регистрации лицензии на ПО Additional Business Intelligence Kit должна предшествовать регистрация лицензии на рекордер. Они не могут регистрироваться в обратном порядке.
- Возможно трехмесячное опробование ПО Additional Business Intelligence Kit до покупки лицензии. Подробнее см. инструкцию по эксплуатации (PDF) ПО Additional Business Intelligence Kit

Шаг 9

Щелкают по кнопке [Перезапуск] на окне регистрации для регистрации лицензии.

→ Рекордер перезапускается и лицензия становится действительной.

Основные операции

Управление рекордером может быть произведено с помощью поставляемой мыши, подсоединенной к порту для подключения мыши на передней стороне рекордера. Возможно также выполнять операции и задавать некоторые настройки рекордера через веб-браузер. Подробнее об операциях через веб-браузер см. инструкцию по эксплуатации (PDF). Кроме того, относительно параметров настройки, которые могут быть конфигурированы через веб-браузер, и дальнейшей информации о них см. "Список параметров настройки (меню настройки)" (стр. 83).

Шаг 1

Подсоединяют поставляемую мышь к порту для подключения мыши, расположенному на передней стороне рекордера.
→ Курсор мыши отображается на экране главного монитора.

Шаг 2

Щелкают левой кнопкой мыши по желаемым кнопкам и вкладкам на экране. (Далее "Щелкают левой кнопкой мыши..." обозначается как "Щелкают..." в данном документе.) Если в поле ввода имеются кнопки [▲], [▼] или [▼], заданное значение может быть изменено с помощью колесика мыши. Если никакой операции не выполняется в течение более 10 секунд, то курсор мыши скрывается. Курсор мыши отображается при ее перемещении.

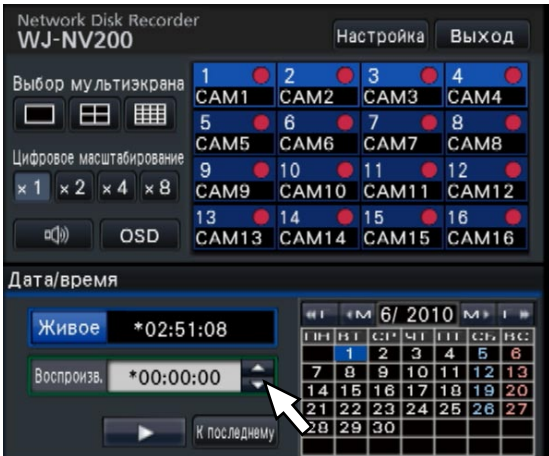

Шаг 3

Щелкают по кнопке [Настройка].
→ Появляется главный экран меню настройки.

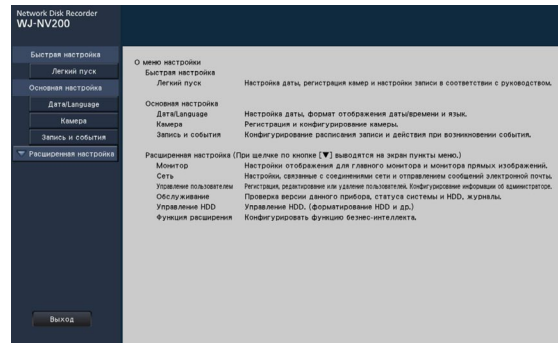

Примечание:

- Если окно настройки имеется в форме перечня и кнопка [▼] включается в колонке титулов, можно изменять все настройки последовательно и одновременно.

Камера	Модель	Сжатие	Основная настройка			
			Размер изображения	Скорость	Качество	Аудио
1	IPCAM_HD	H.264	VGA(640x480)	10 ips	FQ	Откл.
2	IPCAM_HD	H.264	VGA(640x480)	10 ips	FQ	Откл.
3	IPCAM_HD	H.264	VGA(640x480)	10 ips	FQ	Откл.
4	IPCAM_HD	H.264	VGA(640x480)	10 ips	FQ	Откл.
5	IPCAM_HD	H.264	VGA(640x480)	10 ips	FQ	Откл.
6	IPCAM_HD	H.264	VGA(640x480)	10 ips	FQ	Откл.
7	IPCAM_HD	H.264	VGA(640x480)	10 ips	FQ	Откл.
8	IPCAM_HD	H.264	VGA(640x480)	10 ips	FQ	Откл.

Об операции с виртуальной клавиатурой

Ввод параметров настройки может быть осуществлен с виртуальной клавиатурой. При щелчке по иконке [🖱️], имеющейся рядом с полем ввода появляется виртуальная клавиатура и становится возможным ввод знаков щелчком по ключам знаков на клавиатуре.

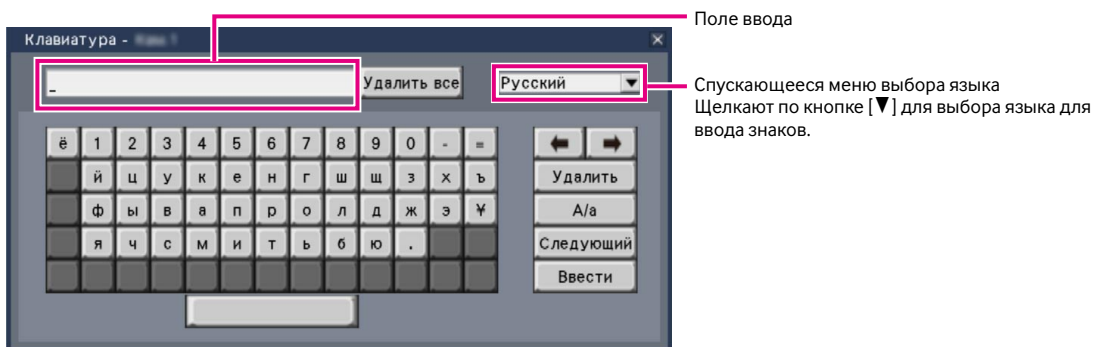

Кнопка [Удалить все]

Удаляют все знаки в поле ввода.

Кнопка [←]/[→]

Перемещают курсор в поле ввода.

Кнопка [Удалить]

Удаляют знак, указанный курсором в поле ввода.

Кнопка [A/a]

Данная кнопка позволяет перемещать вводимые знаки между прописными и строчными буквами.

Кнопка [Следующий]

Служит для изменения отображаемых ключей для ввода знаков.

Отображенные ключи изменяются следующим образом:

Ключи для языка, выбранного по спускающему меню выбора языка → Комбинированные знаки → Специальные знаки

Кнопка [Ввести]

Определяют введенные знаки, а затем закрывают виртуальную клавиатуру.

Примечание:

- Основные операции также применяются к окну "Вход" и окну регистрации для лицензии.
 - Щелкают по кнопке [X] для закрытия окна, не определяя введенные знаки.
 - В зависимости от окон для вводимого знака, такого как имя камеры прописные буквы может появляться на виртуальной клавиатуре вместо строчных букв.
-

Установочно-настроечные меню

Прежде чем начать эксплуатацию данного рекордера, необходимо завершить конфигурирование каждого параметра настройки в меню установки.

Меню настройки имеет следующие уровни для параметров настройки. В режиме "Легкий пуск" минимальные настройки, необходимые для управления рекордером, выполняются, а другие настройки остаются в состоянии по умолчанию. На странице [Основная настройка] или [Расширенная настройка], настройки могут быть персонализированы в соответствии с различными операционными режимами.

Ниже показан пример меню настройки, в котором описаны функциональные особенности и операции.

При щелчке по кнопке [Настройка] (☞ стр. 36), расположенной в правом верхнем углу операционного экрана главного монитора, отображается меню настройки.

Кнопки на страницах настройки отображаются в левом столбце меню настройки.

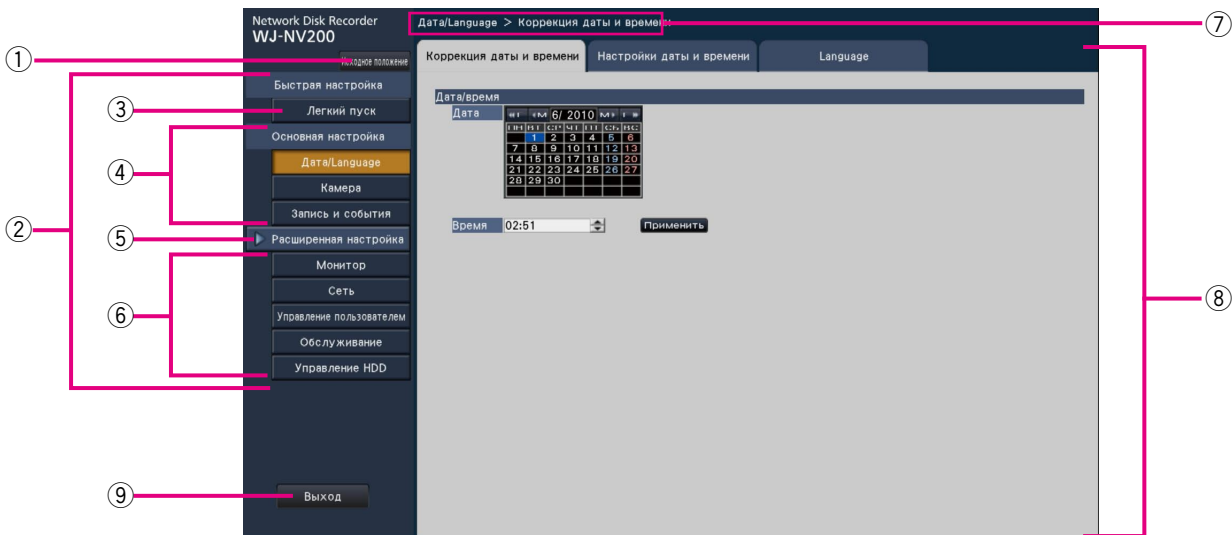

- ① **Кнопка [Исходное положение]**
Возможно возвращаться к главному экрану (☞ стр. 36) меню настройки с любой страницы настройки.
- ② **Панель меню настройки**
Служит для отображения кнопок страниц настройки.
- ③ **Кнопка [Легкий пуск]**
Возможно конфигурировать настройки, минимально необходимые для управления рекордером, такие как время и дата и регистрация камеры.
- ④ **[Основная настройка] – Кнопки страницы настройки**
Представляется каждая страница "Основная настройка".
- ⑤ **Кнопка [Расширенная настройка]**
Появляются кнопки для открытия соответствующих страниц настройки по меню "Расширенная настройка". При повторном щелчке по данной кнопке кнопки скрываются.
- ⑥ **[Расширенная настройка] – Кнопки страницы настройки**
Представляется каждая страница "Расширенная настройка".
- ⑦ **Иерархическое отображение**
Название текущей страницы настройки появляется в иерархическом порядке. Имя вкладки также включается.

- ⑧ **Страница установки**
Отображает каждую страницу настройки. Если текущая страница настройки слагается из двух и более вкладок, то возможно изменять отображение страницы путем щелчка по вкладкам.
- ⑨ **Кнопка [Выход]**
Применяет настройки к рекордеру, а затем закрывает меню настройки для возврата к операционному экрану.

За исключением некоторых случаев, описания в данном документе относятся к иерархическому отображению и страницам настройки.

Важно:

- Если настройки применены, то происходит принудительный лог-аут всех пользователей, которые произвели логин.
-

Конфигурирование необходимого минимума настроек [Легкий пуск]

Настройки, минимально необходимые для управления рекордером, такие как время и дата, регистрация камеры и запись, могут быть конфигурированы в меню настройки - "Быстрая настройка" - "Легкий пуск".
Прежде конфигурируют необходимый минимум настроек режима "Легкий пуск", а для конфигурирования более расширенных настроек переходят на каждую страницу настройки.

Возможные настройки в режиме "Легкий пуск"

- Время и дата рекордера
- Изменение порядка номеров зарегистрированной камеры
- * Другие настройки остаются в состоянии по умолчанию или соответствуют настройкам камеры.
- Регистрации камеры
- Скорость передачи кадров при записи и качество изображение

Шаг 1

Щелкают по кнопке [Легкий пуск], расположенной на главном экране меню настройки.

О порядке отображения меню настройки см. раздел «Основные операции» (стр. 36).

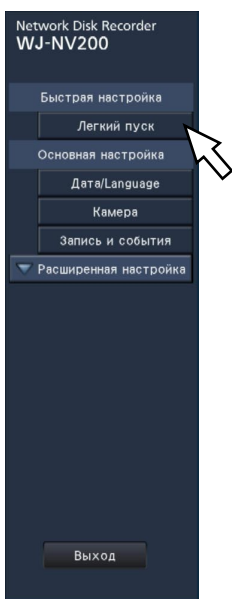

→ Отображается меню настройки времени и даты.

Шаг 2

Задют время и дату.

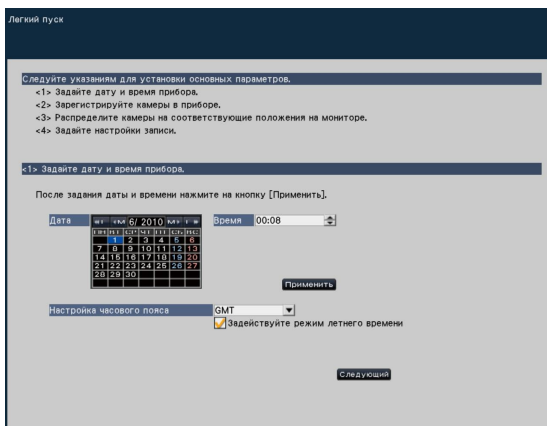

[Дата]

Задют текущую дату. Выбирают год, месяц и день из календаря.

Кнопка [<<Г] / [Г >>]: Выбирает предыдущий или следующий год.

Кнопка [<M] / [M >]: Выбирает предыдущий или следующий месяц.

[Время]

Задют текущее время.

Шаг 3

Щелкают по кнопке [Применить] после задания времени и даты.

→ Секунда настраивается на "00".

[Настройка часового пояса]

Выбирают вашу часовой пояс.

GMT-12:00 - GMT+13:00

По умолчанию: GMT-5:00(WJ-NV200K, WJ-NV200VK)

GMT(WJ-NV200K/G)

При установке флажка [Задействуйте режим летнего времени] включается режим летнего времени.

Шаг 4

Щелкните по кнопке [Следующий].

→ Открывается окно регистрации камеры.

Шаг 5

Регистрируют камеру, подсоединенную к рекордеру.

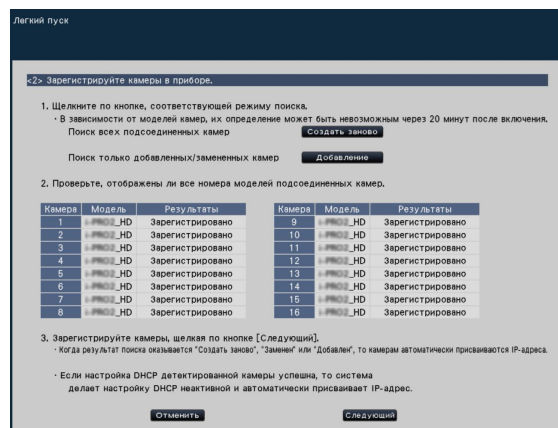

Примечание:

- О способе использования существующего IP-адреса подсоединенных камер см. "Детектирование камер для регистрации [Детектирование камер]" (стр. 45) вместо этого блока.

Примечание:

- Перед настройках следует зарегистрировать камеры в сети.
-

Кнопка [Создать заново]

Детектирует все подсоединенные камеры.

Отображаются модели и результаты детектирования камер. Убеждаются, что отображены номера моделей всех подсоединенных камер.

Кнопка [Добавление]

Детектирует только добавленные или замененные камеры.

Отображаются модели и результаты детектирования камер. Убеждаются, что отображены номера моделей всех добавленных или замененных камер.

Важно:

- При щелчке по кнопке [Создать заново] системой новые IP-адреса присваиваются всем подсоединенным камерам (включая управляемые в настоящее время камеры).
 - Камеры, заново добавленные после начала операции, регистрируются по настройкам по умолчанию. Для того, чтобы привести настройки в соответствие настройкам зарегистрированных камер, задают настройки добавленных камер.
-

[Камера]

Возможно подсоединить до 16 камер.

[Модель]

При использовании сетевых камер Panasonic представляются номера моделей.

[Результаты]

Создать заново: Отображается, когда камера заново подключена к рекордеру.

Заменено: Отображается, когда камера заменена новой.

Добавлено: Отображается, когда вывод камеры добавлен к рекордеру.

Зарегистрировано: Отображается, когда камера уже зарегистрирована.

Потеряно: Отображается, когда зарегистрированная камера не детектирована.

Пробел: Не детектировано никаких камер.

Шаг 6

Щелкните по кнопке [Следующий].

→ IP-адрес присваивается камерам, заново подсоединенным, замененным или добавленным, а затем изображения с камеры появляются на операционном экране.

Примечание:

- В режиме "Легкий пуск", невозможно зарегистрировать камеры в других подсетях через один и тот же маршрутизатор.
 - Для повышения безопасности становится невозможным детектирование камеры по истечении 20 минут после подключения камеры к сети питания. Это зависит от моделей камер. Подробнее см. инструкцию по эксплуатации камеры.
 - Когда выбрано "Вкл." в параметре "DHCP" детектированных камер, то рекордер принудительно переключает настройку в "Откл" для автоматического присвоения IP-адреса.
 - При щелчке по кнопке [Легкий пуск] представляется главный экран "Быстрая настройка" (меню для задания даты и времени) без применения результатов детектирования камеры.
-

Шаг 7

При необходимости в изменении номеров зарегистрированных камер можно изменить последовательность номеров камер.

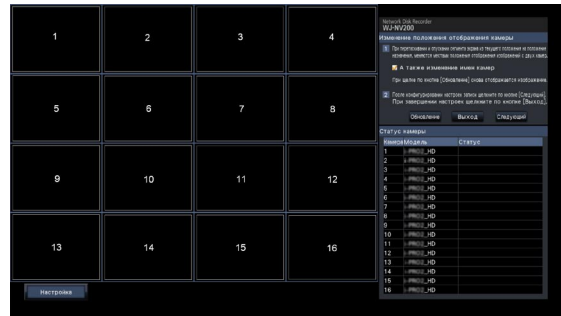

Отображаются зарегистрированные камеры в порядке 1, 2 ...16 из левого верхнего угла к правому верхнему углу экрана. Используя мышь, перетаскивают желаемое изображение камеры и опускают в желаемое положение. Изменяется последовательность номеров камер. Меняя местами имена камер вместе с последовательностью номеров камер, отмечают флажок "А также изменение имен камер".

[Статус камеры]

В перечне представляются номер модели и статус каждой камеры.

Отображение изображения: Отображает изображения с камеры с помощью IP-адреса, который заново зарегистрирован или уже зарегистрирован.

Изменение IP-адреса: Идет процесс получения изображений с камеры, чьи IP-адрес уже изменен.

Не обнаружено: Невозможно получение изображений с камеры.

Ошибка аутентификации: Аутентификация для отображения изображений с камеры закончилась неудачно.

Важно:

- Если появляется "Не обнаружено", то проверяют соединения камер, а затем повторно осуществляют регистрацию камеры.
- Если появляется "Ошибка аутентификации", то инициализируют камеру, а затем повторно осуществляют регистрацию камеры, ссылаясь на инструкцию по эксплуатации камеры.
- Когда зарегистрированная камера правильно не детектирована, либо же когда необходимо изменить настройки камеры, то изменяют зарегистрированную информацию по меню "Основная настройка" - на странице "Камера" - вкладке "Регистрация камеры".

(☰ Стр. 45)

Кнопка [Обновление]

Служит для получения изображения, записанного в последний раз с замененной камеры.

Кнопка [Выход]

Служит для выхода из меню настройки и возврата к главному экрану меню настройки.

Кнопка [Следующий]

Служит для продолжения настроек для записи.

Шаг 8

Выполняют задание настроек для записи. Когда производится задание настроек в режиме "Легкий пуск", то настройки применяются ко всем камерам.

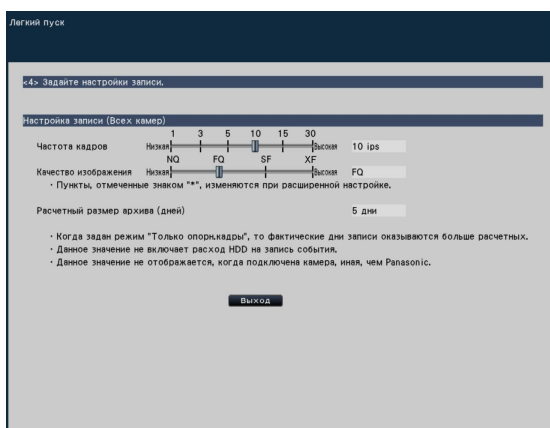

[Частота кадров]

Выбирает скорость передачи кадров при записи.

1 ips/ 3 ips/ 5 ips/ 10 ips/ 15 ips/ 30 ips

По умолчанию: 10 ips

[Качество изображения]

Служит для выбора качества записанных изображений.

NQ (Normal): Стандартное качество

FQ (Fine): Высокое качество

SF (Super Fine): Супервысокое качество

XF (Экстра): Экстра-качество

По умолчанию: FQ

Примечание:

- Когда выбирается "XF" при применении метода сжатия изображений для камеры иного, чем "H.264", то вместо "XF" будет установлен "SF".

[Расчетный размер архива (дней)]

Служит для вычисления и отображения общего количества дней, за которое запись на ЖД может быть произведена.

Примечание:

- Ссылочные дни записи вычисляются исходя из предположения, что запись на рекордер начинается в понедельник.
- Когда задан режим сохранения HDD, то фактических дней записи оказывается больше, чем ссылочные. (Стр. 52)
- Расход HDD для записи событий исключается.
- Если использована камера, изготовленная иным производителем, чем «Panasonic», то значение "Расчетный размер архива (дней)" не представляется.
- Если соединены две или более камер с форматом перехвата изображений "FHD(1920x1080)", качеством изображений "XF" и скоростью передачи кадров "10 ips" или более изображения могут не быть записаны в конфигурированной скорости.

Шаг 9

Щелкают по кнопке [Выход].

- Сохраняет настройки с возвратом к главному экрану меню настройки.

Конфигурирование основных параметров [Основная настройка]

Основные настройки рекордера, такие как время и дата, режим записи и др., могут быть конфигурированы на странице "Основная настройка".

Страница "Основная настройка" обеспечивает доступ к страницам [Дата/Language], [Камера] и [Запись и события].

Отображение страниц основной настройки

Щелкают по желаемой кнопке по меню настройки.

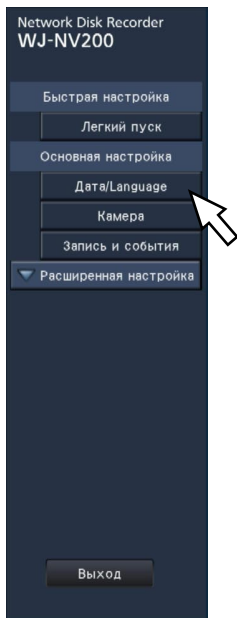

Кнопка [Дата/Language]: Отображают "Дата/Language" страницу. Выполняют задание таких настроек, как время и дата и режим летнего времени.

Кнопка [Камера]: Отображают "Камера" страницу. Выполняют регистрацию и настройку сетевых камер.

Кнопка [Запись и события]: Отображают "Запись и события" страницу. Производят настройку расписаний записи, камер и функции совпадения лиц.

Настройка времени и даты и языка [Дата/Language]

На странице "Дата/Language" имеются вкладки [Коррекция даты и времени], [Настройки даты и времени] и [Language].

Вкладка [Коррекция даты и времени]

Задают текущее даты и времени. См. "Конфигурирование необходимого минимума настроек [Легкий пуск]" (☞ Стр. 39).

Вкладка [Настройки даты и времени]

Выполняют задание таких настроек, как время и дата, временной пояс, режим летнего времени и способ коррекции времени.

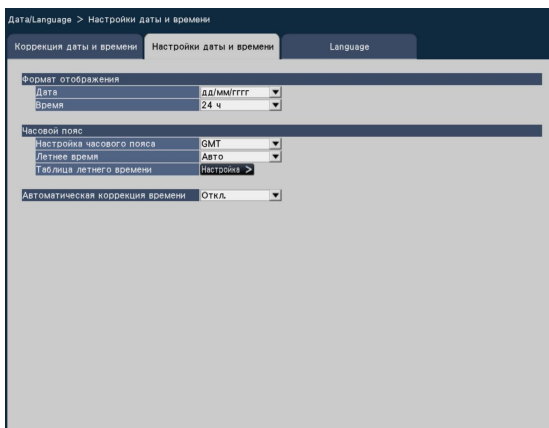

■ Формат отображения

Выбирают формат отображения текущей даты и времени.

Примечание:

- Параметр "Отображение даты и времени" на вкладке [Установка камеры] (стр. 49) соответствует настройкам формата отображения на данной вкладке.

[Дата]

Выбирают формат представления даты/времени. (Пример: 1 апреля 2010 г.)

ggg/мм/дд: 2010/04/01
Ммм/дд/гггг: Apr/01/2010
дд/Ммм/гггг: 01/Apr/2010
мм/дд/гггг: 04/01/2010
дд/мм/гггг: 01.04.2010

По умолчанию: Ммм/дд/гггг (WJ-NV200K, WJ-NV200VK)
дд/мм/гггг (WJ-NV200K/G)

[Время]

Выбирают формат отображения даты. (Пример: 3 часа дня)

24 ч: 15:00:00
12 ч: 03:00:00 PM

По умолчанию: 12 ч (WJ-NV200K, WJ-NV200VK)
24 ч (WJ-NV200K/G)

■ Часовой пояс

Служит для выбора временного пояса и перехода в/из режима летнего времени.

[Настройка часового пояса]

Выбирают ваш часовой пояс.
GMT-12:00 - GMT+13:00

По умолчанию: GMT-5:00 (WJ-NV200K, WJ-NV200VK)
GMT (WJ-NV200K/G)

[Летнее время]

Определяют порядок перехода в/из режима летнего времени. В период летнего времени перед временем и датой представляется звездочка "*".

Выход: Не происходит переход в режим летнего времени.
Авто: Автоматический переход в режим летнего времени в соответствии с настройками перехода режима летнего времени.

По умолчанию: Авто

[Таблица летнего времени]

Задают начало (Вход)/конец (Выход) летнего времени по времени и дате.

При щелчке по кнопке [Настройка >] открывается окно "Таблица летнего времени".

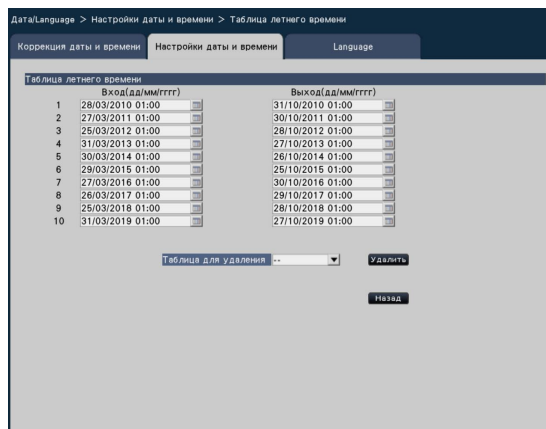

Вводят начало (Вход)/конец (Выход) летнего времени по времени и дате.

При щелчке по иконке [] отображается календарь. О порядке выполнения настроек см. инструктивные указания по «Конфигурирование необходимого минимума настроек» (стр. 39).

Можно задать до 10 вариантов времени и даты для перехода в режим летнего времени.

Чтобы удалить заданные варианты времени и даты для перехода в режим летнего времени, выбирают удаляемое число из "Таблица для удаления", а затем щелкают по кнопке [Удалить]. Для возврата к предыдущей странице щелкают по кнопке [Назад].

Важно:

- Настройка не может быть осуществлена тогда, когда интервал между началом (Вход)/ концом (Выход) меньше часа.

[Автоматическая коррекция времени]

Выбирают любой из нижеуказанных способов автоматической регулировки часов.

Откл.: Автоматическая коррекция времени не осуществляется.

Вкл.: Принимает сигнал от разъема ALARM/CONTROL, расположенного на задней панели рекордера, и корректирует часы. Если при приеме сигнала часы указывают время до 29 мин ± час, то время настраивается на 00 мин 00 секунд.

По умолчанию: Откл.

Вкладка [Language]

Выбирают отображаемый язык для главного монитора и веб-браузера на ПК.

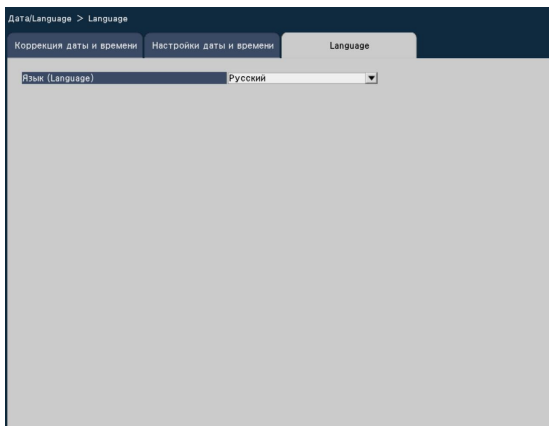

[Язык (Language)]

日本語/ English/ Français/ Español/ Deutsch/ Italiano/ Русский/

По умолчанию: English

Установка камеры [Камера]

На странице "Камера" имеются 2 вкладки; вкладка [Регистрация камеры] и вкладка [Установка камеры].

Вкладка [Регистрация камеры]

Выполняют задание настроек, таких как сетевые настройки камеры (IP-адрес и номер порта) и положение отображения на экране главного монитора.

При выполнении начальных настроек отображается информация о камере, детектированная/заданная в режиме "Легкий пуск".

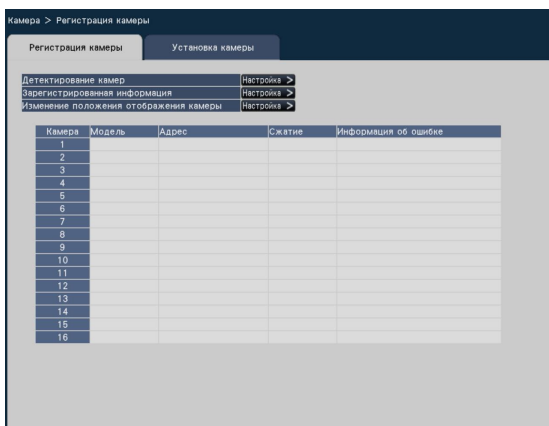

[Детектирование камер]

Камеры, подключенные к сети, могут быть детектированы для регистрации. (☞ Стр. 46)

[Зарегистрированная информация]

Изменяют параметры "Модель", "IP-адрес" и "Сжатие".

При щелчке по кнопке [Настройка >] открывается окно "Зарегистрированная информация" для редактирования настроек. (☞ Стр. 47)

В случае возникновения неисправности в связи с камерой представляется одно из нижеуказанных сообщений в пункте "Информация об ошибке".

- Ошибка соединения: Прервана связь с камерой.
- Ошибка аутентификации: Аутентификация пользователя камеры оказалась неудачной.
- Ошибка камеры: Реакция камеры неправильная.

Примечание:

- При отображении сообщения об ошибке проверяют соединения и настройки камер (☞ инструкция по эксплуатации камеры). Если проблема не может быть разрешена, то следует повторно зарегистрировать камеру в режиме "Легкий пуск". (☞ Стр. 39)
-

[Изменение положения отображения камеры]

Номера камер взаимозаменяемы. При щелчке по кнопке [Настройка >] открывается окно "Изменение положения отображения камеры" для редактирования настроек. (☞ Стр 48)

Детектирование камер для регистрации [Детектирование камер]

При щелчке по кнопке [Настройка >] в пункте "Детектирование камер" на вкладке [Настройка камеры] отображается нижеуказанное окно. По окончании редактирования настроек щелкают по кнопке [OK] для сохранения настроек и возврата к вкладке [Регистрация камеры].

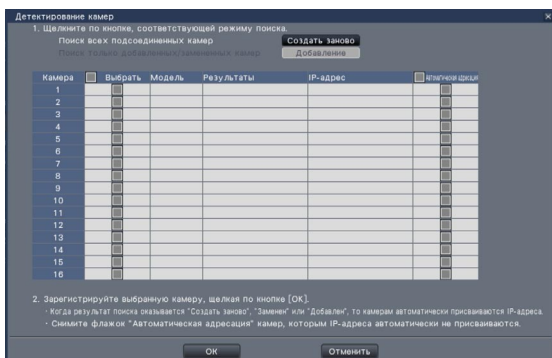

Кнопка [Создать заново]

Детектирует все подсоединенные камеры. Отображаются модели, результаты детектирования камер и IP-адреса.

Кнопка [Добавление]

Детектирует только добавленные или замененные камеры. Отображаются модели, результаты детектирования камер и IP-адреса.

[Камера]

Подробнее см. раздел "Легкий пуск" (☞ стр. 39).

[Выбрать]

Отмечают флажками регистрируемые камеры.

[Модель]

Подробнее см. раздел "Легкий пуск" (☞ стр. 39).

[Результаты]

Подробнее см. раздел "Легкий пуск" (☞ стр. 39).

[IP-адрес]

Выводит на экран IP-адреса, сконфигурированные для детектированных камер.

[Автоматическая адресация]

Автоматически конфигурируются IP-адреса камер, которые отмечены флажками.

Примечание:

- Невозможно зарегистрировать камеры, находящиеся в других подсетях через один и тот же маршрутизатор.
 - Для обеспечения повышенной безопасности детектирование камер становится невозможным по истечении 20 минут. Это зависит от моделей камер. Подробнее см. инструкцию по эксплуатации камеры.
 - Когда выбрано "Вкл." в параметре "DHCP" для детектированных камер, то рекордер принудительно переключает настройку на "Откл." для автоматического присвоения IP-адреса.
 - Для возврата ко вкладке [Регистрация камеры] без применения результатов детектирования камер щелкают по кнопке [Отменить].
-

Изменение зарегистрированной информации [Зарегистрированная информация]

Щелкают по кнопке [Настройка >] в параметре "Зарегистрированная информация" на вкладке [Регистрация камеры] для отображения нижеуказанных параметров.

По окончании редактирования настроек щелкают по кнопке [OK] для сохранения настроек и возврата к вкладке [Регистрация камеры].



[Пароль]

Вводят пароль, используемый для пользователя, чье имя зарегистрировано как "Имя пользователя". (☞ Стр. 37) (До 32 буквенно-цифровых знаков)

[No. порта]

Вводят номер порта от 1 до 65535 для применения камерой.

По умолчанию: 80

[Таблица для удаления]

Для удаления информации о регистрации или снятия ранее подсоединенной камеры выбирают номер камеры с щелчком по кнопке [Удалить], либо же делают пункт адреса соответствующей камеры пустым.

[Камера]

Возможно подсоединить до 16 камер.

[Модель]

Отображается модель зарегистрированной сетевой камеры.

(Пробел: Камера не регистрируется)

Щелкают по кнопке [▼] для выбора модели камеры из категорий камер. О категориях камер см. файл "readme.txt" на поставленном CD-ROM.

При обычном применении нет надобности в его изменении.

[Адрес]

Отображается адрес, уже находящийся в использовании.

Адрес может быть изменен с использованием виртуальной клавиатуры. Вводят до 255 буквенно-цифровых знаков, включая тире (-) и точку (.).

[Сжатие]

Выбирают метод сжатия изображений.

H.264/ MPEG-4/ MJPEG

Примечание:

- При выборе "MJPEG" в параметре "Сжатие" скорость передачи прямых изображений и скорость передачи кадров автоматически изменяются на "5 ips". (☞ Стр. 52)
- При выборе "MPEG-4" в параметре "Сжатие" формат изображений автоматически изменяется на "VGA". (☞ Стр. 54)
- При выборе "H.264" в параметре "Сжатие" станет возможным выбор "XF" для настройки качества изображений.
- При изменении метода сжатия изображений камера может перезапускаться в зависимости от модели камеры. Перезапуск детектируется как ошибка в связи камеры, однако это не является признаком неисправности.

[Имя пользователя]

Вводят имя пользователя для доступа к камерам и произведения логина с использованием виртуальной клавиатуры.

(☞ Стр. 37) Регистрируют имя пользователя, чей уровень доступа - "Администратор".

Взаимная замена номеров камер [Изменение положения отображения камеры]

Щелкают по кнопке [Настройка >] в параметре "Изменение положения отображения камеры" на вкладке [Регистрация камеры] для отображения нижеуказанных параметров.

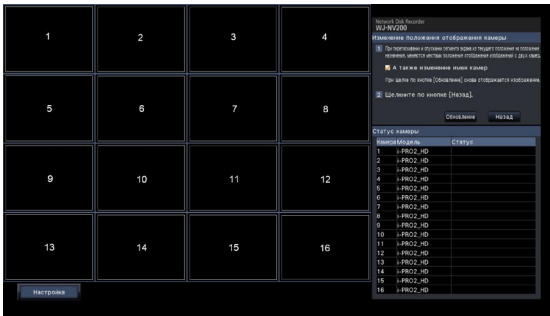

Зарегистрированные камеры отображаются на экране в порядке 1, 2 ...16 слева верху направо.

Для взаимной замены номеров камер перетаскивают перемещаемое изображение камеры с помощью мыши и опускают в желаемое положение.

Если имена камер также подлежат взаимной замене, то устанавливают флажок "А также изменение имен камер".

Подробнее о [Статус камеры] см. стр. 40.

Кнопка [Обновление]

Служит для получения изображения, записанного в последний раз с камеры после взаимной замены камер.

Кнопка [Назад]

Служит для сохранения настроек и возврата к вкладке [Регистрация камеры].

Вкладка [Установка камеры]

Передают дату и время и текст, отображаемые на изображении, настройки скорости обновления, тревоги по VMD, режима управления освещенностью и др. на камеру.

Щелкают по кнопке [Настройка >] в каждом пункте для открытия соответствующего окна настройки.

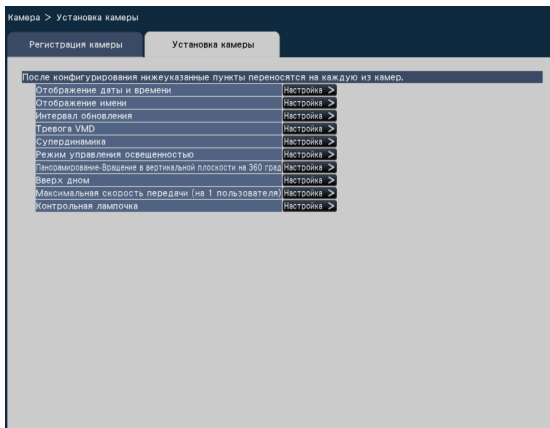

Примечание:

- О поддерживаемых камерах см. файл "readme.txt" на поставленном CD-ROM. В зависимости от моделей подключенных камер некоторые из функций не поддерживаются. Более подробно о технических характеристик см. инструкцию по эксплуатации применяемой камеры.
- Невозможно проверить текущие настройки с использованием данного рекордера.

Настройка отображения даты и времени [Отображение даты и времени]

Выбирают положение отображения даты и времени для каждой камеры и передают его на камеру для изменения настроек камеры. При щелчке по кнопке [Настройка >] в параметре "Отображение даты и времени" на вкладке [Установка камеры] представляются нижеуказанные параметры.

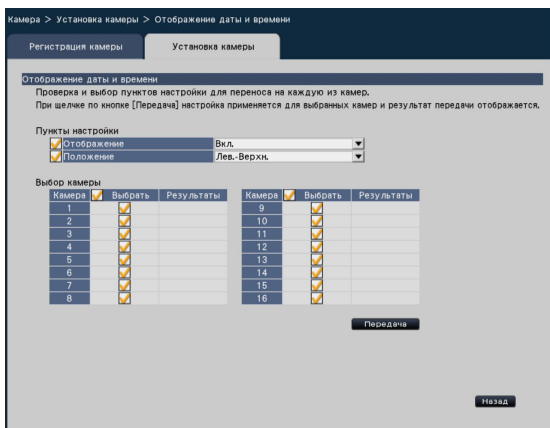

■ Пункты настройки

[Отображение]

Определяют, отображать ли дату и время или нет. При включении функции отображения даты и времени дата и время отображается на изображениях с камер и также записываются с записанными изображениями.

Для передачи настроек на камеру отмечают флажком данный параметр и выбирают любое из следующих.

Вкл.: Отображаются дата и время

Откл.: Не отображаются дата и время

По умолчанию: Вкл.

Примечание:

- Формат отображения соответствует настройкам по вкладке [Настройки даты и времени] (стр. 43).

[Положение]

Выбирают положение отображения даты и времени на изображении.

Когда настройки передаются на камеру, то отмечают флажком данный параметр для выбора положения отображения.

Лев.-Верхн./ Лев.-Нижн./ Прав.-Верхн./ Прав.-Нижн.

По умолчанию: Лев.-Верхн.

Примечание:

- Положение для отображения имени, отредактированного по "Отображение названия" (стр. 50) такое же как "Положение", выбранное здесь для отображения даты и времени, отредактированных по "Отображение даты и времени".

■ Выбор камеры

Выбирают камеру, на которую передаются настройки отображения даты и времени. Отмечают флажком камеру, на которую передается информация о настройках.

Кнопка [Передача]

Передают настройки даты и времени на камеру.

Когда передача завершена и настройки применены к камере, то в поле "Результаты" представляется "ОК". Когда на дисплее показывается "Ошибка аутентификации" и др., соединение или настройка камеры, возможно, завершились неудачно.

Кнопка [Назад]

По окончании задания настроек щелкают по кнопке. Экран возвращается к вкладке [Установка камеры].

Настройка OSD [Отображение имени]

Определяют, отображать ли имя каждой камеры и выбирать ли отображаемое имя камеры или нет, при этом настройки изменяются после передачи настроек на камеру.

При щелчке по кнопке [Настройка >] в параметре "Отображение имени" по вкладке [Установка камеры] отображаются нижеуказанные параметры:

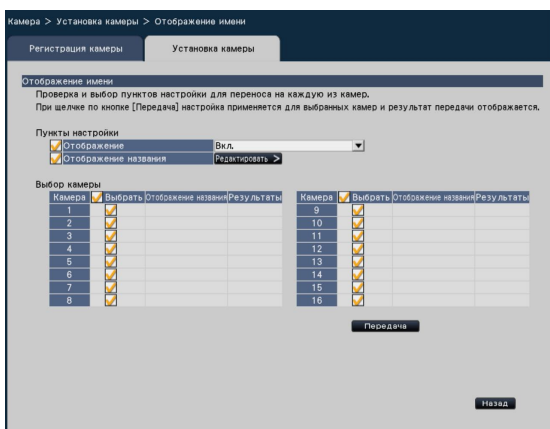

■ Пункты настройки

[Отображение]

Определяют, отображать ли имя на изображении камеры или нет. При включении функции отображения имени имя появляется на изображениях с камер также записывается с записанными изображениями.

Когда настройки передаются на камеру, то отмечают флажком данный параметр для его выбора.

Вкл.: Отображается имя.

Откл.: Не отображается имя.

По умолчанию: Вкл.

[Отображение названия]

Для передачи настроек на камеру отмечают флажком данный параметр, а затем редактируют имя, отображенное на изображении. Щелкают по кнопке [Редактирование >] для отображения нижеуказанного окна редактирования имени:

- **[Отображение названия]**

Вводят цепочку знаков, отображаемую на изображении с использованием виртуальной клавиатуры. (☞ Стр. 37) (До 16 буквенно-цифровых знаков)

Возможные знаки: 0-9, A-Z и следующие знаки.

! # \$ % () * + , - . / : ; = ? (пробел)



- **[Имя камеры]**

Отображают имя камеры, зарегистрированное на вкладке [Главный монитор] страницы монитора (☞ Стр. 62).

- **Кнопка [Копирование]**

Имя камеры, зарегистрированное на вкладке [Главный монитор] страницы монитора, может применяться как отображаемое. При щелчке по данной кнопке имя камеры копируется на поле "Отображение названия".

- **Кнопка [Назад]**

По окончании задания настроек щелкают по кнопке. При этом закрывается окно.

Примечание:

- Подробнее о "Выбор камеры", кнопке [Передача] и кнопке [Назад] см. стр. 49.
-

Настройка интервала обновления [Интервал обновления]

Выбирают интервал обновления изображения для каждой камеры с передачей его на камеру для изменения ее настроек. При щелчке по кнопке [Настройка >] в параметре "Интервал обновления" на вкладке [Настройка камеры] отображаются страница настройки.

[Интервал обновления]

Выбирают интервал для обновления отображения изображения. В случае применения прибора в сетевых условиях, в которых зачастую возникают ошибки, следует сократить интервал обновления в целях минимизации искажений изображений. Тем не менее, интервал обновления может оказываться большим, чем заданное значение.

0,2 сек/ 0,5 сек/ 1 сек/ 2 мин/ 3 мин

По умолчанию: 1 сек

Важно:

- Передача изображений с камеры временно отменяется и в течение данного периода запись изображений не осуществляется, если настройка изменения интервала обновления передается на камеру.
-

Настройка тревоги по VMD [Тревога VMD]

Выбирают функцию VMD для каждой камеры и передает ее на камеру для изменения ее настроек. При щелчке по кнопке [Настройка >] для "Тревога VMD" на вкладке [Установка камеры] отображается страница настройки.

[Тревога VMD]

Определяют, применять ли функцию тревоги по VMD (VMD: видеодетектирование движения) или нет, когда в изображении детектировано изменение (движение). О порядке конфигурирования тревоги по VMD см. инструкцию по эксплуатации камеры.

Вкл.: Детектируются тревоги.

Откл.: Не детектируются тревоги.

По умолчанию: Вкл.

Настройка Супердинамика [Супердинамика]

Выбирают функцию Супердинамика для каждой камеры с передачей информации на камеры. При щелчке по кнопке [Настройка >] в параметре "Супердинамика" на вкладке [Установка камеры] отображается страница настройки.

[Супердинамика]

Выбирают "Вкл." или "Откл." для того, чтобы определить, включать ли функцию Супердинамика или нет.

Вкл.: Функция Супердинамика включается.

Откл.: Функция Супердинамика не включается.

По умолчанию: Вкл.

Настройка режима управления освещенностью [Режим управления освещенностью]

Выбирают порядок управления количеством света для каждой камеры с передачей информации на камеры для изменения настроек камер. При щелчке по кнопке [Настройка >] для "Режим управления освещенностью" на вкладке [Установка камеры] отображаются нижеуказанные параметры:

[Режим управления освещенностью]

Натурная сцена: В зависимости от уровня яркости (освещенности) автоматически регулируется диафрагма с регулировкой скорости затвора для управления освещенностью.

Интерьерная сцена: Скорость затвора автоматически регулируется в сторону предотвращения мерцания из-за люминесцентной лампы. (Для районов, в которых действует 50 Hz)

Интерьерная сцена (60Гц): Скорость затвора автоматически регулируется в сторону предотвращения мерцания из-за люминесцентной лампы. (Для районов, в которых действует 60 Hz)

По умолчанию: Интерьерная сцена

Примечание:

- Когда выбрано "Натурная сцена", то в случае присутствия объекта под люминесцентной лампой может возникать мерцание.
-

Настройка панорамирования-вращения в вертикальной плоскости на 360 град [Панорамирование-Вращение в вертикальной плоскости на 360 град]

Выбирают функцию панорамирования-вращения в вертикальной плоскости на 360 град для каждой камеры с передачей информации на камеры для изменения настроек камер.

При щелчке по кнопке [Настройка >] для "Панорамирование-Вращение в вертикальной плоскости на 360 град" на вкладке [Установка камеры] отображаются нижеуказанные параметры:

[Панорамирование-Вращение в вертикальной плоскости на 360 град]

Определяют, включать ли функцию панорамирования-вращения в вертикальной плоскости на 360 град, позволяющую достичь равенства управляемости камер бесконечному вращению на 360 град, или нет.

Вкл.: Включается функция панорамирования-вращения в вертикальной плоскости на 360 град.

Откл.: Не включается функция панорамирования-вращения в вертикальной плоскости на 360 град.

По умолчанию: Откл.

Настройка способа монтажа камеры [Вверх дном]

Выбирают способ монтажа камеры для каждой камеры в отдельности с передачей информации на камеры для изменения настроек камер. При щелчке по кнопке [Настройка >] в параметре "Вверх дном" на вкладке [Установка камеры] отображается окно настройки.

[Вверх дном]

Вкл. (на столе): Выбирается при монтаже камеры куполообразной головкой вверх.

Откл. (на потолке): Выбирается при монтаже камеры куполообразной головкой вниз.

По умолчанию: Вкл. (на столе)

Настройка Максимальная скорость передачи [Максимальная скорость передачи (на 1 пользователя)]

Выбирают скорость передачи в битах на 1 пользователя в том случае, когда метод сжатия для каждой камеры в отдельности – MJPEG или H.264, а затем передают информацию на камеры для изменения настроек камер. При щелчке по кнопке [Настройка >] для "Максимальная скорость передачи (на 1 пользователя)" на вкладке [Установка камеры] отображаются нижеуказанные параметры:

[Максимальная скорость передачи (на 1 пользователя)]

64 kbps/ 128 kbps/ 256 kbps/ 384 kbps/ 512 kbps/ 768 kbps/ 1024 kbps/ 1536 kbps/ 2048 kbps/ 3072 kbps/ 4096 kbps

По умолчанию: 1024 kbps

Настройка порядка включения или отключения контрольных лампочек [Контрольная лампочка]

Выбирают порядок включения или отключения контрольной лампочки связи, контрольной лампочки доступа или контрольных лампочек статуса для каждой камеры в отдельности с передачей информации на камеры для изменения настроек камер. При щелчке по кнопке [Настройка >] для "Контрольная лампочка" на вкладке [Установка камеры] отображаются нижеуказанные параметры:

[Контрольная лампочка]

Вкл.: Все контрольные лампочки загораются в соответствии со статусом.

Вкл.(при доступе): Загорается только контрольная лампочка прямых изображений при просмотре изображений.

Откл.: Все контрольные лампочки гаснут.

По умолчанию: Откл.

Примечание:

- Подробнее о "Выбор камеры", кнопке [Передача] и кнопке [Назад] см. стр. 49.
-

Настройка записи/событий [Запись и события]

На странице "Запись и события" имеются 3 вкладки: вкладка [Настройка записи], вкладка [Настройка события] и вкладка [Расширенная настройка].

Вкладка настройки записи [Настройка записи]

Конфигурируют настройки, относящиеся к записи по расписанию. Настраивают день (дни), график (графики), скорость передачи кадров и качество изображения для записи.

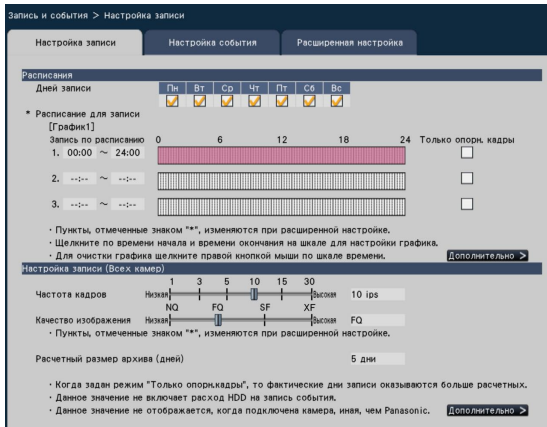

■ Расписания

Запись производится по предустановленному расписанию. Выбирают день (дни) недели и график (графики).

[Дней записи]

Выбирают день (дни) недели для записи. Отмечают флажком (флажками) день (дни) недели для записи.

[Расписание для записи]

6 графиков для записи по расписанию могут быть настроены для "[График1]". На строке времени указывается 24 часа по времени с шагом по 15 мин.

Щелкают по желаемому положению на строке времени для назначения времени инициации и времени завершения. Когда назначено время, строка времени становится красной.

Примечание:

- По умолчанию запись по расписанию настроена на 24-часовой режим по Графику 1. Для удаления назначенного времени инициации и времени завершения щелкают правой кнопкой мыши по графику.
- Можно задать график для записи, перетаскивая время инициации и время завершения на строке времени с помощью мыши.
- Надо обязательно задать так, чтобы 3 графика не накладывались друг на друга. При попытке задания одно и того же времени, что уже заданно на другой строке времени, задается время непосредственно до или после наложения по времени.

[Только опорн. кадры]

Уменьшают скорость передачи кадров для того, чтобы использовалось меньше пространства на HDD для хранения. Отмечают флажком данный параметр для экономии пространства на HDD для хранения. При использовании H.264/MPEG-4 в качестве метода сжатия в данном режиме производится запись только изображений интервала обновления, а при использовании MJPEG производится запись со скоростью передачи кадров 1 ips. Данный режим может быть задан для каждого графика в отдельности.

Кнопка [Дополнительно >]

Представляется страница "Расширенная настройка расписания". Кроме 3 записей по расписанию 3 записи события могут быть настроены. (Стр. 53).

■ Настройка записи (Всех камер)

Задает настройки скорости передачи кадров при записи и качества изображения. Настройки применяются к всем камерам.

[Частота кадров]

Выбирают скорость передачи кадров при записи.
1 ips/ 3 ips/ 5 ips/ 10 ips/ 15 ips/ 30 ips

По умолчанию: 10 ips

Важно:

- При выборе "MPEG-4" в качестве метода сжатия заданное значение будет ориентировочным.
- При использовании MJPEG в качестве метода сжатия не могут применяться 10 ips, 15 ips и 30 ips. Значение по умолчанию - "5 ips".

[Качество изображения]

Выбирает качество записываемого изображения.

- NQ (Normal): Стандартное качество
- FQ (Fine): Высокое качество
- SF (Super Fin) Супервысокое качество
- XF (Экстра): Экстра-качество

По умолчанию: FQ

Примечание:

- Когда выбирается "XF" при применении метода сжатия изображений для камеры иного, чем "H.264", то вместо "XF" будет установлен "SF".

[Расчетный размер архива (дней)]

Служит для вычисления и отображения общего количества дней, за которое запись на ЖД может быть произведена.

Примечание:

- Ссылочные дни записи вычисляются исходя из предположения, что запись на рекордер начинается в понедельник.
- Когда задан режим сохранения HDD, то фактических дней записи оказывается больше, чем ссылочные.
- Расход HDD для записи событий исключается.
- Если использована камера, изготовленная иным производителем, чем Panasonic, то не появляется параметр "Расчетный размер архива (дней)".
- "*" перед параметром обозначает, что данный параметр изменен на странице "Расширенная настройка записи".
- Если соединены две или более камер с форматом перехвата изображений "FHD(1920x1080)", качеством изображений "XF" и скоростью передачи кадров "10 ips" или более изображения могут не быть записаны в конфигурированной скорости.

Кнопка [Дополнительно >]

Представляется "Расширенная настройка записи". Каждая камера в отдельности может быть настроена для записи. (Стр. 54).

Конфигурация расширенных настроек для записи по расписанию [Расширенная настройка расписания]

В дополнение к записи по расписанию до 3 записей событий могут быть настроены по Графикам 1 и 2.

При щелчке по кнопке [Дополнительно >] в поле "Расписания" открывается страница "Расширенная настройка расписания".

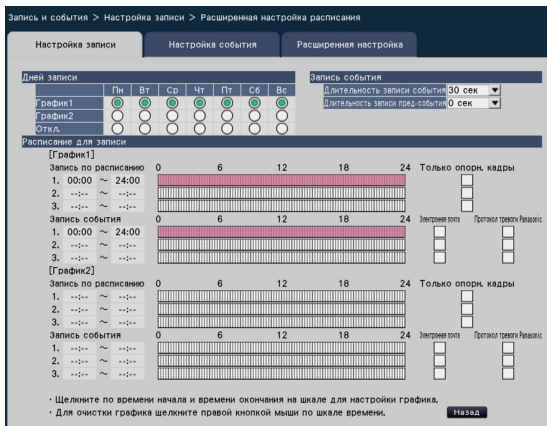

■ Дни записи

Выбирают действия, производимые каждый день недели на основе графика. [●] указывает выбранный статус, а [○] – невыбранный.

График1: Запись по Графику 1.

График2: Запись по Графику 2.

Откл.: Не происходит ни запись по расписанию, ни запись событий.

■ Запись события

Задают настройки длительности записи при возникновении тревоги и длительности записи до возникновения тревоги.

[Длительность записи события]

Задают настройку длительности записи при возникновении тревоги.

2 сек/ 5 сек/ 10 сек/ 20 сек/ 30 сек/ 1 мин/ 2 мин/ 3 мин/
5 мин/ 10 мин / 15 мин

Ручной: Запись продолжается, пока принимается входной сигнал тревоги. Запись продолжается по крайней мере на 8 секунд.

Внешн.: Выход тревоги продолжается, пока не будет произведен сброс действия по тревоге.

По умолчанию: 30 сек

[Длительность записи пред-события]

Задают настройку длительности записи до возникновения тревоги.

0 сек/ 5 сек/ 10 сек/ 15 сек

По умолчанию: 0 сек

Примечание:

- Фактическое время записи иногда может оказываться большим, чем длительность, выбранная данной настройкой.
- Когда выбрано "0 сек", то запись пред-события выполняться не будет.
- Когда изображения настроены так, чтобы записывались вместе с аудиосигналами, то может случиться, что аудиосигналы не записываются в начале записи пред-события.
- Продолжительность записи пред-события для камер с форматом перехвата изображений "FHD(1920x1080)", качеством изображений "XF" и скоростью передачи кадров "10 ips" или более будет менее 10 секунд.

■ Расписание для записи

3 записи по расписанию и 3 записи событий могут быть настроены по Графикам 1 и 2.

В одном и том же графике запись событий опережает по приоритету запись по расписанию.

[Запись по расписанию] (☞ Стр. 52)

[Только опорн. кадры] (☞ Стр. 52)

[Запись события]

Задают настройку графика для записи при возникновении тревоги. Не начинается запись тревогой, относящейся к ненастроенному графику. О порядке конфигурирования строки времени см. стр. 52.

[Электронная почта]

Для пересылки тревоги по e-mail (электронной почте) при возникновении события отмечают флажком данный параметр.

[Протокол тревоги Panasonic]

Отмечают флажком данный параметр для автоматической передачи информации при возникновении события на ПК с применением протокола тревоги Panasonic.

Кнопка [Назад]

По окончании задания уставок щелкают по кнопке. Экран возвращается к вкладке [Настройка записи].

Настройка отдельных камер [Расширенная настройка записи]

Задают настройки таких параметров, как формат перехвата изображения, скорость передачи кадров, качество изображения, для отдельных камер.

При щелчке по кнопке [Дополнительно >] по вкладке [Настройка записи] открывается страница расширенной настройки.

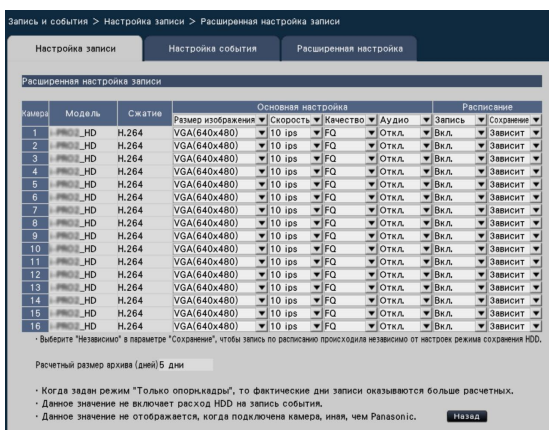

[Модель]

Отображается модель зарегистрированной сетевой камеры.
(Пробел: Камера не регистрируется)

[Сжатие]

Отображается метод сжатия изображений, выбранный при регистрации камеры.

[Размер изображения]

Выбирают разрешение записываемых изображений.

<При соотношении сторон 4:3>

QVGA(320x240)/VGA(640x480)/SXVGA(1280x960)/
SVGA(800x600)

<При соотношении сторон 16:9>

QVGA(320x180)/HVGA(640x360)/HD(1280x720)/
FHD(1920x1080)

По умолчанию: VGA (640x480)

Примечание:

- Если соединены две или более камер с форматом перехвата изображений "FHD(1920x1080)", качеством изображений "XF" и скоростью передачи кадров "10 ips" или более (или качеством изображений "SF" или скоростью передачи кадров "30 ips") изображения могут не быть записаны в конфигурированной скорости.
- При изменении формата перехвата изображения камера может перезапускаться в зависимости от модели камеры. Перезапуск детектируется как ошибка в связи, однако это не является признаком неисправности.

Важно:

- Доступные форматы перехвата изображений меняются в зависимости от модели камеры и метода сжатия.

[Скорость] (Частота кадров) (☰ Стр. 52)

[Качество] (Качество изображения) (☰ Стр. 52)

[Аудио]

Определяют, записывать ли аудиосигналы вместе с изображениями или нет.

Вкл.: Аудиосигнал записывается.

Откл.: Аудиосигналы не записываются.

По умолчанию: Откл.

[Запись]

Определяют, применять ли запись по расписанию или нет.

Вкл.: Применяется запись по расписанию.

Откл.: Не применяется запись по расписанию.

Любое время: Применяется 24-часовая запись каждый день вне зависимости от установки расписания.

По умолчанию: Вкл.

[Сохранение]

Определяют, применять ли режим сохранения HDD или нет.

Зависит: Применяется режим сохранения HDD.

Независимо: Не применяется режим сохранения HDD.

Осуществляется запись с выбранной скоростью передачи кадров.

По умолчанию: Зависит

[Расчетный размер архива (дней)] (☰ Стр. 52)

Кнопка [Назад]

По окончании задания уставок щелкают по кнопке. Экран возвращается к вкладке [Настройка записи].

Конфигурирование вкладки настроек, относящихся к событиям [Настройка события]

Конфигурируют настройки, относящиеся к событиям такие, как длительность включения выхода тревоги и длительность включения зуммера.

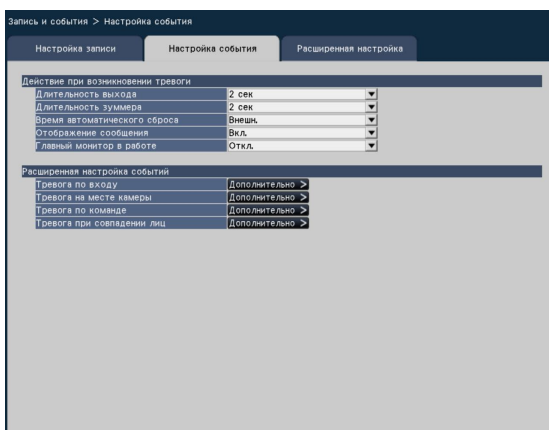

■ Действие при возникновении тревоги

Конфигурируют параметры, относящиеся к тревоге, такие как длительность выхода тревоги и автоматический сброс тревоги.

[Длительность выхода]

Выбирают длительность включения выходного сигнала тревоги из вывода, расположенного на задней панели рекордера при возникновении тревоги. При выборе "0 сек" не выдаются сигналы тревоги.

0 сек/ 2 сек/ 5 сек/ 10 сек/ 20 сек/ 30 сек/ 1 мин

Внешн.: Выход тревоги продолжается, пока не будет произведен сброс действия по тревоге. Подробнее о сбросе тревоги см. инструкцию по эксплуатации (PDF).

Зап: Выход сигнала тревоги продолжается на все время записи события.

По умолчанию: 2 сек

[Длительность зуммера]

Задают настройку продолжительности звучания зуммера при возникновении тревоги. Если выбрано "0 сек", то зуммер не включается.

0 сек/ 2сек/ 5сек/ 10 сек/ 20 сек/ 30 сек/ 1 мин

Внешн.: Зуммер остается включенным, пока не будет произведен сброс действия по тревоге. Подробнее о сбросе тревоги см. инструкцию по эксплуатации (PDF).

Зап: Зуммер продолжает звучать на все время записи события.

По умолчанию: 2 сек

[Время автоматического сброса]

Задаёт настройку времени для автоматического сброса действия при возникновении тревоги.

2 сек/ 5 сек/ 10 сек/ 20 сек/ 30 сек/ 1 мин/ 3 мин/ 5 мин

Внешн.: Действие по тревоге автоматически сбрасывается. Подробнее о сбросе тревоги см. инструкцию по эксплуатации (PDF).

По умолчанию: Внешн.

Примечание:

- Если заданное время "Длительность выхода" или "Длительность зуммера" оказывается длительным, чем время "Время автоматического сброса", то применяется заданное время "Время автоматического сброса".

[Отображение сообщения]

Определяют, отображать ли сообщение на ПК, подключенном

к сети, при возникновении тревоги или нет.

Вкл.: Отображается сообщение.

Откл.: Не отображается сообщение.

По умолчанию: Вкл.

[Главный монитор в работе]

Пока на главном мониторе отображено окно операций, определяют, переключать ли отображение на 1-сегментном экране в связи с возникновением тревоги или нет.

Вкл.: Переключает отображение на мониторе в связи с возникновением тревоги.

Откл.: Не переключает отображение на мониторе.

По умолчанию: Откл.

Примечание:

- Изображения с камеры, выбранной в параметре "Камера для записи" пункта "Расширенная настройка", отображаются на 1-сегментном экране.
- Главный монитор не приводится в следующие действия, пока на нем выводятся записанные изображения или меню настройки.
- По истечении выдержки времени автоматического сброса монитор переходит на отображение предыдущего статуса. (Тем не менее при управлении мышью, пока главный монитор находится в действии, монитор не переходит на отображение предыдущего статуса.)

■ Расширенная настройка событий

Конфигурируют расширенные настройки для отдельных типов тревоги (тревоги по входу, тревоги на месте камеры, тревоги по команде и тревоги совпадения лиц). Щелкают по кнопке [Дополнительно >] каждого пункта для открытия соответствующего окна настройки. "Расширенная настройка".

Настройка тревоги по входу [Расширенная настройка тревоги по входу]

Конфигурируют настройки, относящиеся к записи, инициируемой за счет сигнала тревоги, подаваемого на разъем ALARM/CONTROL рекордера с внешнего устройства, такого как дверной сенсор.

Конфигурируют необходимые настройки для каждого входа тревоги разъема ALARM/CONTROL на задней панели рекордера.

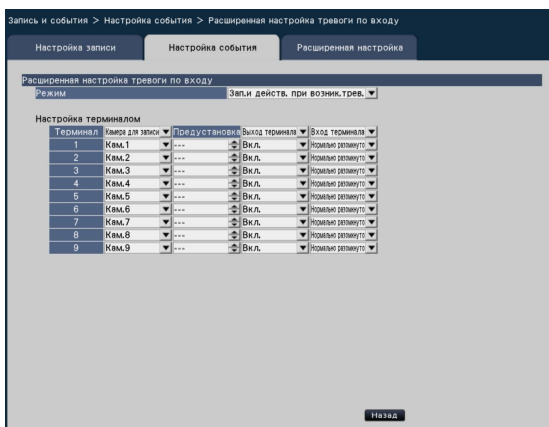

[Вход терминала]

Выбирают статус терминала для выдачи сигнала тревоги на вход тревоги.

Нормально разомкнуто: Сигналы выдаются при коротком замыкании.

Нормально замкнуто: Сигналы выдаются при разомкнутой цепи.

По умолчанию: Нормально разомкнуто

Кнопка [Назад]

По окончании задания уставок щелкают по кнопке. Экран возвращается к вкладке [Настройка события].

Примечание:

- Подробнее о предустановленных положениях камеры см. инструкцию по эксплуатации (PDF).

■ Расширенная настройка тревоги по входу

[Режим]

Выбирают действие, производимое при подаче сигнала тревоги.

Зап.и действ. при возник.трев.: Все действия при возникновении события осуществляется в соответствии с настройками.

Только запись: Производится только запись, формирование журналов событий и перемещение камеры к предустановленному положению.

Откл.: Осуществляется только формирование журналов событий.

По умолчанию: Зап.и действ. при возник.трев.

[Настройка терминалом]

Задают настройки отдельные терминалы, нумерованные от 1 до 9.

[Камера для записи]

Выбирают камеру для записи. Когда выбрано "Откл.", то запись не производится.

Все: Производится запись на всех зарегистрированных камерах.

По умолчанию: Номер камеры, ассоциированный с номером терминала

Примечание:

- Когда множество камер зарегистрированы и режим "Все" выбран для "Камера для записи", начало записи по тревоге может задержано в зависимости от камер. Рекомендуется произвести запись в режиме пред-события.

[Предустановка]

Выбирают предустановленное положение камеры (от 001 до 256), к которому камера перемещается при приеме сигнала тревоги. Когда выбрано "---", то камера не перемещается к предустановленному положению.

[Выход терминала]

Определяют, выдавать ли сигнал тревоги с разъема выхода тревоги коннектора, расположенного на задней панели рекордера, при приеме сигнала тревоги или нет.

Вкл.: Вывод сигналов тревоги.

Откл.: Не выдает сигналы тревоги.

По умолчанию: Вкл.

Настройка тревоги на месте камеры [Расширенная настройка тревоги на месте камеры]

Задаёт настройку действия, производимого, когда протокол тревоги Panasonic, полученный из камеры, инициирует тревогу на месте камеры.

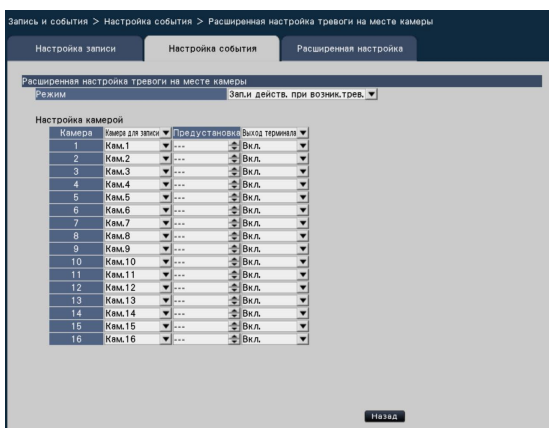

См. "Расширенная настройка тревоги по входу" для настройки параметров "Режим", "Камера для записи", "Предустановка" и "Выход терминала" в пункте "Настройка камерой" (стр. 56).

Кнопка [Назад]

По окончании задания уставок щелкают по кнопке. Экран возвращается к вкладке [Настройка события].

Настройка тревоги по команде [Расширенная настройка тревоги по команде]

Задают настройку действия, производимого, когда сигнал тревоги по команде, полученный с ПК, подключенного через сетевой протокол, инициирует тревогу по команде.

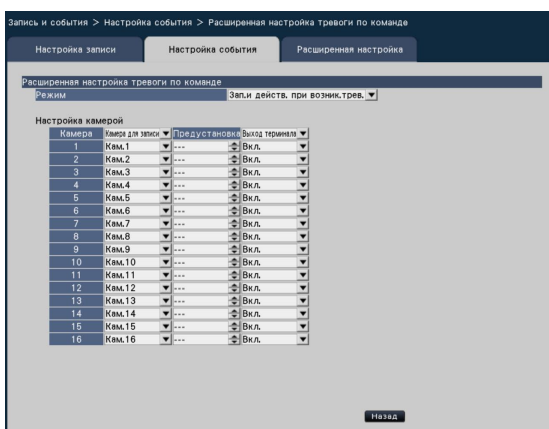

См. "Расширенная настройка тревоги по входу" для настройки параметров "Режим", "Камера для записи", "Предустановка" и "Выход терминала" в пункте "Настройка камерой" (стр. 56).

Кнопка [Назад]

По окончании задания уставок щелкают по кнопке. Экран возвращается к вкладке [Настройка события].

Настройка тревоги при совпадения лиц [Расширенная настройка тревоги при совпадении лиц]

Задают настройку тревоги при совпадении лиц, инициированной при детектировании ранее зарегистрированного изображения лиц в прямых изображениях с камеры. Подробнее о мерах предосторожности при использовании функции совпадения лиц см. "О функции совпадения лиц" (стр. 12). Подробнее о функции совпадения лиц см. также и инструкцию по эксплуатации (PDF).

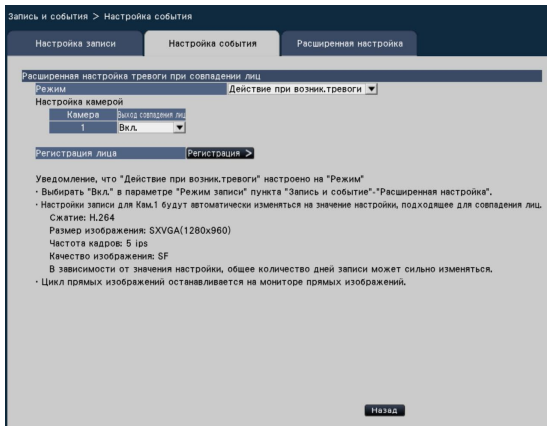

Кнопка [Регистрация >]

При щелчке по этой кнопке появляется окно регистрации лиц. Регистрируют изображения лиц, используемые для совпадения лиц. (стр. 59)

При задании настройки "Действие при возник.тревоги" для "Режим" "Расширенная настройка тревоги при совпадении лиц", возможно зарегистрировать изображение лиц.

Кнопка [Назад]

По окончании задания настроек щелкают по кнопке. Экран возвращается к вкладке [Настройка события].

■ Расширенная настройка тревоги при совпадении лиц

[Режим]

Выбирают действие, производимое при приеме входного сигнала тревоги при совпадении лиц.

Откл.: Отключает функцию тревоги при совпадении лиц.

Действие при возник.тревоги: Включает действие при возникновении тревоги при совпадении лиц.

По умолчанию: Откл.

Важно:

- Тревога при совпадении лиц не применяется при записи событий.

Примечание:

- При выборе "Действие при возник.тревоги" автоматически изменяются качество изображений и метод сжатия изображений Камеры 1 следующим образом. Остаточное сохранение исходных значений может повлечь за собой значительное изменение времени записи.
Сжатие: H.264
Размер изображения: SXVGA(1280×960)
Частота кадров: 5 ips
Качество изображения: SF
Только опорн. кадры: Независимо
- Когда выбрано "Действие при возник.тревоги" в параметре "Режим" "Расширенная настройка тревоги при совпадении лиц" то прекращается последовательное отображение на экране монитора прямых изображений.
- Для включения функции совпадения лиц инициируют действие при совпадении лиц. (Инструкция по эксплуатации (PDF))

[Настройка камерой]

Функция совпадения лиц может быть инициирована только Камерой 1 (фиксированной). Для использования функции совпадения лиц необходимо смонтировать камеру, поддерживающую данную функцию, как Камеру 1.

[Выход совпадения лиц]

Определяют, выдавать ли сигнал тревоги с терминала выхода тревоги при совпадении лиц разъема ALARM/CONTROL, расположенного на задней панели рекордера при детектировании тревоги при совпадении лиц или нет.

Вкл.: Вывод сигналов тревоги.

Откл.: Не выдает сигналы тревоги.

По умолчанию: Вкл.

Регистрация изображений лиц [Регистрация лица]

Используют данную страницу для регистрирования изображений лиц, проверки уже зарегистрированных изображений лиц или присвоения имени изображениям лиц.

Примечание:

- Изображения лиц могут быть зарегистрированы только на зарегистрированных изображениях при выборе "Действие при возник.тревоги" для "Режим" "Расширенная настройка тревоги при совпадении лиц".

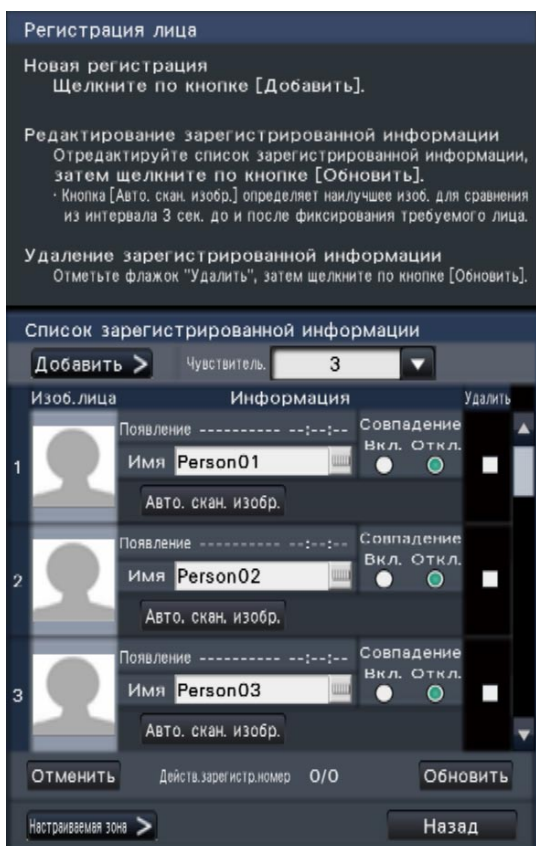

• Кнопка [Добавить >]

Регистрируют новые изображения лиц. (☞ Стр. 60)

• [Чувствитель.]

Задают настройки чувствительности, применяемой для проведения процесса проверки совпадения лиц.
1(Низкая)/ 2/ 3/ 4/ 5(Высокая)

По умолчанию: 3

• [Изоб.лица]

Это является зоной, в которой отображается зарегистрированное изображение лиц.

• [Появление]

Отображает время и дату при появлении изображения лица.

• [Имя]

Вводят имя, присваиваемое изображению лица (с использованием 12 и менее знаков) с виртуальной клавиатуры (☞ стр. 37).

• [Совпадение]

Определяют, включать ли функцию совпадения лиц или нет.

До 8 (макс.) изображений могут быть распознаны одновременно.

Вкл.: Включает функцию совпадения лиц.

Откл.: Не включает функцию совпадения лиц.

По умолчанию: Откл.

• Кнопка [Авто. скан. изобр.]

Служит для автоматического поиска изображений, подходящих для совпадения лиц в течение около 3 секунд до и после регистрации изображения лиц. Подробнее об этом см. [Авто. скан. изобр.] в пункте "Регистрация изображений лиц [Добавить]" (☞ стр. 60).

• [Удалить]

Для удаления изображений отмечают их флажками.

• Кнопка [Обновить]

Используют данную кнопку для регистрации или удаления изменений, внесенных в изображения, присвоенное имя и настройки действий при совпадении лиц.

• Кнопка [Отменить]

Используют данную кнопку для отмены изменений, внесенных в изображения, присвоенное имя и настройки действий при совпадении лиц с возвратом их к прежнему состоянию, в котором они были при последнем щелчке по кнопке [Обновить]. Когда кнопка [Обновить] щелкнута, то состояние до обновления не может быть восстановлено. Кроме того, раз удаленное изображение лиц не может быть восстановлено.

• Кнопка [Настраиваемая зона >]

Отображается окно зоны настройки совпадения лиц (☞ стр. 61 "Настройка зоны совпадения [Настраиваемая зона]").

• Кнопка [Назад]

Служит для возврата к странице "Расширенная настройка тревоги при совпадении лиц".

Регистрация изображений лиц [Добавить]

До 16 (макс.) изображений лиц могут быть зарегистрированы. Если уже зарегистрированы 16 изображений лиц, то следует добавить новые изображения после удаления некоторых из зарегистрированных изображений.

Шаг 1

Щелкают по кнопке [Добавить >] в окне регистрации изображения лиц. Если изображение лица, подвергнутое автоматическому поиску или изменению, еще не обновлено, то следует щелкнуть по кнопке [Обновить] до их добавления.
→ Представляется окно "Регистрация лица".

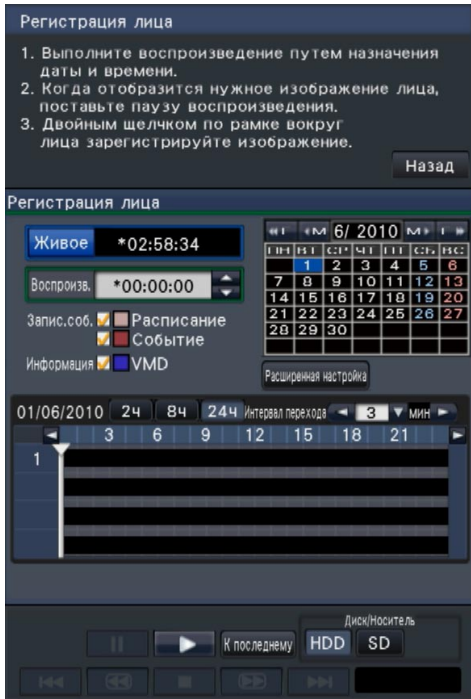

Шаг 2

На панели управления воспроизведением воспроизводят зарегистрированные данные, содержащие изображение лиц, для регистрации по совпадению лиц. Подробнее об управлении воспроизведением см. инструкцию по эксплуатации (PDF).
→ Изображение воспроизводится в зоне отображения изображения.

Шаг 3

Незамедлительно после отображения регистрируемого изображения приостанавливают воспроизведение.

→ Экран возвращается к окну регистрации изображения лица, и представляется выбранное изображение лиц в зоне отображения изображения лица.

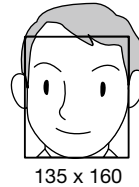

Примечание:

- Регистрируют изображения лиц так, чтобы ширина лиц (ширина рамки) была равна 125 пикселям и более.

Шаг 4

Если отображенное изображение лиц оказалось приемлемым для регистрации, то следует сделать двойной щелчок по рамке лица.

→ Экран возвращается к окну регистрации изображения лица, и представляется выбранное изображение лиц в зоне отображения изображения лица.

Примечание:

- При возврате к окну регистрации изображения лиц без применения изображения лиц щелкают по кнопке [Назад].

Шаг 5

При необходимости конфигурируют настройки действий при совпадении лиц, открывают виртуальную клавиатуру (Стр. 36) для присвоения имени, а затем щелкнуть по кнопке [Обновить].

Автоматический поиск изображений лиц [Авто. скан. изобр.]

Автоматически происходит поиск изображений, подходящих для совпадения лиц, в течение около 3 секунд до и после начала воспроизведения зарегистрированных изображений лиц.

Шаг 1

Щелкают по кнопке [Авто. скан. изобр.] (Стр. 59) в окне регистрации изображения лиц.

→ В центре экрана отображается "Идет процесс автоматического сканирования изображений. Подождите." По завершении поиска открывается окно завершения поиска. Отображаются изображения, созданные в результате поиска, в зоне отображения изображения лиц.

Примечание:

- В зависимости от состояния (статуса) изображений поиск может занимать около 2 минут.

Шаг 2

Если приемлемо, то щелкают по кнопке [Обновить] для регистрации.

Примечание:

- Изображения, обнаруженные при автоматическом сканировании, не отображаются в зоне отображения изображения.

Настройка зоны совпадения [Настраиваемая зона]

Настраивают до 4 зон для совпадения изображений лиц, когда отображаются прямые изображения. По умолчанию вся зона на изображениях с камеры настроена для совпадения изображений лиц. Назначая зоны совпадения, возможно уменьшить возможность возникновения ошибки операции.

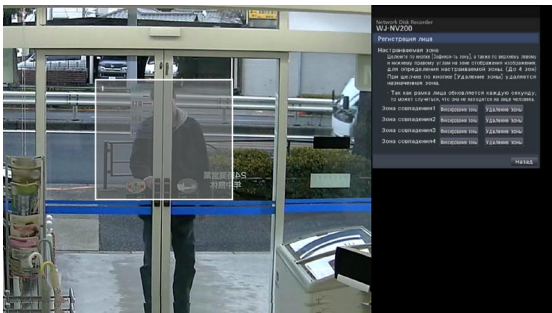

Шаг 1

Щелкают по кнопке [Настраиваемая зона >] (☰ стр. 59) в окне регистрации изображения лиц.

- Отображается окно для настройки зоны совпадения. Участок, где лицо совпадения, детектировано камерой, отображается в пределах зеленой рамки в зоне отображения изображения. (Рамка обновляется каждую секунду.)

Шаг 2

Щелкают по кнопке [Фиксирование зоны], расположенной рядом с соответствующей зоной совпадения. До 4 зон совпадения могут быть зарегистрированы для многоугольных форм.

Шаг 3

На отображенном изображении щелкают по верхнему левому и нижнему правому угловым участкам квадрата, которые становятся зоной.

- Назначенный участок появляется в сером цвете и регистрируется как зона совпадения. Если ровная часть зеленой рамки накладывается на зону совпадения, то участок в зеленой рамке выбирается для функции совпадения лиц.

Примечание:

- Для удаления зарегистрированной зоны щелкают по кнопке [Удаление зоны], соответствующей удаляемой зоне совпадения.
- Зоны совпадения настраиваются на основе сетки, разделенной на 16 x 16 сегментов. Может случиться, что фактические зоны совпадения точно не совпадают с точками, заданными щелчком по верхнему левому и нижнему правому уголкам.

Шаг 4

Для завершения задания настроек щелкают по кнопке [Назад].

- Экран возвращается к окну регистрации изображения лиц.

Конфигурирование расширенных настроек для записи и событий [Расширенная настройка]

Конфигурируют специальные настройки, относящиеся к записи, на данной вкладке. Задают настройки режима записи, длительности сброса тревоги и номера порта тревоги Panasonic (номера порта для поступающего сигнала тревоги на месте).

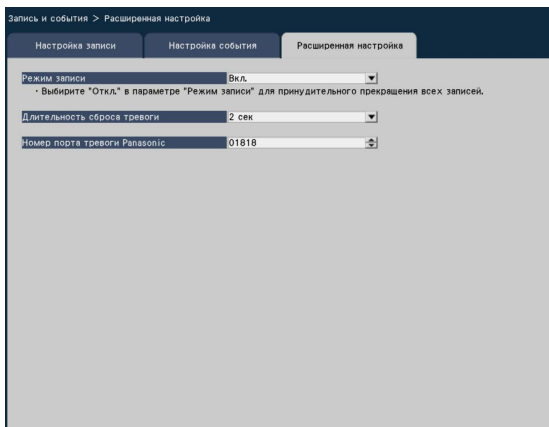

[Режим записи]

Определяют, прекращать ли все действия по записи или нет. Настраивают прибор на "Откл.", прежде всего для прекращения доступа к HDD до отключения питания.

Вкл.: Производит запись.

Откл.: Прекращает все действия записи.

По умолчанию: Вкл.

[Длительность сброса тревоги]

Задают настройку периода для откладывания действий при возникновении события в таких случаях, когда событие одного вида (тревога по входу, тревога на месте камеры, тревога по команде, тревога при совпадении лиц) возникает многократно по одной и той же камере.

2 сек / 3 сек / 5 сек / 10 сек

По умолчанию: 2 сек

[Номер порта тревоги Panasonic]

Задают номер порта, который будет использоваться для приема сигнала тревоги на месте.

По умолчанию: 1818

Примечание:

- Вводят номер порта с 5 цифрами, выравнивая по правому краю. (Пример: Когда номер порта – 80, то вводят "00080".) Для описания номера порта "0", поставленные на самом деле перед значением настройки, приведены здесь в сокращенной форме.

Важно:

- Если выбрано "Откл.", то надо обязательно вернуть настройку на "Вкл." при возобновлении операции.

Конфигурирование настроек, относящихся к монитору [Монитор]

Настройки, относящиеся к отображению на экранах главного монитора, монитора прямых изображений, подключенного к рекордеру, и монитора на ПК, подключенный через сеть, конфигурируются по меню настройки – меню "Расширенная настройка" - на странице "Монитор".

На этой странице также конфигурируются настройки, относящиеся к переключению изображений, таких, как многоэкранное отображение и последовательное отображение прямых изображений.

На странице "Монитор" имеются вкладки [Главный монитор], [Монитор прямых изображений] и [Расширенная настройка].

Настройка главного монитора [Главный монитор]

Выполняют задание настроек, относящихся к отображению на экране главного монитора, таких как положение отображения имени камеры.



■ Имя камеры

[Отображение]

Определяют, выводить ли имя камеры на экран главного монитора или нет.

Вкл.: Отображается имя камеры.

Откл.: Не отображается имя камеры.

По умолчанию: Вкл.

[Положение]

Выбирают положение отображения имени камеры на изображениях.

Лев.-Верхн./ Лев.-Нижн./ Прав.-Верхн./ Прав.-Нижн.

По умолчанию: Прав.-Верхн.

[Имя камеры]

Вводят имя камеры для отображения для каждой камеры, используя виртуальную клавиатуру (F5 стр. 37).

Настройка монитора прямых изображений [Монитор прямых изображений]

Настраивают монитор прямых изображений, выбирая изображения камеры для отображения, длительность отображения изображения и пр.

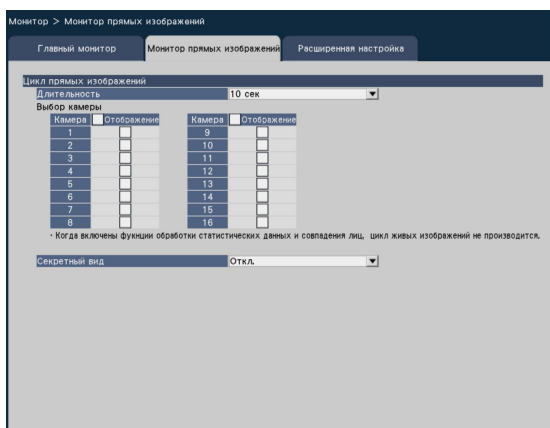

■ Цикл прямых изображений

Задают последовательность отображения изображений камеры (переключение изображений).

[Длительность]

Задают интервал (длительность) переключения изображений камер.

5 сек/ 10 сек/ 15 сек/ 30 сек

Выход: Переключает камеру 1 – камеру 9 для отображения изображений в соответствии с входным сигналом, инициируемым тревогой по входу от терминала 1 – терминала 9.

По умолчанию: 10 сек

Примечание:

- Статус терминала (нормально-открытый или нормально-закрытый) для подачи сигнала тревоги на терминал тревоги зависит от настроек параметра "Вход терминала" пункта "Расширенная настройка тревоги по входу" (F5 стр. 56).

[Выбор камеры]

Выбирают камеры, включаемые в последовательное отображение.

Отмечают флажком рядом с желаемой камерой. Выбранные камеры отображаются по порядку номеров.

[Секретный вид]

Секретная зона – это функция, позволяющая выводить изображение с камеры на один экран или изображение выранной камеры на мультиэкран главного монитора, отображаемое как черный экран монитора прямых изображений.

Определяют, использовать ли секретную зону или нет.

Вкл.: Включается функция секретной зоны.

Откл.: Отключается функция секретной зоны.

По умолчанию: Откл.

Примечание:

- Изображения в секретной зоне пропускаются (не отображаются), когда производится последовательное отображение.
- Когда переключаются изображения на экране главного монитора, то изображение на экране монитора прямых изображений может моментально стать черным.

- Когда выбрано "Действие при возник. тревоги" в параметре "Режим" пункта "Расширенная настройка тревоги при совпадении лиц" (стр. 58), то последовательное отображение не будет происходить. Вместо того, будут отображаться изображения с камеры, чей номер наименьший среди камер, выбранных в параметре "Выбор камеры".

Конфигурирование других настроек, относящихся к мониторам [Расширенная настройка]

Конфигурируют другие настройки монитора, такие как функция эко-монитора и аудиовыход монитора.

Функция эко-монитора предназначена для экономии расхода энергии главного монитора с применением таких мер, как уменьшение его яркости при нормальной операции, отключение подсветки и увеличение яркости при возникновении тревоги или в других случаях.

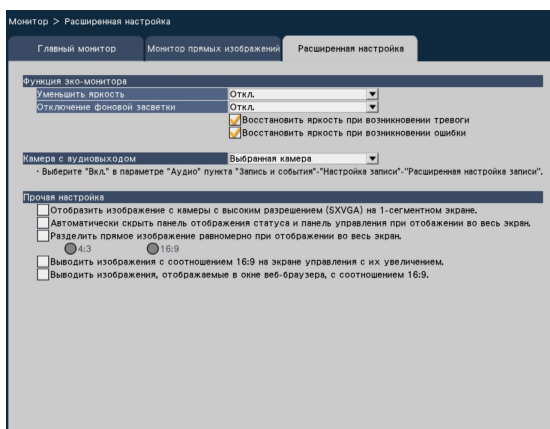

■ Функция эко-монитора

Настраивают функцию эко-монитора для яркости и подсветки главного монитора.

(Функция эко-монитора не применяется для монитора прямых изображений.)

При следующих обстоятельствах включается функция эко-монитора:

- Когда настоящий прибор подключен к широкоэкранному цветному ЖК-монитору «Panasonic» (WV-LW1900, WV-LW1900/G, WV-LW2200, WV-LW2200/G; опция)
 - Когда никакой операции не выполняется с помощью мыши или кнопок, расположенных на передней панели рекордера
 - Когда сброс тревоги или сброс ошибки не производится
 - Когда доступ к рекордеру не осуществляется любым другим способом
- * Управлению с рекордера отдается приоритет независимо от настройки режима эко и состояния (статуса) подсоединенного монитора.

[Уменьшить яркость]

Определяют, уменьшить ли яркость экрана главного монитора или нет, когда обеспечена возможность включения функции эко-монитора.

Если яркость подлежит уменьшению, то следует предусмотреть задержку между моментом времени, когда удовлетворяются условия, и моментом времени, когда яркость фактически уменьшается.

Откл./ Через 1 мин/ Через 3 мин/ Через 5 мин/
Через 10 мин

По умолчанию: Откл. (Яркость не уменьшается)

[Отключение фоновой засветки]

Определяют, отключить ли подсветку экрана главного монитора или нет, когда обеспечена возможность включения функции эко-монитора.

Если подсветка подлежит отключению, то следует предусмотреть задержку между моментом времени, когда удовлетворяются условия, и моментом времени, когда подсветка на самом деле отключается.

Откл./ Через 15 мин/ Через 30 мин/ Через 1 час/
Через 3 часа

По умолчанию: Откл. (Подсветка не отключается)

Осуществляется сброс яркости и подсветки при работе с мышью или с кнопками, расположенными на передней панели рекордера (операции с веб-браузером ПК не сбрасывают функцию). Осуществлять сброс функции возможно также следующим образом.

- Осуществляется сброс яркости и подсветки в тревожном состоянии отмечением флажком [Восстановить яркость при возникновении тревоги].
- Осуществляется сброс яркости и подсветки в состоянии ошибки отмечением флажком [Восстановить яркость при возникновении ошибки].

■ Камера с аудиовыходом

Фиксируется канал камеры, аудиосигнал которого выдается с рекордера. Для фиксирования канала камеры выбирают камеру, аудиосигнал которой выдается с рекордера.

Выбранная камера: Не фиксируется канал камеры.

(Рекордер выдает аудиосигнал камеры, изображения которой отображаются.)

Кам.1 - Кам.16: Фиксируется канал камеры. (Рекордер всегда выдает аудиосигнал выбранной камеры.)

По умолчанию: Выбранная камера

■ Прочая настройка

[Отобразить изображение с камеры с высоким разрешением (SXVGA) на 1-сегментном экране.]

Установкой флажка выводят изображения в формате SXVGA с камеры на 1-сегментный экран или левый сегмент 3-сегментного экрана. О совместимых камерах см. "readme.txt".

[Автоматически скрыть панель отображения статуса и панель управления при отображении во весь экран.]

Установкой флажки выводят на экран или скрывают панель отображения статуса и панель управления в широкоугольном режиме в зависимости от того, выводить на экран или скрывать ли курсор мыши.

[Разделить прямое изображение равномерно при отображении во весь экран.]

Установкой флажка выводят прямые изображения на сегменты экрана, разделенные поровну в широкоугольном режиме.

Можно выбрать соотношение сторон "4:3" или "16:9".

[Выводить изображения с соотношением 16:9 на экране управления с их увеличением.]

Отмечают флажок для увеличения вертикального размера изображения с соотношением сторон 16:9, чтобы оно было отображено на весь участок отображения изображения экрана управления.

Когда изображение увеличено с помощью этой функции, управление камерой или поиск VMD временами могут не осуществляться нормально в зависимости от координат или зон.

[Выводить изображения, отображаемые в окне веб-браузера, с соотношением 16:9].

Отмечают флажок для отображения изображения в окне веб-браузера с соотношением сторон 16:9.

Конфигурирование уставок, относящихся к сети [Сеть]

Настройки, относящиеся к сети рекордера, конфигурируются по меню настройки – по меню "Расширенная настройка" – на странице "Сеть".

На странице "Сеть" имеются вкладки [Основное], [Электронная почта], [Протокол тревоги Panasonic] и [NTP/SNMP].

Конфигурирование основных настроек сети [Основная]

На данной вкладке могут быть конфигурированы основные уставки (настройки), относящиеся к сети.

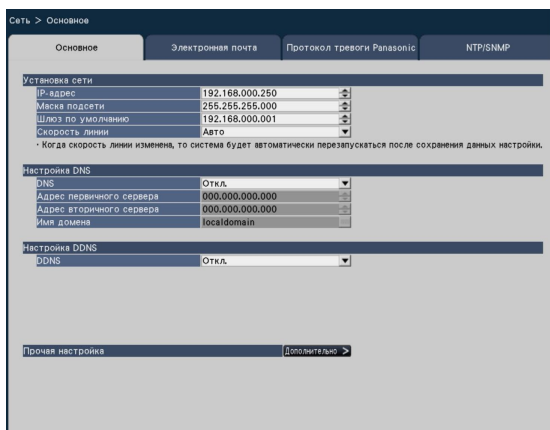

Примечание:

- Вводят октеты адресов и номера портов, выравнивая по правому краю. [Например, для номера порта 80 вводят 00080] Ведущие нули здесь пропусаются.

■ Установка сети

Конфигурируют сетевые уставки рекордера.

[IP-адрес]

Представляется IP-адрес рекордера.

Для изменения IP-адреса щелкают по кнопке [▲]/[▼].

По умолчанию: 192.168.0.250

[Маска подсети]

Выбирают маску подсети в соответствии с сетевыми условиями рекордера. Вводят в таком же порядке, что и для IP-адреса.

По умолчанию: 255.255.255.0

[Шлюз по умолчанию]

Выбирают адрес шлюза по умолчанию в соответствии с сетевыми условиями рекордера. Вводят в таком же порядке, что и для IP-адреса.

По умолчанию: 192.168.0.1

[Скорость линии]

Задают скорость линии для передачи данных.

Авто: Line speed will be applied automatically.

100M-FULL: 100 Mbps full-duplex

100M-HALF: 100 Mbps half-duplex

10M-FULL: 10 Mbps full-duplex

10M-HALF: 10 Mbps half-duplex

По умолчанию: Авто

Важно:

- Когда закрыто меню настройки после изменения скорости линии, то рекордер автоматически перезапускается.

■ Настройка DNS

На данной вкладке могут быть конфигурированы настройки, относящиеся к DNS (Системе имен доменов).

[DNS]

Определяют, использовать ли DNS или нет.

Откл.: Не применяется DNS.

Ручной: При применении DNS возможно осуществлять поиск IP-адресов с использованием имени хоста.

По умолчанию: Откл.

[Адрес первичного сервера]

[Адрес вторичного сервера]

Когда используется DNS, выбирают IP-адреса для первичного и вторичного DNS-серверов. Вводят в том же порядке, что и для IP-адреса.

По умолчанию: 0.0.0.0

[Имя домена]

Вводят имя домена рекордера. Первый знак имени домена должен быть буквенным.

Вводят 3 - 63 буквенно-цифровых знака, включая тире (-) и точку (.).

По умолчанию: localdomain

■ Настройка DDNS

Выбирают службу DDNS для того, чтобы определить, применять ли DDNS или нет.

Откл.: Не использует функцию DDNS.

Viewnetcam.com: Использует службу "Viewnetcam.com".

Обновление динамического DNS: Использует обновление динамического DNS (RFC2136-совместимого).

По умолчанию: Откл.

Важно:

- Пользуясь службой DDNS, необходимо предварительно выполнить настройку переадресации порта для маршрутизатора.
- Обновление динамического DNS (RFC2136-совместимого) операция при помощи служб DDNS, иных, чем служба "Viewnetcam.com", не гарантируется. Мы не отвечаем за всякие неисправности или аварии, возникающие при эксплуатации камеры вне пределов таких служб. По вопросу выбора и конфигурирования служб DDNS, иных, чем служба "Viewnetcam.com", следует обращаться к провайдерам службы DDNS.

Примечание:

- "Viewnetcam.com" является службой Dynamic DNS, предназначенной для применения с сетевыми камерами «Panasonic». Более подробно о данной службе см. веб-сайт "Viewnetcam.com" (<http://www.viewnetcam.com/>).

При использовании службы "Viewnetcam.com"

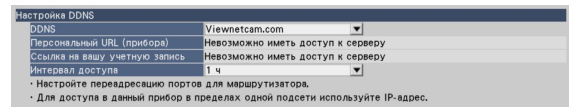

[Персональный URL (прибора)]

URL камеры, зарегистрированной в службе "Viewnetcam.com". При повторном доступе к меню после выполнения начальных настроек будет отображаться временный URL.

[Ссылка на вашу учетную запись]

URL окна регистрации в службе "Viewnetcam.com" будет отображаться.

Вводят информацию в окно регистрации для регистрации в службе "Viewnetcam.com".

[Интервал доступа]

Выбирают любое из нижеуказанных значений интервала доступа к серверу службы "Viewnetcam.com" для проверки IP-адреса и имени хоста.

10 мин/ 20 мин/ 30 мин/ 40 мин/ 50 мин/ 1 ч

По умолчанию: 1 ч

Процедура регистрации информации в службе "Viewnetcam.com"

Шаг 1

Получают доступ к URL, отображенному на "Ссылка на вашу учетную запись", через ПК, подключенный к Интернету.

→ Окно регистрации в службе "Viewnetcam.com" будет отображаться.

Шаг 2

Регистрируют информацию в службе "Viewnetcam.com", соблюдая инструктивные указания инсталляционного мастера.

→ Если окно регистрации не отображается, то проверяют, подключен ли ПК к Интернету, и щелкают по кнопке перезагрузки браузера.

Когда отображается сообщение, информирующее о том, что регистрация завершилась удачно, то закрывают окно регистрации.

URL, выбранный во время регистрации, может использоваться для получения доступа к рекордеру. Тем не менее, данный URL не может применяться при доступе к рекордеру через ПК, подключенный к одной и той же сети (LAN).

Примечание:

- По окончании регистрации в службе "Viewnetcam.com" URL рекордера регистрируется в "Персональный URL (прибора)". Может потребоваться около 30 минут для того, чтобы URL зарегистрированного рекордера стал действительным.
- Для отмены регистрации в службе "Viewnetcam.com" следует иметь доступ к веб-сайту "Viewnetcam.com" (<http://www.viewnetcam.com/>) позже.

- Возможно проверить информацию, зарегистрированную в службе "Viewnetcam.com", имея доступ к URL, отображенному рядом с "Ссылка на вашу учетную запись". When the URL is not displayed, check that the recorder is being connected to the Internet, exit the menu, and display this tab again to check the information. Если URL не отображается, то проверяют, подключается ли рекордер к Интернету, выходят из меню и вновь выводят на экран данную вкладку для проверки информации.
- Если доступ часто заканчивается неудачно из-за изменения глобального адреса маршрутизатора, то настраивают "Интервал доступа" на меньшее значение.

При использовании "Обновление динамического DNS"

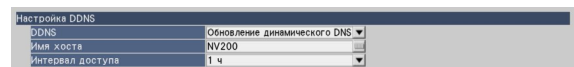

[Имя хоста]

Вводят имя хоста, используемое для службы Обновление динамического DNS.

Доступное число знаков: 250 знака

Вводят в форме "(имя хоста). (доменное имя)".

По умолчанию: NV200

Примечание:

- За более подробной информацией о возможных именах хоста следует обращаться к сетевому администратору.

[Интервал доступа]

Выбирают любое из нижеуказанных значений интервала доступа к серверу службы Обновление динамического DNS для проверки IP-адреса и имени хоста.

10 мин/ 20 мин/ 30 мин/ 40 мин/ 50 мин/ 1 ч/ 6 ч/ 24 ч

По умолчанию: 1 ч

■ Прочая настройка

Щелкают по кнопке [Дополнительно >] для задания настроек управления пропускной способностью, номера порта НТТР и номера порта FTP.

Представляется меню настройки (Расширенной).

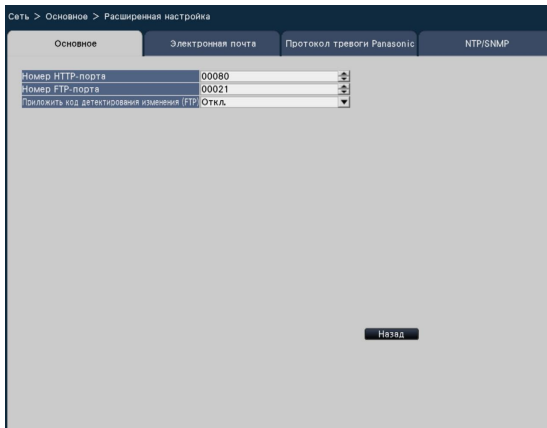

[Номер НТТР-порта]

Задают номер НТТР-порта, применяемого для передачи изображений от рекордера.

При обычном применении нет надобности в его изменении.

1 - 65535

По умолчанию: 80

Примечание:

- Если изменен номер НТТР-порта, то в зависимости от сетевых уставок (настроек) может случиться, что сетевая связь не устанавливается. В таком случае следует обращаться к соответствующему сетевому администратору.
- В качестве номера НТТР-порта не могут использоваться нижеуказанные номера и номер FTP-порта. 20, 21, 23, 25, 42, 53, 67, 68, 69, 79, 105, 110, 123, 161, 162, 546, 547, 995, 10001, 10002, 10003, 10004, 10005, 10006, 10007

[Номер FTP-порта]

Назначают номер FTP-порта рекордера.

При обычном применении нет надобности в его изменении.

1 - 65535

По умолчанию: 21

Примечание:

- В качестве номера FTP-порта не могут использоваться следующие номера и номер НТТР-порта. 20, 23, 25, 42, 53, 67, 68, 69, 79, 80, 105, 110, 123, 161, 162, 546, 547, 995, 10001, 10002, 10003, 10004, 10005, 10006, 10007

[Приложить код детектирования изменения (FTP)]

Определяют, прилагают ли код детектирования изменения к записанным изображениям, подлежащим скачке с FTP-сервера.

Откл.: Не придается код детектирования изменения.

Вкл.: Придается код детектирования изменения.

По умолчанию: Откл.

Кнопка [Назад]

По окончании задания настроек щелкают по кнопке.

Конфигурирование уставок, относящихся к извещению по электронной почте [Электронная почта]

На данной вкладке могут быть конфигурированы уставки (настройки) извещения о тревоге по электронной почте, уставки (настройки) отчета об ошибках по электронной почте (☞ Инструкция по эксплуатации (PDF)) и уставки (настройки) использования функций почты.

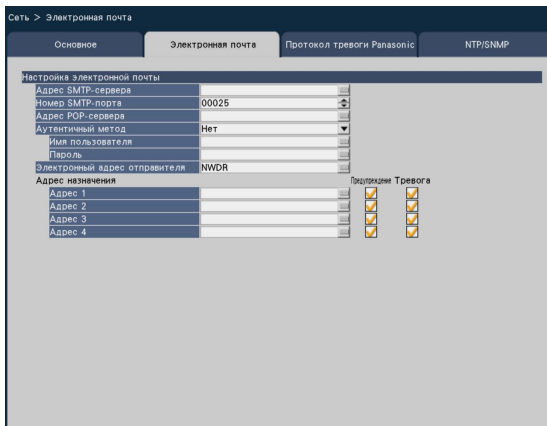

[Адрес SMTP-сервера]

Вводят IP-адрес или имя SMTP-сервера для отправки электронной почты. Когда выбрано "Ручной" в параметре "DNS" на вкладке [Основное], к которой осуществляется доступ по меню "Расширенная настройка" – через страницу "Сеть" по меню настройки, то может применяться имя SMTP-сервера. Вводят до 255 буквенно-цифровых знаков, включая тире (-) и точку (.).

[Номер SMTP-порта]

Вводят номер порта SMTP-сервера.

1 - 65535

По умолчанию: 25

[Адрес POP-сервера]

Вводят IP-адрес или имя POP-сервера, применяемого для POP, до аутентификации SMTP. Когда выбрано "Ручной" в параметре "DNS" на вкладке [Основное], к которому осуществляется доступ по меню "Расширенная настройка" – через страницу "Сеть" по меню настройки, то может применяться имя POP-сервера. Вводят до 255 буквенно-цифровых знаков, включая тире (-) и точку (.).

[Аутентичный метод]

Выбирают любой из нижеуказанных способов аутентификации для пересылки e-mails.

Нет/ POP перед SMTP/ SMTP

По умолчанию: Нет

[Аутентичный метод - Имя пользователя]

Вводят имя пользователя, необходимое для аутентификации. Вводят до 32 буквенно-цифровых знаков, которые приведены в описании "Примечание", за исключением знака "&".

[Аутентичный метод - Пароль]

Вводят пароль, требуемый вместе с именем пользователя для аутентификации. Вводят до 32 буквенно-цифровых знаков, которые приведены в описании "Примечание", за исключением знака "&". Введенный знак пароля отображается в виде "*" или "•".

Примечание:

- Возможные знаки следующие.

ABCDEFGHIJKLMNOPQRSTUVWXYZabcdefghijklmnopqrstuvwxyz0123456789!#\$%&'()*+
-./:;<=>?@[\]^_`{|}~

[Электронный адрес отправителя]

Вводят почтовый адрес отправителя. Введенные электронные адреса отображаются на строке "От" (Отправитель). Вводят до 127 буквенно-цифровых знаков, включая тире (-), точку (.), @ и подчеркивание (_).

По умолчанию: NWDR

[Адрес назначения - Адрес1 - Адрес4]

Вводят почтовые адреса адресатов электронной почты о тревоге и предупредительной почты (☞ Инструкция по эксплуатации (PDF)). Вводят до 255 буквенно-цифровых знаков, включая тире (-), точку (.), @ и подчеркивание (_).

Устанавливают флажок "Тип почты (Предупреждение/Тревога)", необходимый для отправки.

Можно зарегистрировать до 4 адресов адресата.

Конфигурирование уставок, относящихся к протоколу тревоги «Panasonic» [Протокол тревоги Panasonic]

На данной вкладке могут быть конфигурированы уставки (настройки) для информирования ПК о событии и ошибке при их возникновении.

Для вывода информации о событии и ошибке на экран необходимо установить ПО (опция) на ПК-адресат. Подробнее о ПО см. файл "readme.txt" на поставленном CD-ROM.

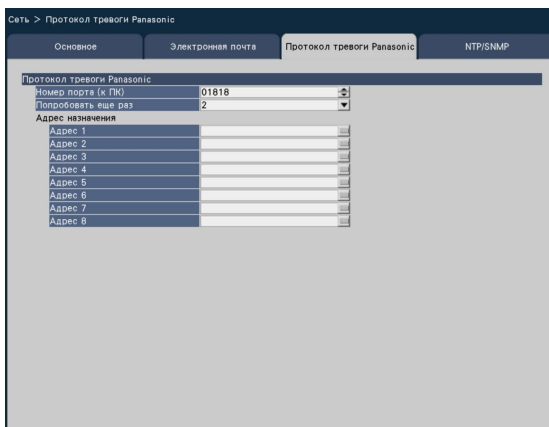

[Номер порта(к ПК)]

Вводят адреса ПК-адресатов.

Обычно отпадает необходимость в изменении значения по умолчанию.

По умолчанию: 1818

[Попробовать еще раз]

Задают число раз попытки для передачи извещения на ПК.

От 0 до 8 (раз) (в шагах по времени)

По умолчанию: 2

Примечание:

- Когда передача извещения на ПК завершилась неудачно, увеличивают число раз попытки.
-

[Адрес назначения - Адрес1 - Адрес8]

Вводят адреса ПК-адресатов. Вводят IP-адрес или имя хоста в поле "Адрес1" - "Адрес8". Имя хоста может применяться только в том случае, когда выбрано "Ручной" в параметре "DNS" на вкладке [Основное], к которой осуществляется доступ по меню "Расширенная настройка" – странице "Сеть" по меню настройки.

Можно зарегистрировать до 8 адресов адресата.

Вводят до 255 буквенно-цифровых знаков, включая тире (-) и точку (.).

Конфигурирование настроек, относящихся к синхронизации системных часов с NTP/SNMP [NTP/SNMP]

На данной вкладке могут быть конфигурированы настройки для синхронизации системных часов с сервером NTP (протокола сетевого времени) и сервером SNMP (простого протокола управления сетью).



[Расположение]

Вводят имя расположения (места, где рекордер установлен), используя буквенно-цифровые знаки.

Пример: 2F

[Имя домена]

Вводят информацию о контактах, такую как электронный адрес администратора данного рекордера.

■ Настройка NTP

[Коррекция времени]

Выберите "Вкл." или "Откл.", чтобы определить, корректировать ли время по NTP-серверу или нет.

Вкл.: Автоматически корректирует время.

Откл.: Автоматическая коррекция времени не осуществляется.

По умолчанию: Откл.

[Адрес NTP-сервера]

При коррекции времени с использованием NTP-сервера вводят адрес или имя NTP-сервера.

Только тогда, когда выбрано "Ручной" в параметре "DNS" на вкладке [Основное], к которой осуществляется доступ по меню "Расширенная настройка" – через страницу "Сеть" по меню настройки, может применяться имя NTP-сервера. Вводят до 255 буквенно-цифровых знаков, включая тире (-) и точку (.).

Важно:

- Возможно управлять рекордером как NTP-сервером, выбираемым камерами. При этом выбирают в качестве номера порта камеры "123". О порядке конфигурирования уставок камеры см. инструкцию по эксплуатации подключенной камеры.

■ Настройка SNMP

Настраивают данный параметр для проверки состояния рекордера, подсоединяя к SNMP-серверу.

Вводят параметры, используя буквенно-цифровые знаки, приведенные в "Примечание" (стр. 68), и символы.

[Группа]

Вводят имя, используемое для аутентификации SNMP (до 32 буквенно-цифровых знаков).

[Имя системы]

Вводят имя (до 255 буквенно-цифровых знаков) для управления рекордером с использованием системы SNMP.

Пример: No. 1

Конфигурирование уставок, относящихся к управлению пользователем [Управление пользователем]

Настройки, такие как Вкл./Откл. аутентификации пользователя, регистрация администратора и уровни операции, могут быть конфигурированы по меню настройки – меню "Расширенная настройка" на странице "Управление пользователем".

На странице "Управление пользователем" имеются вкладки [Основное], [Регистрация пользователя] и [Настройка администратора].

Конфигурирование основных уставок, относящихся к управлению пользователем [Основное]

На этой вкладке могут быть конфигурированы настройки, относящиеся к произведению логина с помощью мыши, аутентификации пользователя при операциях с сетью и уровням пользователей.

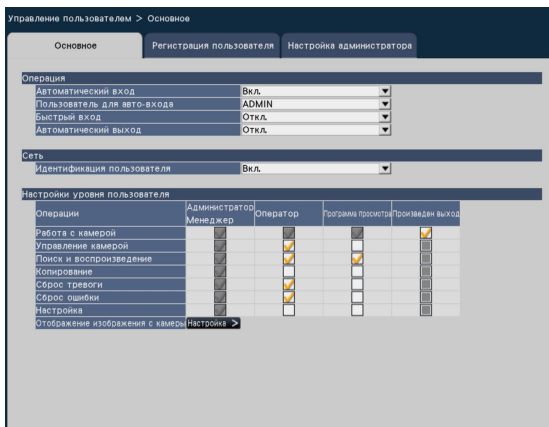

■ Операция

Конфигурируют настройки для обеспечения возможности автоматического логина при подключении рекордера к сети питания.

[Автоматический вход]

Выбирают "Вкл." или "Откл." для того, чтобы определить, включать ли функцию автоматического логина или нет.

Вкл.: Автоматический логин в рекордер производится.

Откл.: Автоматический логин в рекордер не производится.

Логин требуется при управлении рекордером после логота.

По умолчанию: Вкл.

[Пользователь для авто-входа]

Когда выбрано "Вкл." в параметре "Автоматический вход", то пользователь, зарегистрированный как пользователь автоматического логина путем данной настройки, может автоматически производить логин в рекордер. Пользователь автоматического логина должен принадлежать к числу пользователей, зарегистрированных в рекордере.

По умолчанию: ADMIN

[Быстрый вход]

Выбирают "Вкл." или "Откл." для того, чтобы определить, вводить или выбирать ли имя пользователя.

Откл.: Имя пользователя необходимо ввести.

Вкл.: Производят логин путем выбора отображаемого имени пользователя.

По умолчанию: Откл.

[Автоматический выход]

Задают время выжидания до автоматического логота, когда никакой операции не выполняется на все время отображения прямых изображений.

Откл.: Не производится автоматический логот в рекордер.

Через 1 мин/ Через 3 мин/ Через 5 мин/ Через 30 мин

По умолчанию: Откл.

Примечание:

- Когда выбрано "Вкл." в параметре "Автоматический вход", то не происходит автоматический логот пользователя, даже если выбран параметр, отличный от "Откл." в параметре "Автоматический выход".
- Рекомендуется выбрать настройки, отличные от "Откл.", в параметре "Автоматический выход" во избежание несоответствующих операций.

■ Сеть

Определяют, требуется ли аутентификация пользователя для управления рекордером с ПК или нет.

[Идентификация пользователя]

Выбирают "Вкл." или "Откл." для того, чтобы определить, производить ли аутентификацию пользователя или нет.

Вкл.: Производят логин с последующей аутентификацией пользователя

Откл.: Производят без последующей аутентификации пользователя

По умолчанию: Вкл.

■ Настройки уровня пользователя

Производят настройки операций, возможных на каждом уровне пользователя (администратор/менеджер/оператор/Программа просмотра), отмечая соответствующими флажками. Не следует отмечать флажком соответствующие функции для прекращения выполнения пользователем определенных функций. Настройка для администратора не может быть изменена. Система также может быть настроена для обеспечения возможности выполнения только текущей операции (переключения изображений) после логота.

Примечание:

- Только пользователь, произведший логин как "Администратор", может изменять настройки уровня пользователя.
- По умолчанию операции, которые могут быть выполнены на каждом уровне пользователя, следующие:
Администратор/Менеджер: Можно выполнять все операции (Администраторы)
Оператор: Можно выполнять часть настроек рекордера и сброса тревоги (Старший оператор)
Программа просмотра: Можно мониторировать или воспроизводить изображения (Операторы)
- * Администраторы и менеджеры могут выполнять все операции. Разница между администратором и менеджером состоит в том, что администратор опережает по приоритету менеджер; когда оба выполняют одну и ту же операцию одновременно, то отдается приоритет операции администратора.
- Скриншот показывает состояние по умолчанию.
- Когда пользователь пытается управлять функцией, которая не отмечена флажком (запрещенной операцией), то окно логина может иногда отображаться для подсказки пользователю с необходимым уровнем пользователя произвести логин.

Запрещаемые операции

Возможно обеспечивать возможность выполнения нижеследующих операций или запрещать их для каждого пользователя.

Управление	Описание
Работа с камерой	Изображения камеры, отображенные на экране главного монитора, могут быть изменены.
Управление камерой	Может быть произведено управление камерой, как панорамирование и наклон.
Поиск и воспроизведение	Возможно воспроизводить записанные изображения и осуществлять их поиск по VMD.
Копирование	Записанные изображения могут быть скопированы на медиа-носитель, такой как карта памяти SD.
Сброс тревоги	Может быть отменено действие по тревоге.
Сброс ошибки	Может быть отменено действие при возникновении ошибки.
Настройка	Могут быть отображены меню установки и могут быть конфигурированы уставки (настройки).
Отображение изображения с камеры	Видео- и аудиоданные всех камер могут быть отображены/выданы. Щелкают по кнопке [Настройка >] для настройки отображения изображений камеры. (☞ Настройка уровня пользователя для отдельных камер)

* Рекомендуется запрещать "Настройка" для администратора.

Настройка уровня пользователя для отдельных камер

Выбирают камеры, которые могут управляться пользователем каждого уровня (Оператор/Программа просмотра/Произведен выход), отмечая соответствующими флажками.

Снимают флажок с камер, не подлежащих отображению. Настройка для администратора/менеджера не может быть изменена.

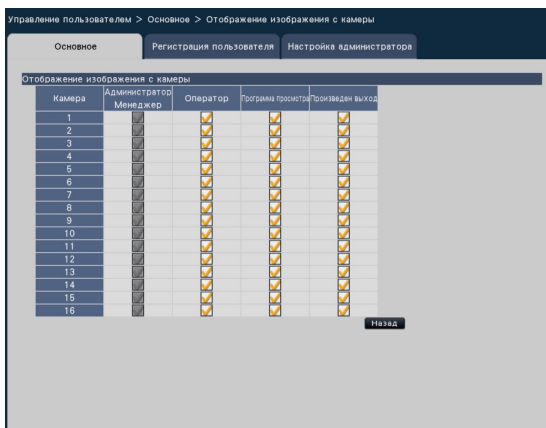

Кнопка [Назад]

По окончании задания настроек щелкают по кнопке. Экран возвращается к вкладке [Основное].

Регистрация, изменение или удаление информации о пользователе

[Регистрация пользователя]

Используют данную вкладку для регистрации, редактирования или удаления имен и паролей пользователя.

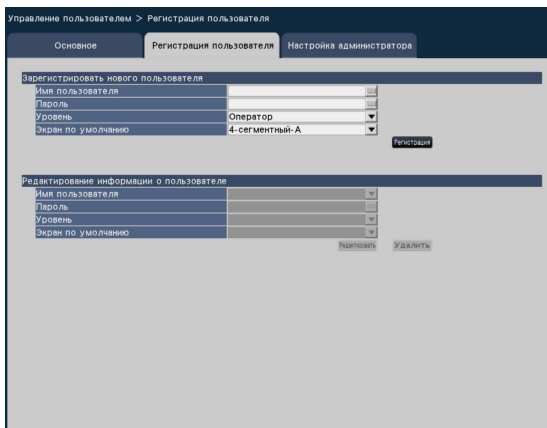

■ Зарегистрировать нового пользователя

Регистрируют информацию о пользователе, такую как имя и пароль пользователя, уровень пользователя при управлении прибором.

Могут быть зарегистрированы до 16 пользователей.

[Имя пользователя]

Вводят имя пользователя, используя виртуальную клавиатуру. (☞ Стр. 37) Вводят 5 - 14 буквенно-цифровых знаков для имени.

[Пароль]

Вводят пароль пользователя, используя виртуальную клавиатуру. (☞ Стр. 37) Вводят пароль, состоящий из 5 или 8 буквенно-цифровых знаков. Зарегистрированный пароль представляется как "*****" независимо от того, что введено.

Важно:

- Для повышенной безопасности периодически изменяют пароль.

[Уровень]

Отображается уровень пользователя при управлении прибором.

Доступные функции могут быть настроены на вкладке "Основное" (☞ стр. 71).

Менеджер/ Оператор/ Программа просмотра

- Администратор и менеджер имеют один и тот же уровень, но первый опережает по приоритету последний.

По умолчанию: Оператор

[Экран по умолчанию]

Выбирают начальный экран, отображаемый после логина, из следующих.

Кам.1 - Кам.16: Представляется изображение по выбранному каналу камеры на одном экране.

4-сегментный-A/ 4-сегментный-B/ 4-сегментный-C/
4-сегментный-D/ 16-сегментный

(Подробнее о каждом значении настройки см. инструкцию по эксплуатации (PDF).)

По умолчанию: 4-сегментный-A

Примечание:

- Когда выбрано "16-сегментный", начальный экран на веб-браузере ПК настраивается на "4-сегментный-A" (Изображения с камер от 1 до 4 отображаются на 4-сегментном экране).

Кнопка [Регистрация]

Выбирают данную кнопку для того, чтобы вновь зарегистрировать редактированную информацию о пользователе.

■ Редактирование информации о пользователе

Редактируют или удаляют зарегистрированную информацию о пользователе.

Выбирают пользователя, информация о котором должна быть отредактирована или удалена. Выполняют такую же процедуру, что и для регистрации нового пользователя, для редактирования параметров.

Кнопка [Редактировать]

Регистрирует редактированную информацию о пользователе.

Кнопка [Удалить]

Удаляет выбранного пользователя.

Редактирование информации об администраторе [Настройка администратора]

На данной вкладке может быть зарегистрирована информация о пароле администратора, экране по умолчанию и др.

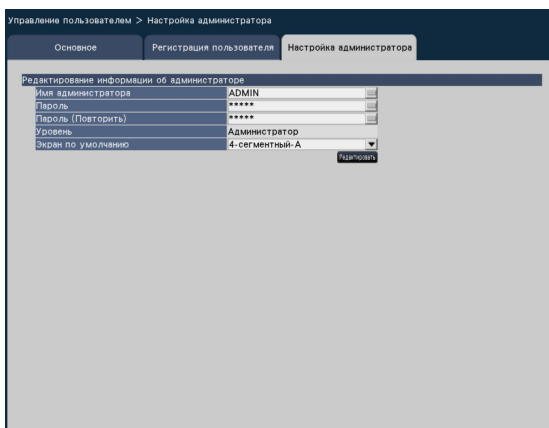

[Имя администратора]

Вводят имя администратора, используя виртуальную клавиатуру. (☞ Стр. 37) Вводят 5 - 14 буквенно-цифровых знаков для имени администратора.

По умолчанию: ADMIN

[Пароль]

Вводят пароль администратора, используя виртуальную клавиатуру. (☞ Стр. 37) Вводят пароль, состоящий из 5 или 8 буквенно-цифровых знаков. Зарегистрированный пароль представляется как "*****" независимо от того, что введено.

По умолчанию: 12345

Важно:

- Для повышенной безопасности надо обязательно изменить имя и пароль администратора по умолчанию. Периодически изменяют пароль.
-

[Пароль (Повторить)]

Снова вводят пароль, настроенный в параметре "Пароль", для подтверждения.

[Уровень]

Выводят уровень администратора при управлении прибором на экран. Нельзя изменить значение настройки администратора. Произведена настройка администратора "Администратор".

[Экран по умолчанию]

Выбирают начальный (загрузочный) экран, отображаемый после логина. (☞ Стр. 73)

Кнопка [Редактировать]

Регистрируют редактированную информацию об администраторе.

Конфигурирование уставок, относящихся к техобслуживанию [Обслуживание]

Отображаются версия рекордера и информация о диске и настройки, относящиеся к ЖД, могут быть конфигурированы по меню настройки – меню "Расширенная настройка" – на странице "Обслуживание". Возможно также инициализировать данные настройки страниц настройки, проверить системные журналы и зарегистрировать лицензию на данной странице. На странице "Обслуживание" имеются вкладки [Информация о системе], [Информация о HDD] и [Управление системой].

Проверка информации о системе, такой как версия [Информация о системе]

На данной вкладке отображаются версия (ПО и железа), заводской номер, информация о сети (MAC-адрес, IP-адрес, скорость передачи по линии), температура внутри рекордера и наивысшая температура внутри рекордера и пр.



Примечание:

- Когда отображается страница "Обслуживание", информация о системе не обновляется.
- Кроме значения настройки "Скорость линии", фактическая скорость линии отображается в "()".

Подтверждение информации о ЖД [Информация о HDD]

На данной вкладке отображаются остаточная емкость и время работы ЖД в рекордере и интервал времени записи для изображений, записанных на ЖД.

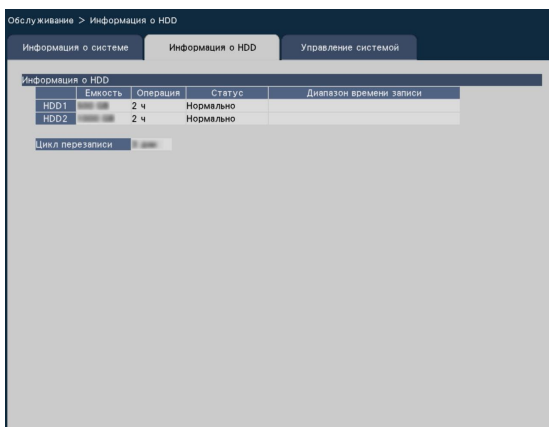

Примечание:

- Когда отображается страница "Обслуживание", информация о HDD не обновляется.
- ЖД, вставленные в слот HDD1 и слот HDD2, представляются как "HDD1" и "HDD2" соответственно.

[Емкость]

Отображает емкость ЖД.

[Операция]

Отображает время работы ЖД.

[Статус]

Отображает статус ЖД.

Нормально: ЖД, которые работают нормально
Только воспроизведение: ЖД только для воспроизведения (Невозможно записать.)

Снят: ЖД, которые снимаются с работы из-за выхода из строя

Ошибка: ЖД, которые вышли из строя в процессе форматирования

Пробел: Без подсоединения к ЖД

[Диапазон времени записи]

Отображает интервал времени изображений, записанных на ЖД.

[Цикл перезаписи]

Вычисляет и указывает цикл перезаписи ЖД на основе произведенной записи (дата и время старейших записанных данных, текущая дата и время и остаточная емкость ЖД).

Примечание:

- Цикл перезаписи вычисляется на основе даты и времени старейших записанных данных и новейших записанных данных, когда идет перезапись.
- Тем чаще производилась запись в прошлом, чем точнее вычисляется цикл перезаписи.
- Цикл перезаписи не указывается точно, когда условия записи изменены, либо же когда данные автоматически удалены.

Конфигурирование настроек и операций, относящихся к системе [Управление системой]

На данной вкладке могут быть конфигурированы настройки, относящиеся к действию при возникновении ошибки и автоматическому удалению данных из ЖД. Возможно также отображать журналы на данной странице. Кроме того, на данной вкладке может быть осуществлено основное техобслуживание, такое как регистрация лицензии, инициализация настройки и обновление прошивки.

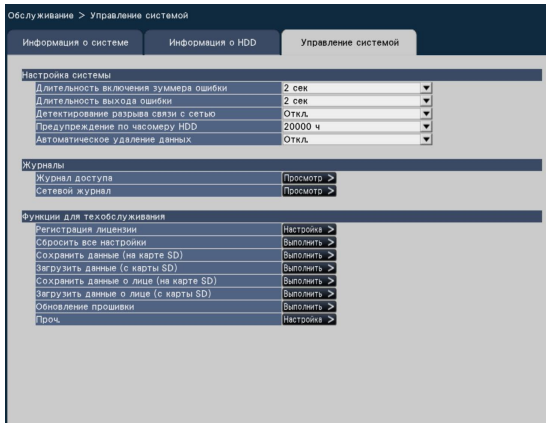

■ Настройка системы

[Длительность включения зуммера ошибки]

Конфигурируют настройки включения зуммера при возникновении ошибки. Если выбрано "0 сек", то звуковая сигнализация не включается.

0 сек/ 2 сек/ 5 сек/ 10 сек/ 20 сек/ 30 сек/ 1 мин

Внешн.: Когда выбрано "Внешн.", то зуммер, включенный при возникновении ошибки, продолжает звучать, пока не будет отключен зуммер.

По умолчанию: 2 сек

Примечание:

- Подробнее об остановке зуммера см. инструкцию по эксплуатации (PDF).

[Длительность выхода ошибки]

Выбирают длительность, в течение которой выдается сигнал для извещения внешних устройств об ошибке (ошибке HDD, ошибке камеры, ошибке рекордера, ошибке записи или сетевых ошибках).

Когда выбрано "0 сек", то сигнал не выдается.

0 сек/ 2 сек/ 5 сек/ 10 сек/ 20 сек/ 30 сек/ 1 мин

Внешн.: Когда выбрано "Внешн.", то сигнал продолжает выдаться до сброса ошибки.

По умолчанию: 2 сек

Примечание:

- Подробнее о сбросе ошибки см. инструкцию по эксплуатации (PDF).

[Детектирование разрыва связи с сетью]

Выбирают "Вкл." или "Откл." для того, чтобы определить, детектировать ли разрыв связи с сетью через сетевой порт рекордера или нет.

Вкл.: Детектирует разрыв связи с сетью.

Откл.: Не детектирует разрыв связи с сетью.

По умолчанию: Откл.

[Предупреждение по часомеру HDD]

Когда время работы ЖД достигло установленного уровня, то предупреждение выдается. Когда выбрано "Откл.", то предупреждение не выдается.

Откл./ 10000 ч/ 20000 ч/ 30000 ч/ 40000 ч/ 50000ч

По умолчанию: 20000 ч

[Автоматическое удаление данных]

Выбирают для определения того, сколько дней прошло со дня записи для автоматического удаления данных из ЖД.

Откл./ 1 день/ 2 дни/ 3 дни/ 4 дни/ 5 дни/ 6 дни/ 7 дни/ 8 дни/ 9 дни/ 10 дни/ 14 дни/ 30 дни/ 45 дни/ 60 дни/ 90 дни/ 120 дни/ 150 дни/ 180 дни

По умолчанию: Откл. (не удаляет данных автоматически.)

■ Журналы

Можно проверить следующие журналы.

- Журнал доступа: Журналы доступа к рекордеру
- Сетевой журнал: Журналы сетевых ошибок

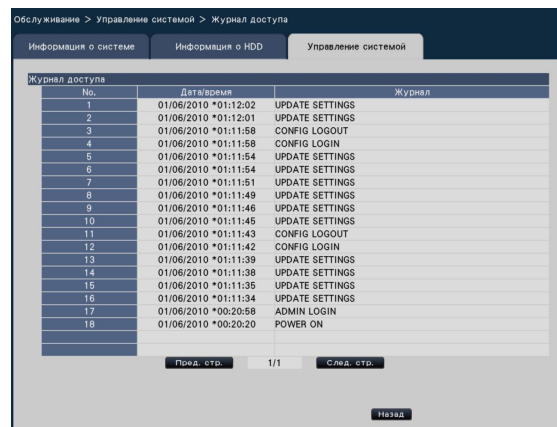

Щелкают по кнопке [Просмотр >] для проверки каждого журнала.

О журнале доступа

Отображаются дата и время логина/логаута из рекордера, имя пользователя и IP-адрес.

Сохраняются до 100 журналов.

Когда регистрируются более чем 100 журналов, то на более старые журналы перезаписываются более новые. При этом перезаписывание производится на старейший журнал в первую очередь.

LOGIN/LOGOUT: Пользователь произвел логин в рекордер/логаут из него.

CONFIG LOGIN/CONFIG LOGOUT: Хост произвел логин в страницу "Управление HDD"/логаут из нее.

UPDATE SETTINGS: Изменены уставки (настройки).

POWER ON: Рекордер подключен к сети питания.

POWER ON(UPDATE): После обновления ПО перезапускается рекордер.

POWER ON(RESTART SWITCH): Рекордер перезапускается при нажатии кнопки перезапуска.

** указывает имя пользователя или IP-адрес.

О сетевом журнале

Сетевые журналы ошибок (времени и даты возникновения ошибки и подробностей) отображаются в форме списка. Сохраняются до 100 журналов. Когда регистрируются более чем 100 журналов, то на более старые журналы перезаписываются более новые. При этом перезаписывание производится на старейший журнал в первую очередь. Подробнее о журналах ошибок см. стр. 93.

Примечание:

- Когда идет процесс отображения журналов, информация не обновляется.
-

■ Функции для техобслуживания

Лицензия добавляется для управления рекордером. Кроме того, настройки и операции также выполняются для техобслуживания рекордера.

Примечание:

- При использовании неформатированной карты памяти SDHC/SD или карты памяти SDHC/SD, форматированной на ПК или на другом устройстве, необходимо форматировать ее на данном рекордере. О порядке форматирования карты памяти SD см. инструкцию по эксплуатации (PDF).
-

[Регистрация лицензии]

Для использования рекордера необходимо получить "Регистрационный ключ (Registration Key)" от системы управления ключами с регистрацией лицензии. Вводят лицензию для записи на рекордере.

При щелчке по кнопке [Настройка >] открывается окно регистрации для регистрации лицензии. (☞ Стр. 78)

[Сбросить все настройки]

Инициализируются данные настройки. Щелкают по кнопке [Выполнить >] для отображения окна подтверждения, чтобы начать инициализацию.

Примечание:

- Нижеуказанные параметры настройки не будут сбрасываться в значения по умолчанию или загружаться.
 - Номер HTTP-порта
 - Номер FTP-порта
 - Сетевой порт
 - Настройка DNS
 - Номер лицензии
-

[Сохранить данные (на карте SD)]

Сохраняются данные настройки на карте памяти SD. Щелкают по кнопке [Выполнить >] для отображения окна подтверждения в целях инициации сохранения.

[Загрузить данные (с карты SD)]

Осуществляет загрузку данных настроек, сохраненных на карте памяти SD на рекордере. Щелкают по кнопке [Выполнить >] для отображения окна подтверждения в целях инициации загрузки.

[Сохранить данные о лице (на карте SD)]

Сохраняет данные о совпадении лиц на карте памяти SD. Щелкают по кнопке [Выполнить >] для отображения окна подтверждения в целях инициации сохранения.

[Загрузить данные о лице (с карты SD)]

Осуществляет загрузку данных о совпадении лиц, сохраненных на карте памяти SD на рекордере. Щелкают по кнопке [Выполнить >] для отображения окна подтверждения в целях инициации сохранения.

[Обновление прошивки]

Осуществляет обновление ПО, сохраненного на карте памяти SD в рекордере для обновления прошивки. Щелкают по кнопке [Выполнить >] для отображения окна подтверждения, чтобы начать инициализацию. К обновлению прошивки допускается только администратор.

Примечание:

- За обновлением прошивки следует обращаться к дилеру.
-

[Проч.]

Открывается страница для сохранения данных о техобслуживании на карте памяти SD. (☞ Стр. 79)

Регистрация лицензий на рекордер и ПО Additional Business Intelligence Kit [Registration Key]

Регистрируются лицензии на управление рекордером и включение дополнительных функций.

Важно:

- После регистрации "Registration Key" для рекордера или для ПО Additional Business Intelligence Kit нужно обязательно щелкнуть по кнопке [Перезапуск] для перезапуска рекордера. Лицензии не становятся эффективными до перезапуска рекордера.

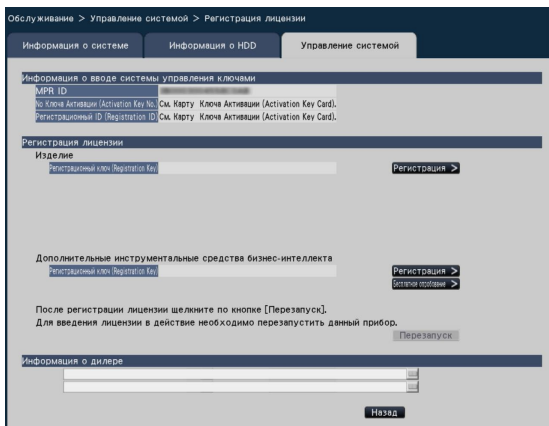

[Информация о дилере]

До двух единиц информации, таких как имя дилера и номер его телефона, может быть зарегистрировано с использованием виртуальной клавиатуры. (стр. 37) Для регистрации в каждое поле ввода можно ввести до 32 знаков.

По окончании ввода параметров щелкают по кнопке [Перезапуск]. Рекордер перезапускается, и настройки применяются.

Кнопка [Назад]

При щелчке по этой кнопке, когда лицензия не действует, либо же когда только "Информация о дилере" изменяется, отображение возвращается к вкладке [Управление системой].

[Информация о вводе системы управления ключами]

Это номер ID, необходимый для получения "Регистрационный ключ (Registration Key)". На карточке ключа активации, поставленной с рекордером, описан порядок доступа к системе управления ключами.

[Регистрация лицензий]

Регистрируют "Registration Key" для управления рекордером и включения дополнительных функций.

[Изделие - Регистрационный ключ (Registration Key)]

Вводят "Регистрационный ключ (Registration Key)", полученный от системы управления ключами. При щелчке по кнопке [Регистрация >], расположенной рядом с полем ввода, открывается окно регистрации для регистрации лицензии. Когда рекордер используется впервые, надо обязательно зарегистрировать "Регистрационный ключ (Registration Key)".

Примечание:

- После регистрации лицензии надо обязательно щелкнуть по кнопке [Перезапуск]. Рекордер перезапускается и каждая лицензия становится действительной.

[Дополнительные инструментальные средства бизнес-интеллекта - Регистрационный ключ (Registration Key)]

При включении дополнительных функций вводят "Регистрационный ключ (Registration Key)". Опробование также допускается до покупки лицензии. Подробнее см. инструкцию по эксплуатации (PDF-файл) ПО Additional Business Intelligence Kit.

Сохраняет данные о техобслуживании на карте памяти SD

Сохраняет данные, такие как журналы, на карте памяти SD. Все журналы сохраняются.

При использовании неформатированной карты памяти SDHC/SD или карты памяти SDHC/SD, форматированной на ПК или на другом устройстве, необходимо форматировать ее на данном рекордере. О порядке форматирования карты памяти SD см. инструкцию по эксплуатации (PDF).



Шаг 1

Щелкают по кнопке [Выполнить] для отображения окна подтверждения в целях инициации сохранения.

→ Начинается сохранение данных журнала на карте памяти SD.

Шаг 2

По завершении сохранения щелкают по кнопке [Назад].

Управление ЖД [Управление HDD]

Операции, относящиеся к ЖД, такие как проверка емкости каждой зоны записи и форматирование дисков, могут быть выполнены на странице "Управление HDD" по меню настройки – меню настройки "Расширенная настройка".

Важно:

- Когда отображается страница "Управление HDD", то все другие операции, такие как запись и воспроизведение, прекращаются.
- При отображении страницы "Управление HDD" осуществляется принудительный логгаут всех других пользователей, которые произвели в текущее время логин в рекордер.

Как выводить страницу "Управление HDD" на экран

Шаг 1

Щелкают по кнопке [Управление HDD] по меню настройки – меню "Расширенная настройка".

→ Представляется окно с полями ввода имени и пароля администратора. Когда пользователь уже произвел логин как администратор, также отображается окно.

Шаг 2

После ввода "Имя администратора" и "Пароль" администратора щелкают по кнопке [ОК].

→ Отображается страница "Управление HDD".
Щелкают по кнопке [Операция] для возврата со страницы "Управление HDD" к операционному экрану.

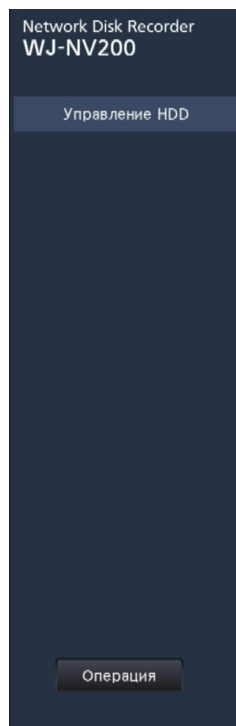
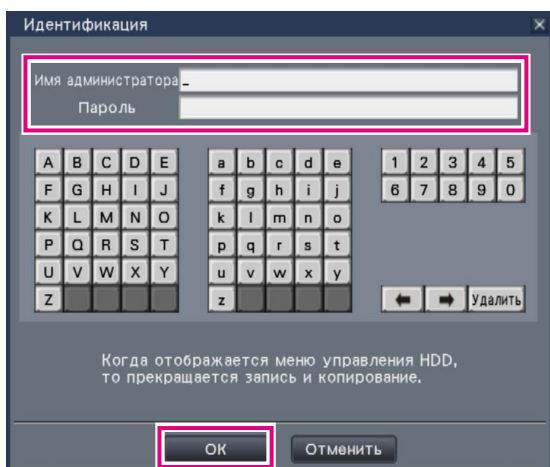

Проверка информации о ЖД [Информация о HDD]

Отображаются емкость, время работы и статус ЖД.

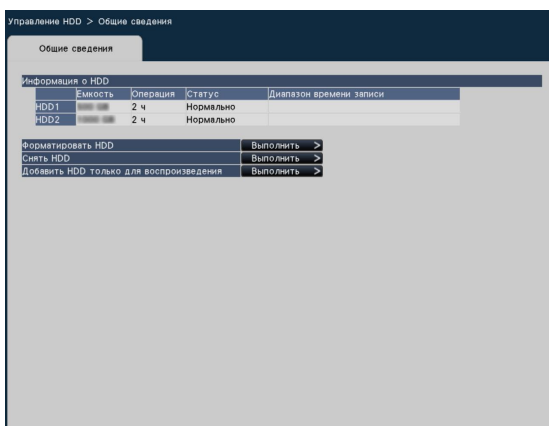

Подробнее о параметрах, отображаемых на вкладке [Информация о HDD] см. меню настройки – меню "Расширенная настройка" – страницу "Обслуживание" – вкладку [Информация о HDD]. (☞ Стр. 75)

Форматирование ЖД [Форматировать HDD]

Форматируются ЖД.

Важно:

- Когда ЖД форматирован, то все записанные изображения стираются.

Шаг 1

Щелкают по кнопке [Выполнить >] в параметре "Форматировать HDD" на вкладке [Общие сведения] - на странице [Управление HDD].

→ Представляется окно для форматирования ЖД.

Шаг 2

Проверяют ЖД для форматирования в поле "Формат", а затем щелкают по кнопке [Начало].

Когда в поле "Результаты" появляется "ОК", то щелкают по кнопке [Назад].

Когда появляется "Ошибка", то заново форматировать ЖД.

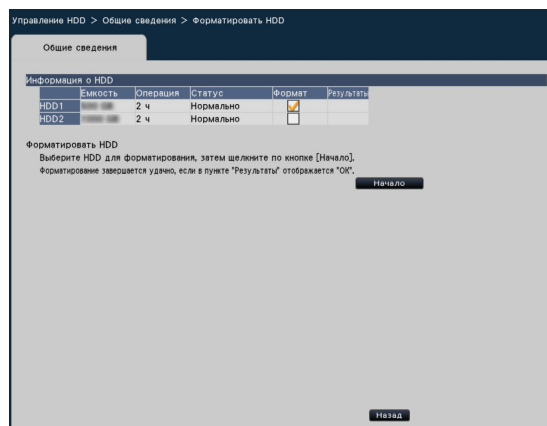

О процессе снятия ЖД и процессе установления связи с ними

При замене ЖД необходимо выполнить процесс снятия/ процесс установления связи.

За процессом снятия, установки ЖД и прочих смежных операций надо обязательно обращаться к дилеру.

Важно:

- Если процесс установления связи осуществлен, то данные стираются.

Конфигурирование настроек, относящихся к операциям с камерой [Функция расширения]

Настройки, относящиеся к дополнительным функциям, таким как статистическая обработка, конфигурируются и данные о статистической обработке могут быть сохранены на карте памяти SDHC/SD на странице "Функция расширения" меню настройки - меню "Расширенная настройка".

Страница "Функция расширения" имеет вкладку [Бизнес-интеллект].

Важно:

- После регистрации лицензии на изделие или начала опробования данного изделия под [Функция расширения] будет отображаться кнопка [Расширенная настройка].

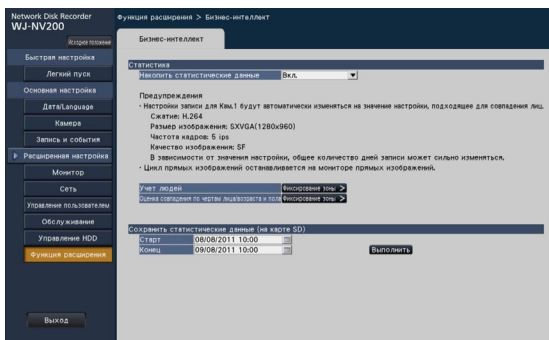

Подробнее о порядке конфигурирования настроек см. инструкцию по эксплуатации (PDF) ПО Additional Business Intelligence Kit.

Списки параметров настройки (Меню настройки)

Быстрая настройка (Легкий пуск)

Вкладка	Параметры настройки (включая параметры по меню "Расширенная настройка")	Возможный диапазон	По умолчанию
Коррекция даты и времени	–	2010/1/1 0:00 - 2034/12/31 23:59	20nn/mm/1 0:00 (nn и mm вычисляются на основе заводского номера рекордера.)
	Настройка часового пояса	GMT-12:00, GMT-11:00, GMT-10:00, GMT-9:00, GMT-8:00, GMT-7:00, GMT-6:00, GMT-5:00, GMT-4:30, GMT-4:00, GMT-3:30, GMT-3:00, GMT-2:00, GMT-1:00, GMT, GMT+1:00, GMT+2:00, GMT+3:00, GMT+3:30, GMT+4:00, GMT+4:30, GMT+5:00, GMT+5:30, GMT+5:45, GMT+6:00, GMT+6:30, GMT+7:00, GMT+8:00, GMT+9:00, GMT+9:30, GMT+10:00, GMT+11:00, GMT+12:00, GMT+13:00	GMT-5:00(NV200K), GMT(NV200K/G)
	Задействуйте режим летнего времени*1	Выбрано/Не выбрано	Выбрано
Настройка записи	Настройка записи (Настройка, общая для всех камер)	1 ips, 3 ips, 5 ips, 10 ips, 15 ips, 30 ips	10 ips
	Частота кадров	XF, SF, FQ, NQ	FQ
	Качество изображения Расчетный размер архива (дней)	(Представляется результат вычисления.)	(Представляется результат вычисления.)

Основная настройка

(Примечания: "●" – параметры настройки, конфигурированные по "Легкий пуск". "◎" указывает параметры настройки, конфигурируемые через веб-браузер.)

Меню/Вкладка	Параметры настройки (включая параметры по меню "Расширенная настройка")	Возможный диапазон	По умолчанию	Примечания
Коррекция даты и времени	Дата/время	2010/1/1 0:00 - 2034/12/31 23:59	20nn/mm/1 0:00 ("nn" и "mm" вычисляются на основе заводского номера рекордера.)	● ◎
Настройки даты и времени	Формат отображения			
	Дата	гггг/мм/дд, Ммм/дд/гггг, дд/Ммм/гггг, мм/дд/гггг, дд/мм/гггг	Ммм/дд/гггг(NV200K, NV200VK), дд/мм/гггг(NV200K/G)	◎
	Время	24 ч, 12 ч	12 ч(NV200K, NV200VK), 24 ч(NV200K/G)	◎
	Часовой пояс			
	Настройка часового пояса	См. "Настройка часового пояса" в параметре "Быстрая настройка (Легкий пуск)".	См. "Настройка часового пояса" в параметре "Быстрая настройка (Легкий пуск)".	◎
	Летнее время*1	Выход, Авто	Авто	◎
	Таблица летнего времени (Вход)	2010/1/1 0:00 - 2034/12/31 23:59	2012/3/11 2:00 AM (NV200K, NV200VK)*2 2012/3/25 1:00 (NV200K/G)*3	◎
	Таблица летнего времени (Выход)	2010/1/1 0:00 - 2034/12/31 23:59	2012/11/4 2:00 AM (NV200K, NV200VK)*4 2012/10/28 1:00 (NV200K/G)*5	◎
	Автоматическая коррекция времени	Откл., Вкл.	Откл.	◎

Меню/Вкладка	Параметры настройки (включая параметры по меню "Расширенная настройка")	Возможный диапазон	По умолчанию	Примечания
	*1 Установка флажка [Задействуйте режим летнего времени] производится таким же образом, что и выбор "Авто" в параметре "Летнее время". *2 Второе воскресенье марта, 2:00 AM текущего и последующих годов *3 Последнее воскресенье марта, 1:00 текущего и последующих годов *4 Первое воскресенье ноября, 2:00 AM текущего и последующих годов *5 Последнее воскресенье октября, 1:00 текущего и последующих годов			
Language	Язык (Language)	日本語/ English/ Français/ Español/ Deutsch/ Italiano/ Русский		◎
Камера				
Регистрация камеры	Модель	(Только индикация)	(Только индикация)	◎
	Адрес	(Только индикация)	(Только индикация)	◎
	Сжатие	(Только индикация)	(Только индикация)	◎
	Информация об ошибке	(Только индикация)	(Только индикация)	◎
	Зарегистрированная информация			
	Модель	Номер модели камеры	(Пробел)	◎
	Адрес	(IP-адрес)	(Пробел)	● ◎
	Сжатие	H.264, MPEG-4, MJPEG	(Пробел)	◎
	Имя пользователя	(Текст будет введен.)	(Пробел)	◎
	Пароль	(Текст будет введен.)	(Пробел)	◎
No. порта	(No. порта)	80	◎	
Установка камеры	Отображение даты и времени			
	Отображение (флажок отмечен)	Выбрано/Не выбрано	Выбрано	
	Отображение (в раскрывающемся списке)	Откл., Вкл.	Вкл.	
	Положение (флажок отмечен)	Выбрано/Не выбрано	Выбрано	
	Положение (в раскрывающемся списке)	Лев.-Верхн., Лев.-Нижн., Прав.-Верхн., Прав.-Нижн.	Лев.-Верхн.	
	Выбор камеры	Выбрано/Не выбрано	(Выбраны зарегистрированные камеры.)	
	Отображение имени			
	Отображение (флажок отмечен)	Выбрано/Не выбрано	Выбрано	
	Отображение (в раскрывающемся списке)	Откл., Вкл.	Вкл.	
	Отображение имени (флажок отмечен)	Выбрано/Не выбрано	Выбрано	
	Отображение имени	(Текст будет введен.)	(Пробел)	
	Выбор камеры	Выбрано/Не выбрано	(Выбраны зарегистрированные камеры.)	
	Интервал обновления			
	Интервал обновления	0,2 сек/ 0,5 сек/ 1 сек/ 2 сек/ 3 сек	1 сек	
	Выбор камеры	Выбрано/Не выбрано	(Выбраны зарегистрированные камеры.)	
	Тревога VMD			
	Тревога VMD	Откл., Вкл.	Вкл.	
	Выбор камеры	Выбрано/Не выбрано	(Выбраны зарегистрированные камеры.)	
	Супердинамика			
	Супердинамика	Откл., Вкл.	Вкл.	
	Выбор камеры	Выбрано/Не выбрано	(Представляется результат вычисления.)	
	Режим управления освещенностью			

Меню/Вкладка	Параметры настройки (включая параметры по меню "Расширенная настройка")	Возможный диапазон	По умолчанию	Примечания
	Режим управления освещенностью	Натурная сцена, Интерьерная сцена, Интерьерная сцена (60Гц)	Интерьерная сцена	
	Выбор камеры	Выбрано/Не выбрано	(Представляется результат вычисления.)	
	Панорамирование-Вращение в вертикальной плоскости на 360 град			
	Панорамирование-Вращение в вертикальной плоскости на 360 град	Откл., Вкл.	Откл.	
	Выбор камеры	Выбрано/Не выбрано	(Представляется результат вычисления.)	
	Вверх дном			
	Вверх дном	Вкл. (на столе), Откл. (на потолке)	Вкл. (на столе)	
	Выбор камеры	Выбрано/Не выбрано	(Представляется результат вычисления.)	
	Максимальная скорость передачи (на 1 пользователя)			
	Максимальная скорость передачи (на 1 пользователя)	64 kbps, 128 kbps, 256 kbps, 384 kbps, 512 kbps, 768 kbps, 1024 kbps, 1536 kbps, 2048 kbps, 3072 kbps, 4096 kbps	1024 kbps	
	Выбор камеры	Выбрано/Не выбрано	(Представляется результат вычисления.)	
	Контрольная лампочка			
	Контрольная лампочка	Вкл., Вкл.(при доступе), Откл.	Откл.	
	Выбор камеры	Выбрано/Не выбрано	(Представляется результат вычисления.)	
Запись и события				
Настройка записи	Дней записи			
	Пн, Вт, ..., Вс	Выбрано/Не выбрано	Выбрано	
	Расписание для записи			
	График1 - Запись по расписанию (Строка расписания)	---:, 00:00 - 24:00	Строка расписания 1: 00:00 - 24:00 Строка расписания 2: ---: - -:-- Строка расписания 3: ---: - -:--	
	График1 - Запись по расписанию (Только опорн. кадры)	Выбрано/Не выбрано	Строка расписания 1: Не выбрано Строка расписания 2: Не выбрано Строка расписания 3: Не выбрано	
	Настройка записи (Всех камер)			
	Частота кадров	1 ips, 3 ips, 5 ips, 10 ips, 15 ips, 30 ips	10 ips	●
	Качество изображения	XF, SF, FQ, NQ	FQ	●
	Расчетный размер архива (дней)	(Представляется результат вычисления.)	(Представляется результат вычисления.)	
	Расширенная настройка расписания			
	Дней записи (Пн, Вт, ..., Вс)	График1, График2, Откл.	График1	⊙
	Запись события (Длительность записи события)	2 сек, 5 сек, 10 сек, 20 сек, 30 сек, 1 мин, 2 мин, 3 мин, 5 мин, 10 мин, 15 мин, Ручной, Внешн.	30 сек	⊙
	Запись события (Длительность записи пред-события)	0 сек, 5 сек, 10 сек, 15 сек	0 сек	⊙
	Расписание для записи (График1-Запись по расписанию-Строка расписания)	---:, 00:00 - 24:00	Строка расписания 1: 00:00 - 24:00 Строка расписания 2: ---: - -:-- Строка расписания 3: ---: - -:--	⊙
	Расписание для записи (График1-Запись по расписанию-Только опорн. кадры)	Выбрано/Не выбрано	Строка расписания 1: Не выбрано Строка расписания 2: Не выбрано Строка расписания 3: Не выбрано	⊙

Меню/Вкладка	Параметры настройки (включая параметры по меню "Расширенная настройка")	Возможный диапазон	По умолчанию	Примечания
	Расписание для записи (График1-Запись события)	--:-- , 00:00 - 24:00	Строка расписания 1: 00:00 - 24:00 Строка расписания 2: --:-- --:-- Строка расписания 3: --:-- --:--	☉
	Расписание для записи (График1-Запись события- Электронная почта)	Выбрано/Не выбрано	Строка расписания 1: Не выбрано Строка расписания 2: Не выбрано Строка расписания 3: Не выбрано	☉
	Расписание для записи (График1-Запись события- Протокол тревоги Panasonic)	Выбрано/Не выбрано	Строка расписания 1: Не выбрано Строка расписания 2: Не выбрано Строка расписания 3: Не выбрано	☉
	Расписание для записи (График2-Запись по расписанию-Строка расписа- ния)	--:-- , 00:00 - 24:00	Строка расписания 1: --:-- --:-- Строка расписания 2: --:-- --:-- Строка расписания 3: --:-- --:--	☉
	Расписание для записи (График2-Запись по расписанию-Только опорн. кадры)	Выбрано/Не выбрано	Строка расписания 1: Не выбрано Строка расписания 2: Не выбрано Строка расписания 3: Не выбрано	☉
	Расписание для записи (График2-Запись события)	--:-- , 00:00 - 24:00	Строка расписания 1: --:-- --:-- Строка расписания 2: --:-- --:-- Строка расписания 3: --:-- --:--	☉
	Расписание для записи (График2-Запись события- Электронная почта)	Выбрано/Не выбрано	Строка расписания 1: Не выбрано Строка расписания 2: Не выбрано Строка расписания 3: Не выбрано	☉
	Расписание для записи (График2-Запись события- Протокол тревоги Panasonic)	Выбрано/Не выбрано	Строка расписания 1: Не выбрано Строка расписания 2: Не выбрано Строка расписания 3: Не выбрано	☉
Расширенная настройка записи				
	Модель	(Отображается зарегистриро- ванная информация.)	(Отображается зарегистрирован- ная информация.)	☉
	Сжатие	(Отображается зарегистриро- ванная информация.)	(Отображается зарегистрирован- ная информация.)	☉
	Размер изображения	При соотношении сторон 4:3 QVGA(320x240)/ VGA(640x480)/ SXVGA(1280x960)/ SVGA(800x600) При соотношении сторон 16:9 QVGA(320x180)/ HVGAW(640x360)/ HD(1280x720)/ FHD(1920x1080)	VGA(640x480)	☉
	Скорость	1 ips, 3 ips, 5 ips, 10 ips, 15 ips, 30 ips	10 ips	● ☉
	Качество	XF, SF, FQ, NQ	FQ	● ☉
	Аудио	Откл., Вкл.	Откл.	☉
	Запись	Откл., Вкл.	Вкл.	☉
	Сохранение	Зависит, Независимо	Зависит	☉
	Расчетный размер архива (дней)	(Представляется результат вычисления.)	(Представляется результат вычисления.)	☉
Настройка события	Действие при возникновении тревоги			
	Длительность выхода	0 сек, 2 сек, 5 сек, 10 сек, 20 сек, 30 сек, 1 мин, Внешн., Зап	2 сек	☉
	Длительность зуммера	0 сек, 2 сек, 5 сек, 10 сек, 20 сек, 30 сек, 1 мин, Внешн., Зап	2 сек	☉
	Время автоматического сброса	2 сек, 5 сек, 10 сек, 20 сек, 30 сек, 1 мин, 3 мин, 5 мин, Внешн.	Внешн.	☉
	Отображение сообщения	Откл., Вкл.	Вкл.	☉
	Главный монитор в работе	Откл., Вкл., Любое время	Откл.	☉
	Расширенная настройка тревоги по входу			
	Режим	Откл., Только запись, Зап.и действ. при возник.трев.	Зап.и действ. при возник.трев.	☉

Меню/Вкладка	Параметры настройки (включая параметры по меню "Расширенная настройка")	Возможный диапазон	По умолчанию	Примечания
	Настройка терминалом (Камера для записи)	Откл., Кам.1, ..., Кам.16	Номер камеры, ассоциированный с номером терминала	⊙
	Настройка терминалом (Предустановка)	001 - 256, ---	---	⊙
	Настройка терминалом (Выход терминала)	Откл., Вкл.	Вкл.	⊙
	Настройка терминалом (Вход терминала)	Нормально разомкнуто, Нормально замкнуто	Нормально разомкнуто	⊙
	Расширенная настройка тревоги на месте камеры			
	Режим	Откл., Только запись, Зап.и действ. при возник.трев.	Зап.и действ. при возник.трев.	⊙
	Настройка камерой (Камера для записи)	Откл., Кам.1, ..., Кам.16, Все	Номер камеры	⊙
	Настройка камерой (Предустановка)	001 - 256, ---	---	⊙
	Настройка камерой (Выход терминала)	Откл., Вкл.	Вкл.	⊙
	Расширенная настройка тревоги по команде			
	Режим	Откл., Только запись, Зап.и действ. при возник.трев.	Зап.и действ. при возник.трев.	⊙
	Настройка камерой (Камера для записи)	Откл., Кам.1, ..., Кам.16	Номер камеры	⊙
	Настройка камерой (Предустановка)	001 - 256, ---	---	⊙
	Настройка камерой (Выход терминала)	Откл., Вкл.	Вкл.	⊙
	Расширенная настройка тревоги при совпадении лиц			
	Режим	Откл., Действие при возник. тревоги	Откл.	⊙
	Настройка камерой (Выход совпадения лиц)	Откл., Вкл.	Вкл.	⊙
	Регистрация лица			
	Список зарегистрированной информации (Чувствитель.)	1(Низкая), 2, 3, 4, 5(Высокая)	3	
	Список зарегистрированной информации (Изоб.лица)	Неопределенно	(Неопределенно)	
	Список зарегистрированной информации (Появление)	(Только индикация)	(Только индикация)	
	Список зарегистрированной информации (Имя)	(Текст будет введен.)	Person01, ..., Person16	
	Список зарегистрированной информации (Совпадение)	Вкл., Откл.	Откл.	
	Настраиваемая зона	(Желаемая зона на экране)	Зона совпадения1: Вся зона Зона совпадения2 - 4: Неопределенно	
Расширенная настройка	Режим записи	Откл., Вкл.	Вкл.	⊙
	Длительность сброса тревоги	2 сек, 3 сек, 5 сек, 10 сек	2 сек	⊙
	Номер порта тревоги Panasonic	(No. порта)	1818	⊙

Расширенная настройка

Меню/Вкладка	Параметры настройки (включая параметры по меню "Расширенная настройка")	Возможный диапазон	По умолчанию	Примечания
Монитор				
Главный монитор	Имя камеры			
	Отображение	Откл., Вкл.	Вкл.	⊙
	Положение	Лев.-Верхн., Лев.-Нижн., Прав.-Верхн., Прав.-Нижн.	Прав.-Верхн.	⊙
	Имя камеры	(Текст будет введен.)	Кам.1, ..., Кам.16	⊙

Меню/Вкладка	Параметры настройки (включая параметры по меню "Расширенная настройка")	Возможный диапазон	По умолчанию	Примечания	
Монитор прямых изображений	Цикл прямых изображений				
	Длительность	5 сек, 10 сек, 15 сек, 30 сек, Внешн.	10 сек	⊙	
	Выбор камеры	Выбрано/Не выбрано	Не выбрано	⊙	
	Секретный вид	Откл., Вкл.	Откл.	⊙	
Расширенная настройка	Функция эко-монитора				
	Уменьшить яркость	Откл., Через 1 мин, Через 3 мин, Через 5 мин, Через 10 мин	Откл.	⊙	
	Отключение фоновой засветки	Откл., Через 15 мин, Через 30 мин, Через 1 час, Через 3 часа	Откл.	⊙	
	Восстановить яркость при возникновении тревоги	Выбрано/Не выбрано	Выбрано	⊙	
	Восстановить яркость при возникновении ошибки	Выбрано/Не выбрано	Выбрано	⊙	
	Камера с аудиовыходом	Выбранная камера, Кам.1, ..., Кам.16	Выбранная камера	⊙	
	Прочая настройка				
	Отобразить изображение с камеры с высоким разрешением (SXVGA) на 1-сегментном экране.	Выбрано/Не выбрано	Не выбрано	⊙	
	Автоматически скрыть панель отображения статуса и панель управления при отображении во весь экран.	Выбрано/Не выбрано	Не выбрано	⊙	
	Разделить прямое изображение равномерно при отображении во весь экран.	Выбрано (выбрано 4:3)/ Выбрано (выбрано 16:9)/ Не выбрано	Не выбрано	⊙	
	Выводить изображения с соотношением 16:9 на экране управления с их увеличением.	Выбрано/Не выбрано	Не выбрано	⊙	
	Выводить изображения, отображаемые в окне веб-браузера, с соотношением 16:9	Выбрано/Не выбрано	Не выбрано	⊙	
	Сеть				
	Основное	Установка сети			
IP-адрес		(IP-адрес)	192.168.0.250	⊙	
Маска подсети		(IP-адрес)	255.255.255.0	⊙	
Шлюз по умолчанию		(IP-адрес)	192.168.0.1	⊙	
Скорость линии		Авто, 100M-FULL, 100M-HALF, 10M-FULL, 10M-HALF	Авто	⊙	
Настройка DNS					
DNS		Откл., Ручной	Откл.	⊙	
Адрес первичного сервера		(IP-адрес)	0.0.0.0	⊙	
Адрес вторичного сервера		(IP-адрес)	0.0.0.0	⊙	
Имя домена		(Текст будет введен.)	localdomain	⊙	
Настройка DDNS					
DDNS		Откл., Viewnetcam.com, Обновление динамического DNS	Откл.	⊙	
Интервал доступа (Viewnetcam.com)		10 мин, 20 мин, 30 мин, 40 мин, 50 мин, 1 ч	1 ч	⊙	
Имя хоста (Dynamic DNS)		(Текст будет введен.)	NV200	⊙	
Интервал доступа (Dynamic DNS)		10 мин, 20 мин, 30 мин, 40 мин, 50 мин, 1 ч, 6 ч, 24 ч	1 ч	⊙	

Меню/Вкладка	Параметры настройки (включая параметры по меню "Расширенная настройка")	Возможный диапазон	По умолчанию	Примечания
	Прочая настройка			
	Номер HTTP-порта	(No. порта)	80	⊙
	Номер FTP-порта	(No. порта)	21	⊙
	Приложить код детектирования изменения (FTP)	Откл., Вкл.	Откл.	⊙
Электронная почта	Настройка электронной почты			
	Адрес SMTP-сервера	(Текст будет введен.)	(Пробел)	⊙
	Номер SMTP-порта	(No. порта)	25	⊙
	Адрес POP-сервера	(Текст будет введен.)	(Пробел)	⊙
	Аутентичный метод	Нет, POP перед SMTP, SMTP	Нет	⊙
	Имя пользователя	(Текст будет введен.)	(Пробел)	⊙
	Пароль	(Текст будет введен.)	(Пробел)	⊙
	Электронный адрес отправителя	(Текст будет введен.)	NWDR	⊙
	Адрес назначения (Адрес)	(Текст будет введен.)	(Пробел)	⊙
	Адрес назначения (Предупреждение)	Выбрано/Не выбрано	Выбрано	⊙
	Адрес назначения (Тревога)	Выбрано/Не выбрано	Выбрано	⊙
Протокол тревоги Panasonic	Протокол тревоги Panasonic			
	Номер порта (к ПК)	(No. порта)	1818	⊙
	Попробовать еще раз	0, ..., 8	2	⊙
	Адрес назначения (Адрес)	(Текст будет введен.)	(Пробел)	⊙
NTP/SNMP	Настройка NTP			
	Коррекция времени	Откл., Вкл.	Откл.	⊙
	Адрес NTP-сервера	(Текст будет введен.)	(Пробел)	⊙
	Настройка SNMP			
	Группа	(Текст будет введен.)	(Пробел)	⊙
	Имя системы	(Текст будет введен.)	(Пробел)	⊙
	Расположение	(Текст будет введен.)	(Пробел)	⊙
	Имя домена	(Текст будет введен.)	(Пробел)	⊙
Управление пользователем	Основное			
	Операция			
	Автоматический вход	Откл., Вкл.	Вкл.	⊙
	Пользователь для авто-входа	(Выбирают из зарегистрированных имен пользователей.)	ADMIN	⊙
	Быстрый вход	Откл., Вкл.	Откл.	⊙
	Автоматический выход	Откл., Через 1 мин, Через 3 мин, Через 5 мин, Через 30 мин	Откл.	⊙
	Сеть			
	Идентификация пользователя	Откл., Вкл.	Вкл.	⊙
	Настройки уровня пользователя			
	Работа с камерой	Выбрано/Не выбрано	Менеджер: (Выбрано, фиксировано) Оператор: (Выбрано, фиксировано) Программа просмотра: (Выбрано, фиксировано) Произведен выход: Выбрано	⊙
	Управление камерой	Выбрано/Не выбрано	Менеджер: (Выбрано, фиксировано) Оператор: Выбрано Программа просмотра: Не выбрано Произведен выход: (Не выбрано, фиксировано)	⊙

Меню/Вкладка	Параметры настройки (включая параметры по меню "Расширенная настройка")	Возможный диапазон	По умолчанию	Примечания
	Поиск и воспроизведение	Выбрано/Не выбрано	Менеджер: (Выбрано, фиксировано) Оператор: Выбрано Программа просмотра: Выбрано Произведен выход: (Не выбрано, фиксировано)	©
	Копирование	Выбрано/Не выбрано	Менеджер: (Выбрано, фиксировано) Оператор: Не выбрано Программа просмотра: Не выбрано Произведен выход: (Не выбрано, фиксировано)	©
	Сброс тревоги	Выбрано/Не выбрано	Менеджер: (Выбрано, фиксировано) Оператор: Выбрано Программа просмотра: Не выбрано Произведен выход: (Не выбрано, фиксировано)	©
	Сброс ошибки	Выбрано/Не выбрано	Менеджер: (Выбрано, фиксировано) Оператор: Выбрано Программа просмотра: Не выбрано Произведен выход: (Не выбрано, фиксировано)	©
	Настройка	Выбрано/Не выбрано	Менеджер: (Выбрано, фиксировано) Оператор: Не выбрано Программа просмотра: Не выбрано Произведен выход: (Не выбрано, фиксировано)	©
	Отображение изображения с камеры	Выбрано/Не выбрано	Менеджер: (Выбрано, фиксировано) Оператор: Выбрано Программа просмотра: Выбрано Произведен выход: Выбрано	©
Регистрация пользователя	Зарегистрировать нового пользователя			
	Имя пользователя	(Текст будет введен.)	(Пробел)	©
	Пароль	(Текст будет введен.)	(Пробел)	©
	Уровень	Менеджер, Оператор, Программа просмотра	Оператор	©
	Экран по умолчанию	Кам.1, ... Кам. 16, 4-сегментный-А, 4-сегментный-В, 4-сегментный-С, 4-сегментный-Д, 16-сегментный	4-сегментный-А	©
Редактирование информации о пользователе	Имя пользователя	(Выбирают из зарегистрированных имен пользователей.)	(Неопределенно)	©
	Пароль	(Текст будет введен.)	(Пробел)	©
	Уровень	Менеджер, Оператор, Программа просмотра	(Неопределенно)	©
	Экран по умолчанию	Кам.1, ..., Кам. 16, 4-сегментный-А, 4-сегментный-В, 4-сегментный-С, 4-сегментный-Д, 16-сегментный	(Пробел)	©
	Настройка администратора	Имя администратора	(Текст будет введен.)	ADMIN
Пароль		(Текст будет введен.)	12345	©

Меню/Вкладка	Параметры настройки (включая параметры по меню "Расширенная настройка")	Возможный диапазон	По умолчанию	Примечания
	Пароль (Повторить)	(Текст будет введен.)	12345	⊙
	Уровень	Администратор	Администратор	⊙
	Экран по умолчанию	Кам.1, ..., Кам. 16, 4-сегментный-А, 4-сегментный-В, 4-сегментный-С, 4-сегментный-Д, 16-сегментный	4-сегментный-А	⊙
Обслуживание				
Информация о системе	Версия ПО1	(Только индикация)	(Только индикация)	⊙
	Версия ПО2	(Только индикация)	(Только индикация)	⊙
	Версия оборудования	(Только индикация)	(Только индикация)	⊙
	Серийный номер	(Только индикация)	(Только индикация)	⊙
	Сетевой порт			
	MAC адрес	(Только индикация)	(Только индикация)	⊙
	IP-адрес	(Только индикация)	(Только индикация)	⊙
	Скорость линии	(Только индикация)	(Только индикация)	⊙
	Диапазон времени записи	(Только индикация)	(Только индикация)	⊙
	Наивысшая температура	(Только индикация)	(Только индикация)	⊙
Информация о HDD	Емкость	(Только индикация)	(Только индикация)	⊙
	Операция	(Только индикация)	(Только индикация)	⊙
	Статус	(Только индикация)	(Только индикация)	⊙
	Диапазон времени записи	(Только индикация)	(Только индикация)	⊙
	Цикл перезаписи	(Только индикация)	(Только индикация)	⊙
Управление системой	Настройка системы			
	Длительность включения зумера ошибки	0 сек, 2 сек, 5 сек, 10 сек, 20 сек, 30 сек, 1 мин, Внешн.	2 сек	⊙
	Длительность выхода ошибки	0 сек, 2 сек, 5 сек, 10 сек, 20 сек, 30 сек, 1 мин, Внешн.	2 сек	⊙
	Детектирование разрыва связи с сетью	Откл., Вкл.	Откл.	⊙
	Предупреждение по часомеру HDD	Откл., 10000 ч, 20000 ч, 30000 ч, 40000 ч, 50000 ч	20000 ч	⊙
	Автоматическое удаление данных	Откл., 1 день, ..., 10 дни, 14 дни, 30 дни, 45 дни, 60 дни, 90 дни, 120 дни, 150 дни, 180 дни	Откл.	⊙
	Журналы			
	Журнал доступа (Дата/время / Журнал)	(Только индикация)	(Только индикация)	
	Сетевой журнал (Дата/время / Журнал)	(Только индикация)	(Только индикация)	
	Функции для техобслуживания			
	Регистрация лицензии	(Текст будет введен.)	(Пробел)	
	Сбросить все настройки	(Нет)	(Нет)	⊙
	Сохранить данные (на карте SD)	(Нет)	(Нет)	
	Загрузить данные (с карты SD)	(Нет)	(Нет)	
	Сохранить данные о лице (на карте SD)	(Нет)	(Нет)	
Загрузить данные о лице (с карты SD)	(Нет)	(Нет)		
Скачать данные о лице	(Нет)	(Нет)	⊙	
Закачать данные о лице	(Нет)	(Нет)	⊙	
Обновление прошивки	(Нет)	(Нет)	⊙	
Проч.	(Нет)	(Нет)		

Меню/Вкладка	Параметры настройки (включая параметры по меню "Расширенная настройка")	Возможный диапазон	По умолчанию	Примечания		
Registration Key	Информация о вводе системы управления ключами					
	MPR ID	(Нет)	(Уникальный номер, присвоенный устройству)			
	№ Ключа Активации (Activation Key No.)	(Нет)	(Приведен на Activation Key Card)			
	Регистрационный ID (Registration ID)	(Нет)	(Приведен на Activation Key Card)			
	Регистрация лицензии					
	Изделие - Регистрационный ключ (Registration Key)	(Текст будет введен.)	(Пробел)			
	Дополнительные инструменты средства бизнес-интеллекта – Регистрационный ключ (Registration Key)	(Текст будет введен.)	(Пробел)			
	Информация о дилере	(Текст будет введен.)	(Пробел)			
	Скачать данные о лице	(Неприменимо)	(Неприменимо)	☉		
	Закачать данные о лице	(Неприменимо)	(Неприменимо)	☉		
Управление HDD						
Общие сведения	Информация о HDD					
	Емкость	(Только индикация)	(Только индикация)	☉		
	Операция	(Только индикация)	(Только индикация)	☉		
	Статус	(Только индикация)	(Только индикация)	☉		
	Диапазон времени записи	(Только индикация)	(Только индикация)	☉		
	Форматировать HDD					
	Информация о HDD (Емкость)	(Только индикация)	(Только индикация)	☉		
	Информация о HDD (Операция)	(Только индикация)	(Только индикация)	☉		
	Информация о HDD (Статус)	(Только индикация)	(Только индикация)	☉		
	Информация о HDD (Формат)	Выбрано/Не выбрано	Не выбрано	☉		
	Информация о HDD (Результаты)	(Только индикация)	(Только индикация)	☉		
	Снять HDD					
	Информация о HDD (Емкость)	(Только индикация)	(Только индикация)			
	Информация о HDD (Операция)	(Только индикация)	(Только индикация)			
	Информация о HDD (Статус)	(Только индикация)	(Только индикация)			
	Информация о HDD (Удалить)	Выбрано/Не выбрано	Не выбрано			
	Информация о HDD (Результаты)	(Только индикация)	(Только индикация)			
	Добавить HDD только для воспроизведения					
	Информация о HDD (Емкость)	(Только индикация)	(Только индикация)			
	Информация о HDD (Операция)	(Только индикация)	(Только индикация)			
	Информация о HDD (Статус)	(Только индикация)	(Только индикация)			
	Информация о HDD (Добавить)	Выбрано/Не выбрано	Не выбрано			
	Информация о HDD (Результаты)	(Только индикация)	(Только индикация)			
	Функция расширения					
	Бизнес-интеллект	Накопить статистические данные		Откл., Вкл.	Откл.	☉
		Учет людей	Зона дет.	x: 0 - 1280, y: 0 - 960	Зона детектирования 1: Вся зона Зона детектирования 2 - 4: Не задано уставки	
		Возраста и пола	Совпадение зоны	x: 0 - 1280, y: 0 - 960	Зона детектирования 1: Вся зона Зона детектирования 2 - 4: Не задано уставки	
		Сохранить статистические данные (на карте SD)	Старт	2010/1/1 0:00 - 2034/12/31 23:59	Накануне "Конец"	
			Конец	2010/1/1 0:00 - 2034/12/31 23:59	Дата и время отображения данной вкладки	
		Скачать статистические данные	Старт	2010/1/1 0:00 - 2034/12/31 23:59	Накануне "Конец"	☉
			Конец	2010/1/1 0:00 - 2034/12/31 23:59	Дата и время отображения данной вкладки	☉

О журналах ошибок и сетевых журналах

Журналы ошибок

В данном разделе излагается содержание, отображаемое на панели отображения статуса главного монитора, журналы возникновения ошибок (журналы ошибок) и их подробности.

Отображаемое содержание каждого журнала ошибок является общим для главного монитора и веб-браузера.

- "x" указывает номер HDD (жесткого диска).
- "f" указывает номер охлаждающего вентилятора.
- "cc" указывает номер камеры.

Описание	Панель отображения статуса	Журнал ошибок	Выход через разъем
Предупреждение о тепловой ошибке	Ошибка терминала	Тепловая ошибка	Ошибка записи
Предупреждение о вентиляторе	Ошибка вентилятора: Вентиляторf	Ошибка вентилятора: Вентиляторf	Ошибка записи
Детектирование ошибки NW камеры	Ошибка коммуникации: Кам. cc	Ошибка коммуникации: Кам. cc	Ошибка камеры
Устранение ошибки сетевой камеры	–	Ошибка коммуникации:	–
Детектирование ошибки NW камеры (аудио)	Ошибка коммуникации: Кам. cc	Ошибка коммуникации: Кам. cc	Ошибка камеры
Устранение ошибки сетевой камеры (аудио)	–	Звуковая коммуникация восстановлена: Кам. cc	–
Потеря видеосигнала (Извещение о потере входного видеосигнала на кодере)	Потеря видеосигнала: Кам. cc	Потеря видеосигнала: Кам. cc	Ошибка камеры
Возмещение потери видеосигнала (Извещение о возмещении потери входного видеосигнала на кодере)	–	Видеосигнал восстановлен: Кам. cc	–
Детектирование ошибки записи	Ошибка записи	Ошибка записи	Ошибка записи
Предупреждение SMART	Предупреждение SMART: HDDx	Предупреждение SMART: HDDx	Ошибка HDD
Предупреждение по часомеру HDD	Предупреждение по часомеру: HDDx	Предупреждение по часомеру: HDDx	Ошибка HDD
Предупреждение о Пропуск HDD*1	–	Пропуск HDD: HDDx	–
Ошибка записи на HDD	–	Ошибка записи: HDDx	–
Ошибка чтения HDD	–	Ошибка чтения: HDDx	–
Детектирование изменения	Изменено: Кам. cc	Изменено: Кам. cc	Ошибка записи
Удаление автоматической связи (на HDD)	HDD отключен: HDDx	HDD отключен: HDDx	Ошибка HDD
Ошибка форматирования HDD	Ошибка форматирования: HDDx	Ошибка форматирования: HDDx	Ошибка HDD
Ошибка снятия HDD (Правильно распознанный HDD был снят без выполнения правильных операций.)	Предупреждение об извлечении: HDDx	Предупреждение об извлечении: HDDx	Ошибка HDD
Перезапуск (по ЦП)	–	Перезапуск системы (ЦП)	–
Перезапуск (по DEC)	–	Перезапуск системы (DEC)	–
Перезапуск (по ошибке NW)	–	Перезапуск системы (Ошибка NW)	–
Неудачная запись данных на носитель информации	Ошибка копирования	Ошибка записи: Карта SD Ошибка записи: DVD*2	–
Неудачное чтение данных с носителя информации	–	Ошибка чтения: Карта SD Ошибка чтения: DVD*2	–
Носитель копий FULL	–	Нет доступного пространства: Карта SD Нет доступного пространства: DVD*2	–
Ошибка связи с сетью	Ошибка связи с сетью	–	Сетевые ошибки
Предупреждение о скорости линии (Когда скорость линии становится "Наполовину", пока идет процесс настройки "Авто")	Предупреждение о скорости линии	Предупреждение о скорости линии	–
Когда время не корректируется из-за разности времени 1000 сек и более между прибором и NTP-сервером	Коррекция времени пропуска	Коррекция времени пропуска	–
Неудачное разрешение адреса Протокола тревоги Panasonic от DNS	–	Ошибка адреса: PANASONIC ALARM	Сетевые ошибки
Отсутствие реакции от адреса Протокола тревоги Panasonic, о котором произведено извещение	–	Нет ответа: PANASONIC ALARM	Сетевые ошибки
Неопределенная ошибка Протокола тревоги Panasonic	–	Прочие ошибки: PANASONIC ALARM	Сетевые ошибки

*1 "Пропуск HDD" представляет собой функцию, позволяющую продолжать запись на другой жесткий диск даже при возникновении ошибки, такой как ошибка записи на HDD.

*2 Только для моделей, снабженных дисководом DVD

Сетевые журналы

В данном Разделе излагаются подробности о сетевых журналах и др. Сетевые журналы отображаются при выборе страницы "Обслуживание" – вкладки [Управление системой] - "Сетевой журнал" по меню настройки или на веб-браузере ПК, подключенного к рекордеру.

Отображаемое содержание каждого журнала ошибок является общим для главного монитора и веб-браузера.

Описание	Сетевой журнал	Выход через разъем
Ошибка связи с сетью	NETWORK LINK ERROR	Сетевые ошибки
Завершение передачи электронной почты	<SMTP>MAIL_SEND	–
Ошибка аутентификации SMTP	<SMTP>SMTP_ATTEST_ERR	Сетевые ошибки
Ошибка аутентификации POP3	<SMTP>POP3_ATTEST_ERR	Сетевые ошибки
Неудачное разрешение адреса POP3-сервера от DNS	<SMTP>POP3_ADD_ERR	Сетевые ошибки
Не удалось найти POP3-сервер	<SMTP>POP3_SVR_ERR	Сетевые ошибки
Неудачное разрешение адреса SMTP-сервера от DNS	<SMTP>SMTP_ADD_ERR	Сетевые ошибки
Не удалось найти SMTP-сервер	<SMTP>SMTP_SVR_ERR	Сетевые ошибки
Ошибка команды MAIL FROM	<SMTP>MAIL_FROM_ERR	Сетевые ошибки
Ошибка команды RCPT TO	<SMTP>RCPT_TO_ERR	Сетевые ошибки
Прочие ошибки по SMTP	<SMTP>OTHER_ERR	Сетевые ошибки
Завершение передачи на FTP-сервер	<FTP>SVR_FWD_OK	–
Прочая ошибка по FTP	<FTP>OTHER_ERR	Сетевые ошибки
Завершение синхронизации с NTP-сервером	<NTP>GET_TIME_OK	–
Неудачное разрешение адреса NTP-сервера от DNS	<NTP>SVR_ADD_ERR	Сетевые ошибки
Неудачная синхронизация с NTP-сервером (Не происходит синхронизация по времени.)	<NTP>TIME_INVALID	Сетевые ошибки
Неудачная коррекция времени	<NTP>SET_TIME_ERR	Сетевые ошибки
Не удалось найти NTP-сервер	<NTP>SVR_ERR	Сетевые ошибки
Прочие ошибки по NTP	<NTP>OTHER_ERR	Сетевые ошибки
Ошибка пароля по имени пользователя SNMP	<SNMP>USER_PASS_ERR	Сетевые ошибки
Неудачный запрос об объекте SNMP	<SNMP>OBJ_ERR	Сетевые ошибки
Прочие ошибки по SNMP	<SNMP>OTHER_ERR	Сетевые ошибки
Ошибка пароля по имени пользователя HTTP	<HTTP>USER_PASS_ERR	Сетевые ошибки
Неудачное скачивание с HTTP	<HTTP>DOWNLOAD_ERR	Сетевые ошибки
Недействительный запрос HTTP	<HTTP>REQUEST_ERR	Сетевые ошибки
Прочие ошибки по HTTP	<HTTP>OTHER_ERR	Сетевые ошибки
Не удалось получить разрешение на доступ к адресу DDNS-сервера от DNS.	<DDNS>SVR_ADD_ERR	Сетевые ошибки
Отсутствие реакции DDNS-сервера.	<DDNS>SVR_ERR	Сетевые ошибки
Зарегистрировано одно и то же имя хоста.	<DDNS>HOST_NAME_ERR	Сетевые ошибки
Неопознанная ошибка.	<DDNS>OTHER_ERR	Сетевые ошибки

Прежде чем обратиться к дилеру с просьбой отремонтировать, следует проверить признаки по нижеприведенной таблице.

Если проблема не может быть разрешена даже после проверки и попытки разрешить по приведенной таблице, либо же проблема не описана в таблице, то следует обращаться к дилеру.

Ненормальный признак	Возможная причина/мероприятие устранения	Относящиеся страницы
Питание не включено.	<ul style="list-style-type: none"> Надежно подсоединена ли вилка шнура питания к розетке? Подтвердить, что кабель подсоединен надежно. 	–
	<ul style="list-style-type: none"> Проверить, правильно подсоединен ли шнур питания к розетке на рекордере. 	21
Контрольная лампочка ошибки загорается оранжевым ровным светом. Рекордер останавливается из-за тепловой ошибки.	<ul style="list-style-type: none"> Охлаждающий вентилятор вышел из строя. Обратиться к вашему дилеру. 	18
	<ul style="list-style-type: none"> Проверить, не заграждены ли вентиляционные отверстия на передней стороне и охлаждающий вентилятор на задней панели. 	17
	<ul style="list-style-type: none"> Слишком высока/низка температура в рекордере. Эксплуатировать рекордер при подходящей температуре окружающей среды. 	15
	<ul style="list-style-type: none"> Когда контрольная лампочка ошибки светится оранжевым мигающим светом, то вполне вероятно, что температура в рекордере слишком высока. Проверить, не скопилась ли пыль вокруг вентиляционных отверстий. 	18
Изображения с камеры не отображаются на экране монитора.	<ul style="list-style-type: none"> Снята ли крышка объектива камеры с камеры? Проверить, снята ли крышка объектива. 	–
	<ul style="list-style-type: none"> Подключена ли камера или подсоединенное устройство к сети электропитания? Проверить, получают ли камера и устройства электропитание. 	–
	<ul style="list-style-type: none"> Убедиться, что кабели подсоединены правильно и надежно. Подтвердить, что кабели подсоединены надежно. 	24, 25
	<ul style="list-style-type: none"> Правильно отрегулирована ли яркость или контрастность экрана монитора? Проверить, правильно заданы ли уставки монитора. 	–
	<ul style="list-style-type: none"> Пользователи, выполнившие логин в систему, не уполномочены управлять камерами с этими кнопками. Проверить уровень этих пользователей. 	71
	<ul style="list-style-type: none"> Настроена ли камера на запись видеоданных H.264 на карту памяти SDHC/SD? Выбирают "i-PRO(St1Only)" в параметре "Модель" на окне "Зарегистрированная информация". 	47
Отображаемое изображение потеряно частично.	<ul style="list-style-type: none"> This phenomenon is caused by dispersion of display area on the monitor. Это не является признаком неисправности. 	–
Изображение отображается размытым.	<ul style="list-style-type: none"> Загрязнен ли объектив камеры? Проверить, очищен ли объектив камеры. 	–
Меню установки не может быть открыто.	<ul style="list-style-type: none"> Пользователям, выполнившим логин в систему, возможно, не разрешается отображать меню настройки. Проверить уровень этих пользователей. 	71
	<ul style="list-style-type: none"> Подсоединен ли монитор к коннектору дополнительного выхода? Меню настройки не может быть отображено на коннекторе дополнительного выхода. 	21
Запись не может быть произведена.	<ul style="list-style-type: none"> Выбрано ли "Вкл." в параметре "Режим записи"? Проверить, правильно ли выполнена настройка. 	61
	<ul style="list-style-type: none"> Правильно ли выполнены настройки расписаний? Проверить, правильны ли настройки. 	53

Ненормальный признак	Возможная причина/мероприятие устранения	Относящиеся страницы
Изображения или наложенные знаки отображаются распылчатыми на экране монитора.	<ul style="list-style-type: none"> В зависимости от предмета фотосъемки или подключенного HDMI-монитора изображения или наложенные знаки могут отображаться распылчатыми. Это не является признаком неисправности. 	–
Не могут быть воспроизведены изображения.	<ul style="list-style-type: none"> Содержат ли жесткие диски записанные изображения? Проверить, имеются ли записанные изображения. 	75
	<ul style="list-style-type: none"> Пользователям, выполнившим логин в систему, возможно, не разрешается воспроизводить изображения, записанные на жесткие диски. Проверить уровень этих пользователей. 	71
	<ul style="list-style-type: none"> Пользователи, выполнившие логин в систему, не уполномочены управлять камерами с этими кнопками. Проверить уровень этих пользователей. 	71
Аудиосигнал не выдается из камеры. Либо же аудиосигнал содержит помехи.	<ul style="list-style-type: none"> Настроен ли формат кодирования аудиоданных камеры на "G.726(32kbps)"? Данный рекордер поддерживает только "G.726(32kbps)". Проверить настройку подключенной камеры. 	–
Камеры не поддаются управлению.	<ul style="list-style-type: none"> Проверить, отображаются ли номера камер и IP-адреса на меню настройки - меню "Расширенная настройка" - странице [Камера] – вкладке [Регистрация камеры]. 	46
	<ul style="list-style-type: none"> Проверить, правильно введены ли имя и пароль пользователя на меню настройки - меню "Расширенная настройка" - странице [Камера] – вкладке [Регистрация камеры]. 	47
Не производится действие по тревоге.	<ul style="list-style-type: none"> Проверить, правильно поступают ли входные сигналы тревоги на разъем ALARM/CONTROL на задней панели. 	27
	<ul style="list-style-type: none"> Правильны ли настройки входов тревоги? 	27
	<ul style="list-style-type: none"> Выбрано ли "Откл." или "Только запись" в параметре "Режим"? Проверить, правильны ли настройки. 	56
"Ошибка коммуникации: cc" отображается на экране главного монитора.	<ul style="list-style-type: none"> Убедиться, что камера подсоединена правильно и надежно. Проверить соединения камер. 	24
	<ul style="list-style-type: none"> Если камера подсоединена правильно, то, возможно, кабель поврежден, либо камера вышла из строя. Обратиться к дилеру. 	–
"Ошибка терминала" отображается на экране главного монитора.	<ul style="list-style-type: none"> Температура окружающей среды составляет от +5 °C до +45 °C. Если температура окружающей среды превысила +45 °C, то отображается "Ошибка терминала". Если отображается "Ошибка терминала", рекомендуется изменить условия монтажа таким образом, чтобы температура окружающей среды поддерживалась на уровне около +25 °C. Если зачастую появляется "Ошибка терминала", то следует обратиться к дилеру.. 	15
Часы рекордера, возможно, идут неверно.	<ul style="list-style-type: none"> Достаточно заряжена ли встроенная батарея? Подзарядить встроенную аварийную батарею на 48 часов и более путем подключения к сети питания. 	15
	<ul style="list-style-type: none"> Села ли встроенная аварийная батарея? Срок службы встроенной батареи составляет около 5 лет как критерий оценки срока замены. (Срок службы встроенной батареи может сократиться в зависимости от условий эксплуатации прибора.) 	15
Контрольная лампочка HDD светится ровным/мигающим красным светом.	<ul style="list-style-type: none"> Жесткий диск вышел из строя. Обратиться к вашему дилеру. 	18
Невозможно скопировать данные на карту памяти SD. Данные-изображения, сохраненные на карте памяти SD, не поддаются поиску или воспроизведению.	<ul style="list-style-type: none"> Применена ли рекомендованная карта памяти SD? Некоторые карты памяти SD не могут быть использованы с данным рекордером. Рекомендуется использовать карту памяти SD марки «Panasonic». Форматирована ли карта памяти SD? Скопированы ли данные на карту памяти SD? 	99
Всплывающее окно не отображается на браузере.	<ul style="list-style-type: none"> Возможно, программа блокировки всплывающих окон, иная, чем Internet Explorer, сработала. Проверить установленное ПО и отменить программу блокировки всплывающих окон. 	–

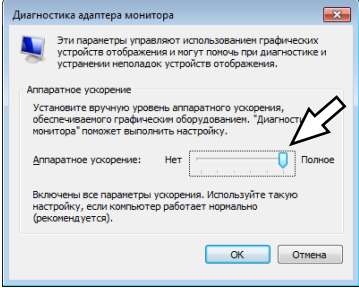
Ненормальный признак	Возможная причина/мероприятие устранения	Относящиеся страницы
<p>Невозможен доступ через веб-браузер.</p>	<ul style="list-style-type: none"> Надежно подсоединен ли кабель Ethernet к порту 10BASE-T, 100BASE-TX или 1000BASE-T? Подтвердить, что кабель подсоединен надежно. 	21
	<ul style="list-style-type: none"> Горит ли контрольная лампочка (оранжевая) связи сетевого порта? Если она не горит, то соединение с LAN, по всей вероятности, не установлено, либо сеть не работает правильно. Убедиться, что контрольная лампочка связи сетевого порта горит. Если лампочка не горит, то обратиться к администратору системы. 	21
	<ul style="list-style-type: none"> Настроен ли действительный IP-адрес? За более подробной информацией о настройках следует обратиться к сетевому администратору. 	65
	<ul style="list-style-type: none"> Не пытаетесь ли иметь доступ к неправильному IP-адресу? Проверить соединение следующим образом: >ping "IP-адрес рекордера" Если с рекордера поступает ответ, то соединение считается нормальным. Если нет, то проверить установки IP-адреса и маски подсети. 	65
	<ul style="list-style-type: none"> Не присвоен ли один и тот же IP-адрес прочим устройствам? За более подробной информацией о настройках следует обратиться к сетевому администратору. 	65
	<ul style="list-style-type: none"> Нет ли несоответствий между адресом и подсетью сети, к которой осуществляется доступ? Когда рекордер и клиент (ПК) находятся в одной подсети, установлена ли одна и та же подсеть на IP-адреса рекордера и ПК? Либо же проверено ли "Использовать прокси-сервер" для параметров браузера? При доступе к рекордеру в одной и той же подсети рекомендуется ввести адрес рекордера в блок "Не использовать прокси-сервер для этих адресов". 	65
<p>При выводе изображений на мультискрэн отображаются изображения с двух и более камер последовательно на одном сегменте из мультискрэна.</p>	<ul style="list-style-type: none"> Причиной этому может быть комбинация адаптера дисплея и драйвера. Когда данное явление возникло, то следует прежде всего обновить драйвер адаптера дисплея до новейшей версии. Если обновление версии драйвера не разрешит проблему, отрегулировать ускорение железа следующим образом. Нижеприведенное описание относится к операциям при использовании Windows 7. <ol style="list-style-type: none"> После закрытия всех окон веб-браузера щелкнуть правой кнопкой мыши по рабочему столу экрана, а затем выбрать "Разрешение экрана" по появившемуся всплывающему меню. Щелкнуть по "Расширенные настройки" на окне "Разрешение экрана". Выбрать вкладку [Дефектовка], затем щелкнуть по кнопке [Изменить настройки]. Отключить ускорение DirectDraw, регулируя уровень "Ускорение железа" в параметре "Дефектовка адаптера дисплея". 	-

Периодически проверяйте силовой кабель, силовую вилку и разъемы.

Ненормальный признак	Возможная причина/мероприятие устранения	Относящиеся страницы
Повреждена изоляция шнура питания.	<ul style="list-style-type: none">Поврежден шнур питания, разъем или вилка шнура питания. Это может привести к поражению электрическим током или пожару. Немедленно отсоединить вилку шнура питания от розетки перем. т. и обратиться к квалифицированному специалисту по техобслуживанию.	—
Шнур питания, вилка и розетка перегреваются во время работы.		
Шнур питания нагревается из-за изгиба или растягивания.		

Технические характеристики

• Общие сведения

Питание:	120 V перем.т., 60 Hz (WJ-NV200K, WJ-NV200VK) 220 V - 240 V перем.т., 50 Hz/60 Hz (WJ-NV200K/G) 45 W
Потребляемая мощность: Температура окружающей среды при эксплуатации:	Главный корпус: от +5 °C до +45 °C Мышь (аксессуар): от +5 °C до +40 °C
Относительная влажность окружающего воздуха при эксплуатации:	5 % - 90 % (без конденсации) (WJ-NV200K, WJ-NV200K/G) 10 % - 80 % (без конденсации) (WJ-NV200VK)
Максимальная рабочая высота: Габаритные размеры (без учета резиновых лапок и выступающих частей):	2000 м или менее 420 мм (шир.) x 88 мм (выс.) x 300 мм (гл.)
Масса:	Около 4,8 kg (WJ-NV200K, WJ-NV200K/G) Когда один жесткий диск установлен: Около 5,6 kg Когда 2 ЖД установлены: Около 6,4 kg Около 4,8 kg (WJ-NV200VK) Когда один жесткий диск установлен: Около 5,6 kg
Отделка:	Вид спереди Покрытие из серебряной краски Верхняя крышка Покрытие из серебряной краски Вид сзади Гальванизированная сталь

• HDD (приобретаемый на месте – Обратиться к вашему дилеру.)

Дисковод для жестких дисков HDD: 3,5-типовой жесткий диск Serial ATA (Можно установить до 2 жестких дисков.)

• DVD (Только для WJ-NV200VK)

Поддерживаемые типы DVD-диска: DVD-R, +R (Не поддерживаются: DVD-R DL, +R DL, DVD-R для авторизации 8-см диска)

• Ввод/Вывод

Изображение:	Коннектор дополнительного выхода 1 V [p-p]/75 Ω, x1 (BNC) Коннектор монитора (HDMI): HDMI, x1
Аудио:	Коннектор аудиовыходов: -10 dBv, 600 Ω, несбалансированный, x1 (контактные джеки RCA)
Проч.:	Порт для подключения мыши: x1 Гнездо для сигналов тревоги/управления: Вход тревоги 1-9*1, Выход ошибки сети*2, Выход сброса тревоги*1, Выход совпадения лиц*2, Выход ошибки жесткого диска*2, Выход ошибки камеры*2, Выход ошибки рекордера*2, Выход ошибки записи*2, Выход сигнала коррекции времени*1, Выход тревоги*2, Выход +5 V*3 (25-контактный D-sub)
Сетевой порт:	10BASE-T/ 100BASE-TX/ 1000BASE-T (RJ-45) x1
Слот для карты памяти SDHC/SD:	Применяются карты памяти SDHC/SD (мини-карты SD и микро-картыSD не могут применяться)

*1 Вход от замыкающих контактов без напряжения, 50 kΩ, повышение напряжения +5 V пост.т.

*2 Выход с открытым коллектором/24 V пост.т. -100 mA макс.

*3 200 mA макс.

• Опция

Additional Business Intelligence Kit	WJ-NVF20, WJ-NVF20E
Рекомендуемая карта памяти SDHC/SD	Изготовлена «Panasonic» Карта памяти SDHC: 4 GB, 8 GB, 16 GB, 32 GB Карта памяти SD: 256 MB, 512 MB, 1 GB, 2 GB

Стандартные аксессуары

CD-ROM*	1 шт.
Мышь	1 шт.
Руководство по монтажу (настоящий документ)	1 шт.
Гарантия (предоставленная с WJ-NV200K, WJ-NV200VK)	1 шт.

Для монтажа предусмотрены:

Шнур питания (WJ-NV200K, WJ-NV200VK)	1 шт.
Шнур питания (WJ-NV200K/G)	2 шт.
Винт для крепления HDD (WJ-NV200K, WJ-NV200K/G)	8 шт.
Винт для крепления HDD (WJ-NV200VK)	4 шт.

* CD-ROM содержит инструкцию по эксплуатации (PDF).

[Русский язык]

Декларация о Соответствии Требованиям Технического Регламента об Ограничении Использования некоторых Вредных Веществ в электрическом и электронном оборудовании (утверждённого Постановлением №1057 Кабинета Министров Украины)

Изделие соответствует требованиям Технического Регламента об Ограничении Использования некоторых Вредных Веществ в электрическом и электронном оборудовании (ТР ОИВВ).

Содержание вредных веществ в случаях, не предусмотренных Дополнением №2 ТР ОИВВ:

1. свинец (Pb) – не превышает 0,1 % веса вещества или в концентрации до 1000 миллионных частей;
2. кадмий (Cd) – не превышает 0,01 % веса вещества или в концентрации до 100 миллионных частей;
3. ртуть (Hg) – не превышает 0,1 % веса вещества или в концентрации до 1000 миллионных частей;
4. шестивалентный хром (Cr⁶⁺) – не превышает 0,1 % веса вещества или в концентрации до 1000 миллионных частей;
5. полибромбифенолы (PBB) – не превышает 0,1 % веса вещества или в концентрации до 1000 миллионных частей;
6. полибромдифеноловые эфиры (PBDE) – не превышает 0,1 % веса вещества или в концентрации до 1000 миллионных частей.

[Українська мова]

Декларація про Відповідність Вимогам Технічного Регламенту Обмеження Використання деяких Небезпечних Речовин в електричному та електронному обладнанні (затвердженого Постановою №1057 Кабінету Міністрів України)

Виріб відповідає вимогам Технічного Регламенту Обмеження Використання деяких Небезпечних Речовин в електричному та електронному обладнанні (ТР ОБВНР).

Вміст небезпечних речовин у випадках, не обумовлених в Додатку №2 ТР ОБВНР, :

1. свинець(Pb) – не перевищує 0,1 % ваги речовини або в концентрації до 1000 частин на мільйон;
2. кадмій (Cd) – не перевищує 0,01 % ваги речовини або в концентрації до 100 частин на мільйон;
3. ртуть(Hg) – не перевищує 0,1 % ваги речовини або в концентрації до 1000 частин на мільйон;
4. шестивалентний хром (Cr⁶⁺) – не перевищує 0,1 % ваги речовини або в концентрації до 1000 частин на мільйон;
5. полібромбіфеноли (PBB) – не перевищує 0,1 % ваги речовини або в концентрації до 1000 частин на мільйон;
6. полібромдефенілові ефіри (PBDE) – не перевищує 0,1 % ваги речовини або в концентрації до 1000 частин на мільйон.

Информация по обращению с отходами для стран, не входящих в Европейский Союз



Действие этого символа распространяется только на Европейский Союз. Если Вы собираетесь выбросить данный продукт, узнайте в местных органах власти или у дилера, как следует поступать с отходами такого типа

Panasonic Corporation

<http://panasonic.net>

Importer's name and address to follow EU rules:

Panasonic Testing Centre
Panasonic Marketing Europe GmbH
Winsbergring 15, 22525 Hamburg F.R.Germany