



**DS-8104HMI-M**

**МОБИЛЬНЫЙ ВИДЕОРЕГИСТРАТОР  
ИНСТРУКЦИЯ ПО ЭКСПЛУАТАЦИИ**

# Оглавление

<b>Описание</b> .....	4
<b>Основные характеристики продукта</b> .....	4
Сжатие .....	4
Отображение .....	4
Запись и воспроизведение .....	4
Копирование видео (архивация) .....	4
Тревоги и исключения .....	4
Другое.....	5
Сеть .....	5
Разработка .....	5
<b>Подключение устройства</b> .....	6
Подключение аккумулятора и системы зажигания .....	6
Подключение тревожного выхода .....	7
<b>Управление устройством</b> .....	8
ИК пульт управления.....	8
Работа с меню.....	9
Ввод символов.....	10
<b>Основные операции</b> .....	11
<b>Включение</b> .....	11
<b>Отображение</b> .....	11
<b>Имя пользователя и пароль</b> .....	13
Авторизация.....	13
Модификация пароля .....	13
<b>Управление PTZ</b> .....	14
<b>Запись вручную</b> .....	15
<b>Воспроизведение</b> .....	16
Интерфейс воспроизведения .....	16
<b>Архивация записанных файлов</b> .....	19
Автоматическая архивация .....	19
Воспроизведение медиа-файлов .....	19

<b>Настройка параметров</b> .....	20
<b>Базовая настройка</b> .....	20
<b>Настройка локального отображения</b> .....	22
Стандарт видео выхода .....	22
Настройка OSD .....	22
Настройка маскирования .....	24
Настройки отображения .....	25
Настройка тревоги.....	26
Настройка тревожного выхода .....	27
Детекция движения .....	28
<b>Настройки записи</b> .....	31
<b>Сетевые настройки</b> .....	32
<b>PTZ</b> .....	33
Установка предустановки .....	34
Настройка последовательности.....	35
Настройка патрулирования .....	35
Установка параметров RS-232 .....	36
<b>Исключения</b> .....	37
<b>Инструменты</b> .....	38
Восстановление параметров.....	38
Обновление .....	38
Управление жёстким диском .....	39
Просмотр журнала .....	39
Системная информация.....	40

# ОПИСАНИЕ

Благодарим Вас за выбор мобильного видеорегистратора DS-8104HMI-M (DVR). Для использования всех функций устройства, и получения всех преимуществ, ознакомьтесь с инструкцией по эксплуатации.

Мобильные видеорегистраторы DS-8104HMI-M предназначены для автомобильного видеонаблюдения. Построенный на современной платформе, мобильный регистратор DS-8104HMI-M является прекрасным образцом надежности и производительности.

## ОСНОВНЫЕ ХАРАКТЕРИСТИКИ ПРОДУКТА

### *СЖАТИЕ*

- 4 порта PAL/NTSC
- H.264 новейший формат сжатия
- Поддержка разрешений 4CIF, DCIF, 2CIF, QCIF
- Независимая настройка параметров кодирования видео, включая разрешение, частоту кадров, битрейт, качество изображения.
- Совместная обработка аудио и видео потоков, что позволяет получить полностью синхронную запись и воспроизведение видео и аудио
- Экранное OSD меню, самонастраивающиеся дата и время

### *ОТОБРАЖЕНИЕ*

- 1/4-канальное отображение
- Поддержка маскирования видео

### *ЗАПИСЬ И ВОСПРОИЗВЕДЕНИЕ*

- Циклическая и нециклическая запись в устройстве
- Настройка времени работы после остановки двигателя
- Блокирование и разблокирование файлов видео
- Гибкий поиск записанных файлов видео по номеру канала, типу записи, времени и т.п.
- Стоп-кадр, ускорение, замедление и покадровый режим при отображении, воспроизведении или любом режиме отображения в устройстве
- 4-канальное одновременное отображение

### *КОПИРОВАНИЕ ВИДЕО (АРХИВАЦИЯ)*

- Архивация файлов на устройство USB

### *ТРЕВОГИ И ИСКЛЮЧЕНИЯ*

- Гибкий алгоритм конфигурации
- Широкий выбор событий для тревоги в устройстве: детекция движения, внешняя тревога, ошибка в сети, отсутствие сигнала видео и пр.

## *ДРУГОЕ*

- Трехуровневая система доступа к устройству, каждый пользователь имеет определенные права по устройству и камерам
- Удобные системы записи, воспроизведения и хранения событий

## *СЕТЬ*

- Поддержка протокола TCP/IP
- Удаленное сохранение изображения в формате JPEG
- Адаптация частоты кадров и разрешения к ширине сетевого канала
- Поддержка PPP, PPPoE
- Системный журнал

## *РАЗРАБОТКА*

- Наличие SDK
- Наличие демо-приложений с открытым исходным кодом

# ПОДКЛЮЧЕНИЕ УСТРОЙСТВА

## ПОДКЛЮЧЕНИЕ АККУМУЛЯТОРА И СИСТЕМЫ ЗАЖИГАНИЯ

**Примечание:** Провод KEY необходимо подключить к системе зажигания, иначе устройство не загрузится.

Силовая линия от аккумулятора должна быть напрямую подключена к интерфейсу «DC +--+», а управляющий сигнал загрузки «KEY +» должен быть подключен к системе зажигания.

«DC OUT +12V G» подключается к видеокамере или другому устройству, питание которого соответствует источнику питания +12V DC.

«DC OUT +5V G» подключается к устройству, питание которого соответствует источнику питания +5V DC.

### 1. Подключение к катодной системе зажигания

Подключите «DC IN +» видеорегистратора к DC +12V/24V аккумулятора.

Подключите систему зажигания к «KEY+» видеорегистратора.

Подключите «KEY -» и «DC IN -» видеорегистратора к GND аккумулятора.

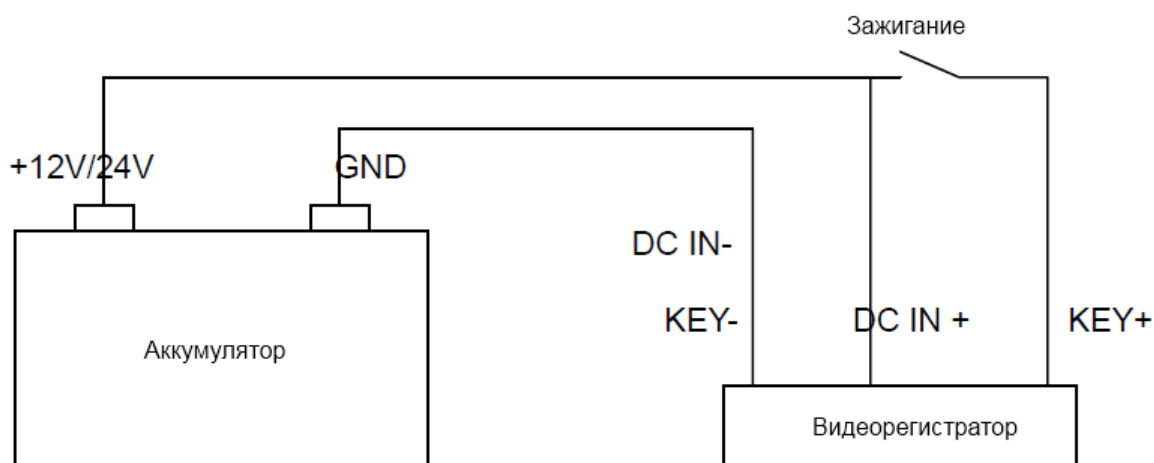

### 2. Подключение к анодной системе зажигания

Подключите «DC IN +» и «KEY+» видеорегистратора к DC +12V/24V аккумулятора.

Подключите систему зажигания к «KEY-» видеорегистратора.

Подключите «DC IN -» видеорегистратора к GND аккумулятора.

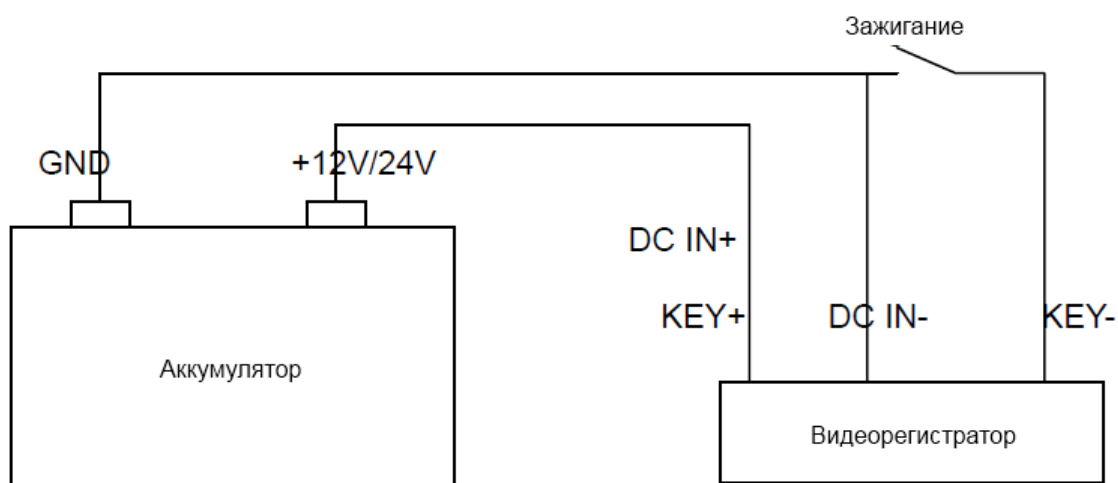

# ПОДКЛЮЧЕНИЕ ТРЕВОЖНОГО ВЫХОДА

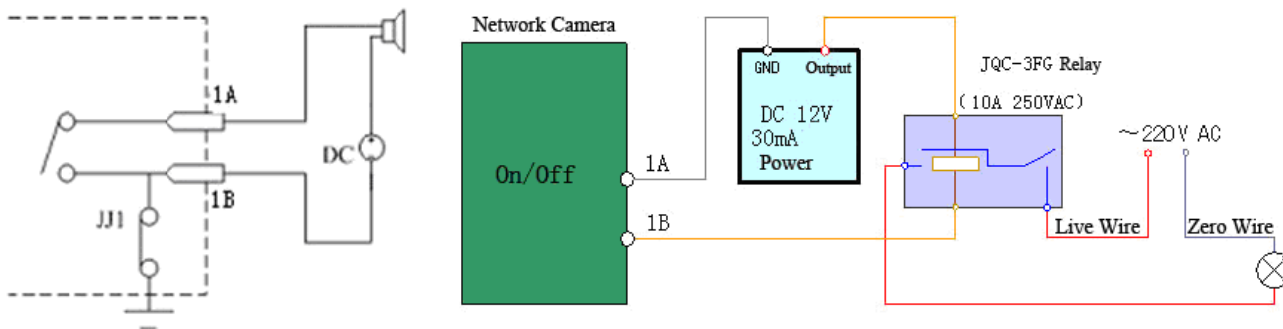

# УПРАВЛЕНИЕ УСТРОЙСТВОМ

## ИК ПУЛЬТ УПРАВЛЕНИЯ

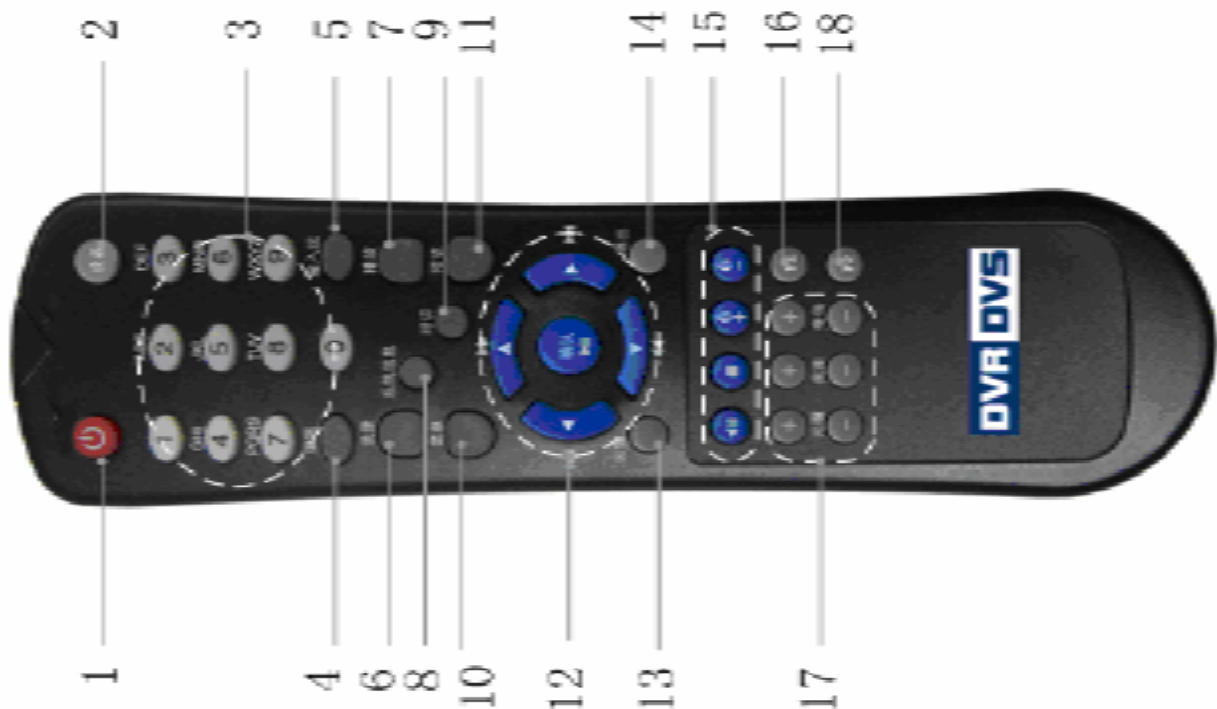

Пульт питается от батареек (2x AAA), которые должны быть установлены до начала работы.

Кнопки, расположенные на пульте ДУ выполняют следующие команды:

1. **POWER:** Включение/выключение устройства.
2. **DEV:** Включение/выключение удаленного управления.
3. **Alphanumeric:** Цифирные и буквенные кнопки ввода и настройки.
4. **EDIT:** То же самое, что и кнопка **EDIT** на передней панели устройства.
5. **A:** То же самое, что и кнопка **A** на передней панели устройства.
6. **REC:** То же самое, что и кнопка **REC** на передней панели устройства.
7. **PLAY:** То же самое, что и кнопка **PLAY** на передней панели устройства.
8. **INFO:** Не используется.
9. **VOIP:** Не используется.
10. **MENU:** То же самое, что и кнопки **MENU** на передней панели устройства.
11. **PREV:** То же самое, что и кнопки **PREV** на передней панели устройства.
12. **DIRECTION/ENTER:** То же самое, что и кнопки **DIRECTION/ENTER** на передней панели.
13. **PTZ:** То же самое, что и кнопки **PTZ** на передней панели.
14. **ESC:** То же самое, что и кнопка **ESC** на передней панели.
15. **RESERVED:** Резервная.
16. **F1:** То же самое, что и кнопки **F1** на передней панели.
17. **LENS CONTROL:** Управление объективом.
18. **F2:** То же самое, что и кнопки **F2** на передней панели.



РАБОТА С МЕНЮ

Пункты меню

Пункт меню	Функции	Пункт меню	Функции
<b>Display</b>	<ul style="list-style-type: none"> <li>• Стандарт видео</li> <li>• Яркость</li> <li>• Прозрачность меню</li> <li>• Имя устройства</li> <li>• ID устройства</li> <li>• Необходимость ввода пароля</li> <li>• Задержка для заставки</li> <li>• Дата и время</li> </ul>	<b>Image</b>	<ul style="list-style-type: none"> <li>• Имя камеры и установка положения</li> <li>• Настройка яркости, контрастности, цветности и насыщенности</li> <li>• Режим отображения OSD, положение и формат OSD</li> <li>• Установка зоны маскирования</li> <li>• Зона закрытия обзора и настройка реагирования</li> <li>• Потеря видеосигнала</li> <li>• Зона и чувствительность детекции движения, реагирование</li> </ul>
<b>Recording</b>	<ul style="list-style-type: none"> <li>• Перезапись/Остановка записи</li> <li>• Установка параметров разрешения и записи</li> <li>• Расписание записи</li> <li>• Время предзаписи</li> <li>• Время постзаписи</li> </ul>	<b>Network</b>	<ul style="list-style-type: none"> <li>• IP адрес DVR</li> <li>• DNS IP</li> <li>• Multicast IP</li> <li>• IP адрес и порт удалённого сервера</li> <li>• NAS IP и директория</li> <li>• PPPoE имя пользователя и пароль</li> </ul>
<b>Alarms</b>	<ul style="list-style-type: none"> <li>• Тип тревожного входа (Нормально открыт/Нормально закрыт)</li> <li>• Реакция на тревожный сигнал и привязка PTZ</li> <li>• Расписание и настройка тревожного выхода</li> </ul>	<b>Exceptions</b>	<ul style="list-style-type: none"> <li>• Тип исключений</li> <li>• Реакция на исключения</li> </ul>
<b>PTZ</b>	<ul style="list-style-type: none"> <li>• PTZ параметры</li> <li>• Настройка предустановок</li> <li>• Настройка последовательности</li> <li>• Установка патрулирования</li> </ul>	<b>RS-232</b>	<ul style="list-style-type: none"> <li>• Параметры RS-232</li> <li>• Режим работы RS-232</li> </ul>
<b>Preview</b>	<ul style="list-style-type: none"> <li>• Режим отображения</li> <li>• Задержка переключения</li> <li>• Включение/Отключение аудио</li> <li>• Шаблон отображения</li> </ul>	<b>User Password</b>	<ul style="list-style-type: none"> <li>• Добавление или удаление пользователя</li> <li>• Установка или изменение пароля</li> <li>• Настройка прав доступа</li> </ul>
<b>Media player</b>		<b>Utilities</b>	<ul style="list-style-type: none"> <li>• Сброс параметров</li> <li>• Обновление прошивки</li> <li>• Управление жёстким диском</li> <li>• Очистка тревожного выхода</li> <li>• Перезагрузка</li> <li>• Выключение</li> <li>• Просмотр журнала</li> <li>• Системная информация</li> </ul>

## Используйте следующие кнопки, чтобы войти в меню:

- Нажмите кнопку [MENU], чтобы войти в главное меню DVR.
- Нажмите кнопку [PLAY], чтобы войти в меню воспроизведения.
- Нажмите кнопку [REC], чтобы войти в меню ручной записи.
- Нажмите кнопку [PTZ], чтобы войти в интерфейс управления функциями PTZ.

**Примечание:** Вы должны ввести имя пользователя и пароль. По умолчанию установлены имя пользователя “admin” и пароль «12345».

## Описание главного меню



Выбор меню обозначается прямоугольником. Его можно перемещать от одного пункта к другому при помощи кнопок Влево и Вправо. Нажмите кнопку [ENTER], чтобы войти в выбранное меню.

Каждое меню содержит различный набор пунктов. Существует несколько видов элементов управления в меню:

1. Поле для установки флажка: Возможен выбор из 2 вариантов, “✓” означает активацию опции, а “X” - её отключение. Вы можете использовать кнопки [ENTER] или [EDIT] для переключения.
2. Список: Возможен выбор одного из более, чем 2 вариантов. Вы можете использовать кнопки [↑] и [↓], чтобы выбрать опцию.
3. Поле ввода: В данном поле необходимо ввести набор символов. Нажмите кнопку [EDIT], чтобы перейти в режим редактирования, после чего Вы сможете:
  - Нажать кнопку [A], чтобы выбрать тип вводимых символов;
  - Использовать кнопки влево и вправо, чтобы перемещать курсор;
  - Использовать кнопку [EDIT] для удаления последнего введенного символа;
  - Нажать кнопку [ENTER] или [ESC], чтобы выйти из режима редактирования.
4. Кнопка: Выполнение функции или вход в подменю.

## Выход из меню

Нажмите кнопку [PREV], чтобы выйти из меню и вернуться в режим отображения.

## Ввод СИМВОЛОВ

В интерфейсе меню, при входе в режим редактирования, внизу экрана появляется окно статуса ввода:



Нажмите кнопку [A], чтобы изменить метод ввода. Вы можете выбрать режимы ввода цифр, букв в верхнем или нижнем регистре и символов.

Верхний регистр

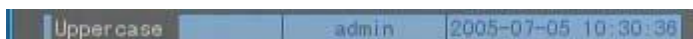

Нижний регистр



Символьный ввод



Всего в наличии 24 символа. Они разделены на 4 страницы, и Вы можете использовать кнопку [0], чтобы перейти к следующей странице.

## ОСНОВНЫЕ ОПЕРАЦИИ

**Примечание:** Пользователь должен обладать правом на управление устройством (логин, пароль), в случае ввода неправильных данных будет выведено предупреждение.



## ВКЛЮЧЕНИЕ

Если индикатор питания [POWER] не горит, подсоедините сетевой кабель и нажмите кнопку включения на задней панели устройства.

Если индикатор питания [POWER] горит красным цветом, просто нажмите кнопку включения на задней панели устройства.

После запуска видеорегистратора индикатор питания [POWER] становится зелёным. На мониторе появится окно процесса инициализации процессоров и жёстких дисков.

**Примечание:** Если жёсткий диск не установлен или не определяется, будет воспроизведён звуковой сигнал. Вы можете отключить опцию звукового оповещения об ошибках диска [HardDiskError] в меню исключений.

## ОТОБРАЖЕНИЕ

После запуска видеорегистратор входит в режим отображения.

На экран отображения выводится дата, время, имя камеры и значок статуса камеры.

Нажмите кнопку [A], чтобы отобразить или скрыть панель статуса видеокamеры.

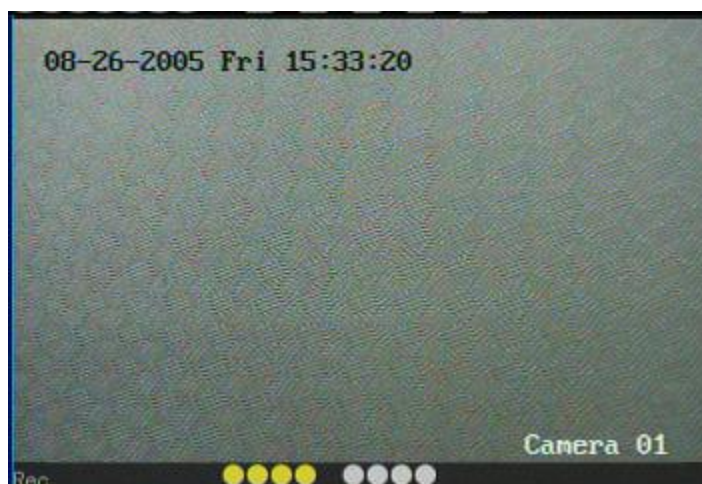

Значок	Цвет	Описание
	Белый	Нет видеосигнала
	Жёлтый	Видео
	Розовый	Ручная запись
	Зелёный	Запись в реальном времени
	Синий	Запись по детекции движения
	Красный	Запись по внешней тревоге



**Описание статусов тревоги:**

Значок	Цвет	Описание
	Белый	Потеря видеосигнала
	Жёлтый	Заслон видео
	Розовый	Детекция движения И внешняя тревога
	Зелёный	Нет тревоги
	Синий	Тревога по детекции движения
	Красный	Внешняя тревога

Нажимайте цифровые клавиши, чтобы переключаться между камерами.

Нажмите кнопку [EDIT] на ИК пульте, чтобы запустить циклическое отображение.

Нажмите кнопку [PREV] на ИК пульте, чтобы включить режим мультиэкранного отображения.

## ИМЯ ПОЛЬЗОВАТЕЛЯ И ПАРОЛЬ

**Примечание:** По умолчанию в устройстве зарегистрирован администратор «**admin**» с паролем «**12345**». Имя администратора не может быть изменено. Администратор может создавать до 15 учётных записей пользователей и назначать им права доступа.

## АВТОРИЗАЦИЯ

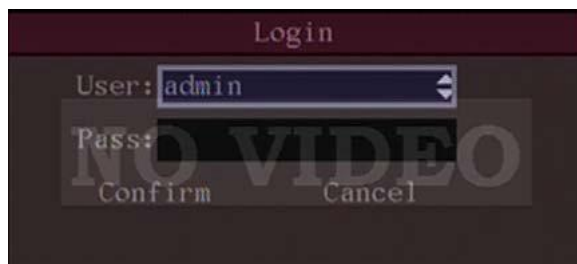

Используйте кнопки **Вверх** и **Вниз** для выбора пользователя, нажмите кнопку **Вправо**, чтобы перейти в поле редактирования пароля, введите соответствующий пароль, нажмите кнопку [ENTER], чтобы выйти из поля редактирования.

Нажмите кнопку [ENTER], чтобы подтвердить введённые данные и войти в главное меню. Если воспроизводится звуковая тревога, значит пароль был введён неправильно.

## МОДИФИКАЦИЯ ПАРОЛЯ

1. Войдите в главное меню.

Нажмите кнопку [MENU], выберите имя пользователя, введите пароль.



2. Войдите в меню изменения пароля

Перемещайтесь между пунктами меню, используя кнопки **Влево** и **Вправо**. Нажмите кнопку [ENTER], чтобы войти в меню изменения пароля:



3. Введите новый пароль

Нажмите кнопку [EDIT], чтобы войти в режим редактирования. Используйте цифровые клавиши, чтобы ввести новый пароль. Пароль не может быть пустым и не должен содержать более 16 символов. Нажмите кнопку [ENTER], чтобы выйти из поля редактирования. Повторите ввод пароля в поле «Verify».

Примечание: В поле редактирования используйте кнопки **Влево** и **Вправо**, чтобы перемещать курсор и кнопку [EDIT] для удаления символа.

4. Подтвердите изменение пароля.

## УПРАВЛЕНИЕ PTZ

**Примечание:** Пользователь должен обладать правом на управление функциями PTZ

### Кнопки управления:

Кнопки перемещения: [Вверх ], [Вниз], [Вправо ], [Влево ]

Управление масштабированием: [ZOOM+],[ZOOM-];

Регулировка фокуса: [FOCUS+],[FOCUS-];

Регулировка диафрагмы: [IRIS+],[IRIS-];

Настройка предустановки: [REC/SHOT] + три цифры; например: “001” означает вызов предустановки 1.

Автоматический режим: [PLAY/AUTO];

## ЗАПИСЬ ВРУЧНУЮ

**Примечание:** Пользователь должен обладать соответствующими правами, жёсткий диск должен быть установлен и инициализирован.

Находясь в режиме отображения, нажмите кнопку [REC]; выберите пользователя и введите пароль в появившемся окне авторизации, чтобы войти в интерфейс записи вручную.

Находясь в главном меню, нажмите кнопку [REC], чтобы войти в интерфейс записи вручную.

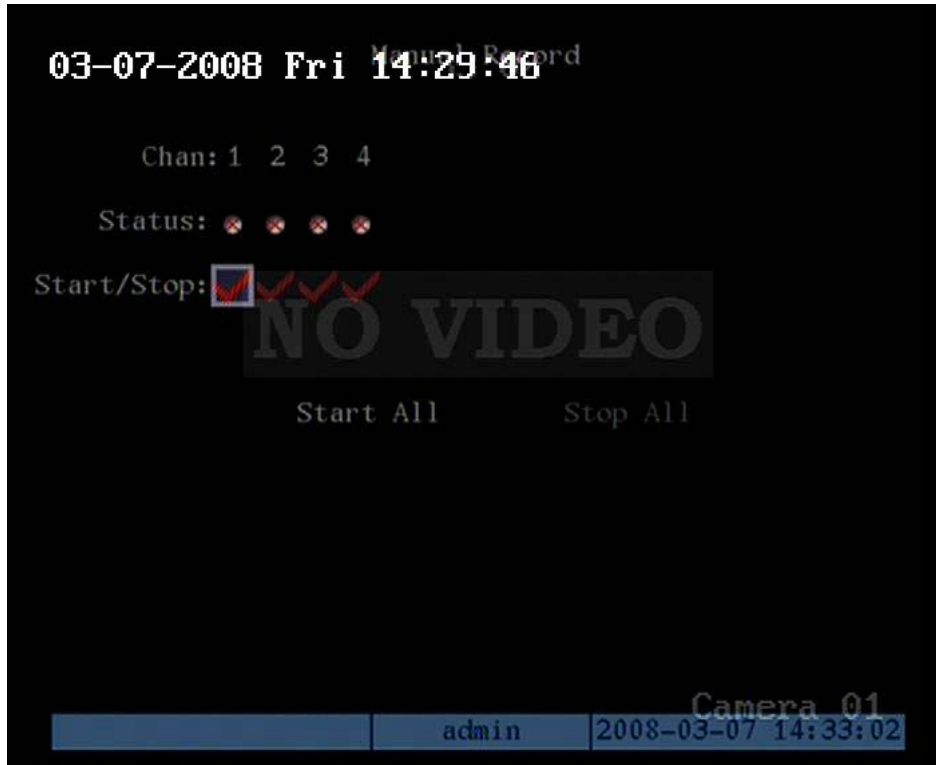



### Описание

Интерфейс записи вручную состоит из: номера канала, статуса канала, запуска/остановки записи и кнопок запуска и остановки записи для всех каналов.

**Канал:** Список всех каналов, с которыми работает видеорегистратор.

**Статус:** Статус работы канала может быть следующим:

1.  - бездействие;
2. Зелёный – запись;
3. Красный – передача по сети;
4. Оранжевый – одновременная запись и передача по сети.

**Запуск/Остановка:**  означает, что Вы можете начать запись.  означает, что Вы можете остановить запись.

**Запустить все:** Запуск записи для всех каналов;

**Остановить все:** Остановка записи для всех каналов.

### Выход из режима записи вручную

Нажмите кнопку [ESC], чтобы выйти в режим отображения. Нажмите кнопку [MENU], чтобы войти в главное меню. Нажмите кнопку [PLAY], чтобы войти в режим воспроизведения. Нажмите кнопку [PTZ], чтобы войти в режим управления функциями PTZ.

## ВОСПРОИЗВЕДЕНИЕ

### ИНТЕРФЕЙС ВОСПРОИЗВЕДЕНИЯ

Находясь в режиме отображения, нажмите кнопку [PLAY] выберите пользователя и введите пароль в появившемся окне авторизации, чтобы войти в интерфейс воспроизведения.

Находясь в главном меню, нажмите кнопку [PLAY], чтобы войти в интерфейс воспроизведения.

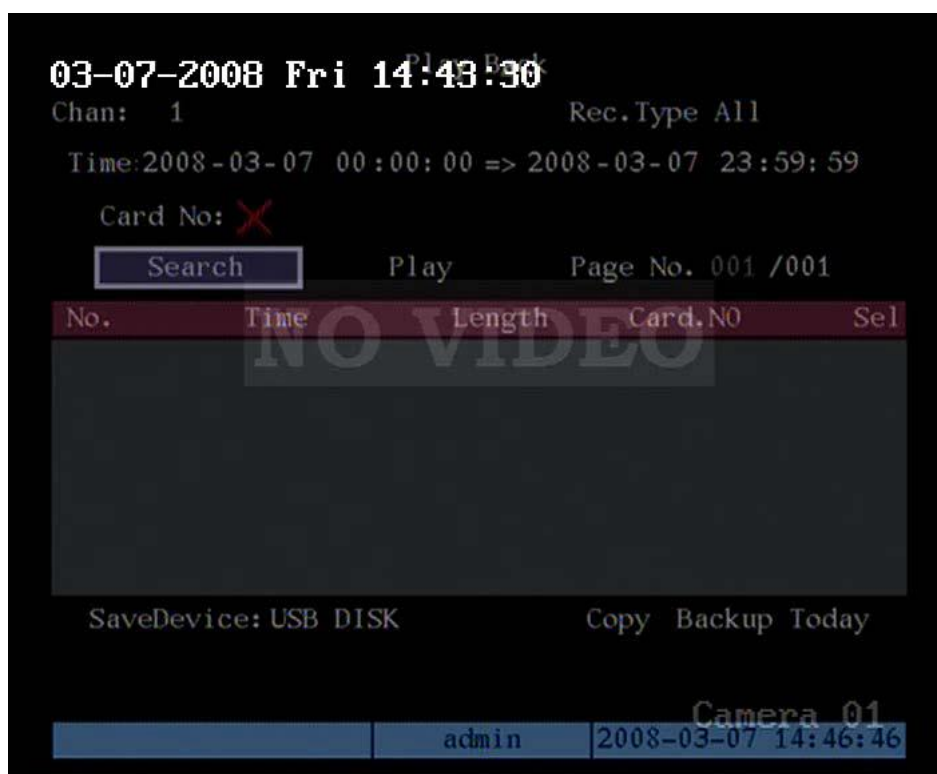

### Описание

**Канал:** Используйте кнопки **Вверх** и **Вниз**, чтобы выбрать канал.

**Тип записи:** Используйте кнопки **Вверх** и **Вниз**, чтобы выбрать тип записанных файлов. Типы файлов: Все, детекция движения, тревога, ручную.

**Период времени:** Вы можете определить период времени для поиска. Используйте цифровые кнопки для редактирования.

**Номер карты:**

**Поиск:** Поиск подошедших по критериям файлов и вывод их в виде списка.

**Воспроизведение по времени:** Воспроизведение записанного потока в соответствии с заданным периодом времени.

**Выбор страницы:** Каждая страница списка может содержать до 8 файлов. Вы можете использовать **Вверх** и **Вниз**, чтобы выбирать страницу.

**Список файлов:** В данном списке отображаются найденные файлы, указывается время начала записи и размер файла. Вы можете использовать **Вверх** и **Вниз**, чтобы выбрать файл.

**Устройства архивации:** Вы можете выбрать USB или SATA устройство для архивации файлов или клипов.

**Копирование:** Запуск процесса архивации.

**Архивация сегодняшних:** Архивация всех записей за текущий день.



## Три вида воспроизведения

1. **Поиск и воспроизведение файла:** В режиме воспроизведения Вы можете выбрать основной канал, вторичный канал, тип записи, период времени. Затем Вы можете выполнить поиск файлов.

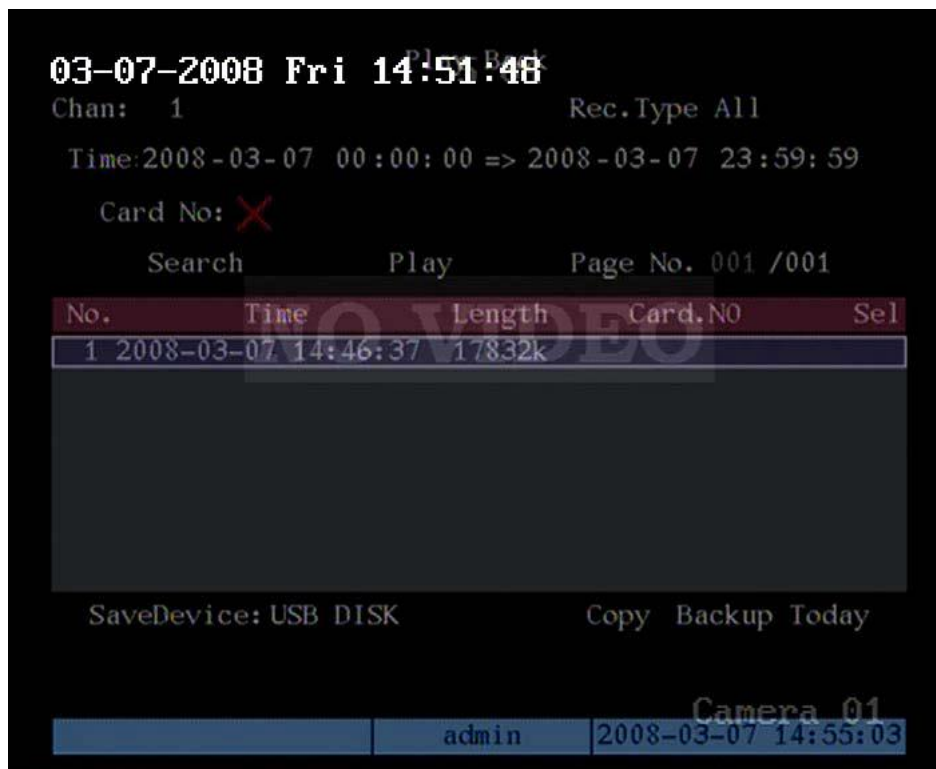

Выберите файл и нажмите кнопку [ENTER] для его воспроизведения.

2. **Воспроизведение по времени:** В режиме воспроизведения Вы можете выбрать основной канал, вторичный канал, тип записи, период времени. Затем Вы можете выбрать опцию воспроизведения, после чего видеорегистратор начнёт воспроизведение записи, основываясь на выбранном периоде времени.
3. **Поиск по номеру карты и воспроизведение найденных файлов.**

## Операции при воспроизведении



Внизу изображения находится информационная панель, на ней отображаются: Громкость, Прогресс воспроизведения, Скорость, Воспроизведённое время и общее время файла.

- Отобразить/Скрыть информационную панель: [MENU]
- Включить/выключить воспроизведение звука: [PLAY]
- Настройка прогресса воспроизведения: [←](Назад), [→](Вперёд).
- Настройка скорости воспроизведения: Нормальная скорость "1x". Используйте [↑], чтобы увеличить скорость (2X, 4X, 8X и MAX). Используйте [↓], чтобы уменьшить скорость (1/2X, 1/4X, 1/8X и покадровое)
- Пауза/продолжение: Нажмите кнопку [ENTER]. При покадровом воспроизведении кнопка [ENTER] отвечает за переход к следующему кадру.
- Копировать сегмент: [EDIT]
- Выход: [ESC]
- Переключение воспроизведения: [PREV], чтобы переключаться между основным и вторичным потоком.

## АРХИВАЦИЯ ЗАПИСАННЫХ ФАЙЛОВ

### Архивация с использованием порта eSATA:

1. Подключите SATA HDD к порту eSATA
2. Войдите в меню записи и выберите SATA1 HDD как устройство для архивации
3. Перезагрузите видеорегистратор и войдите в меню воспроизведения. После выбора SATA HDD для опции SaveDevice, Вы можете воспользоваться функцией автоматической архивации.

**Примечание:** Вы должны отформатировать внешний SATA HDD в меню автоматической архивации. Если отформатировать диск в меню Инструменты/Жёсткий диск, на диске останется мало места для архивации, так как диски для архивации и записи имеют различную разметку.

### АВТОМАТИЧЕСКАЯ АРХИВАЦИЯ

Подключите SATA HDD к порту eSATA и нажмите кнопку MENU на ИК пульте управления, чтобы войти в меню записи. Выберите опцию SATA1 для архивации. Подтвердите выбор для перезагрузки устройства.

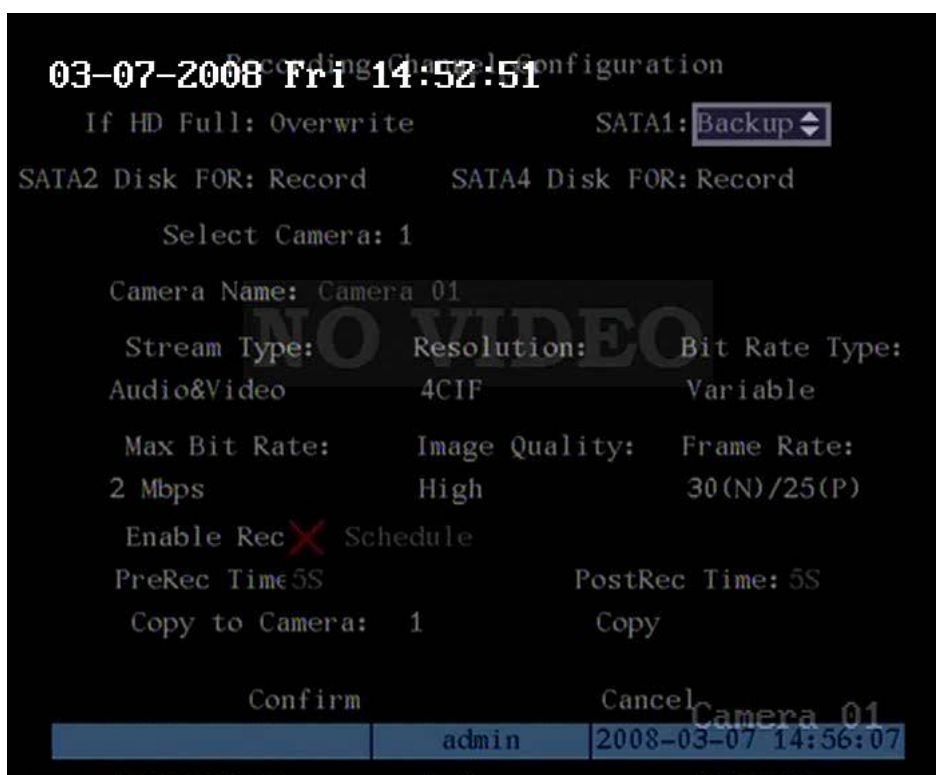

### Воспроизведение сегмента видео

Для воспроизведения записанных видеофайлов на ПК Вы можете использовать ПО, поставляемое вместе с устройством на CD диске.

### ВОСПРОИЗВЕДЕНИЕ МЕДИА-ФАЙЛОВ

Устройство поддерживает воспроизведение медиа-файлов. Перед использованием этой функции, необходимо импортировать медиа-файл в видеорегистратор.

Подключите SATA HDD к порту eSATA и нажмите кнопку MENU на ИК пульте управления, чтобы войти в меню записи.

Установите для SATA4 настройку записи и воспроизведения медиа. После подключения необходимо отформатировать диск в интерфейсе настроек жесткого диска.

По окончании форматирования диск становится размечен для сохранения медиа файла и записи информации о воспроизведении.

Убедитесь, что в интерфейсе записи SATA1 используется для импорта медиа, а SATA4 для записи и воспроизведения медиа. После подключения жёсткого диска с медиа-файлом к порту eSATA, появится диалоговое окно, в котором вы можете выбрать файл для импорта.

## НАСТРОЙКА ПАРАМЕТРОВ

После настройки следующих параметров необходима перезагрузка устройства:

- Любые сетевые параметры
- Тип потока, разрешение и расписание записи
- Тип сенсора внешней тревоги
- Расписание отслеживания закрытия обзора камеры
- Расписание тревоги по потере видеосигнала
- Расписание тревоги по детекции движения
- Расписание внешней тревоги
- Расписание тревожного выхода
- Транзакции
- Рабочий режим RS232
- Изменение стандарта видео выхода

## БАЗОВАЯ НАСТРОЙКА

### Добавление пользователей

1. Войдите в меню управления пользователями

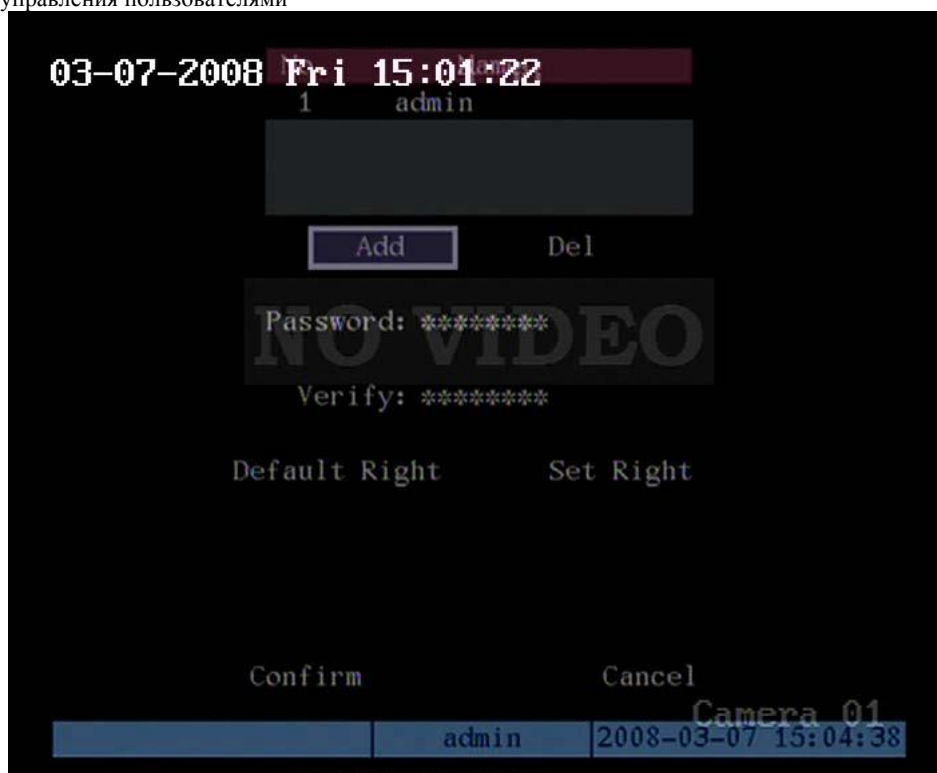

2. Добавьте новое имя пользователя

Выберите опцию **Добавить** и нажмите кнопку [ENTER]; введите имя пользователя в появившемся окне и снова нажмите кнопку [ENTER]. Вы можете добавить до 15 пользователей.

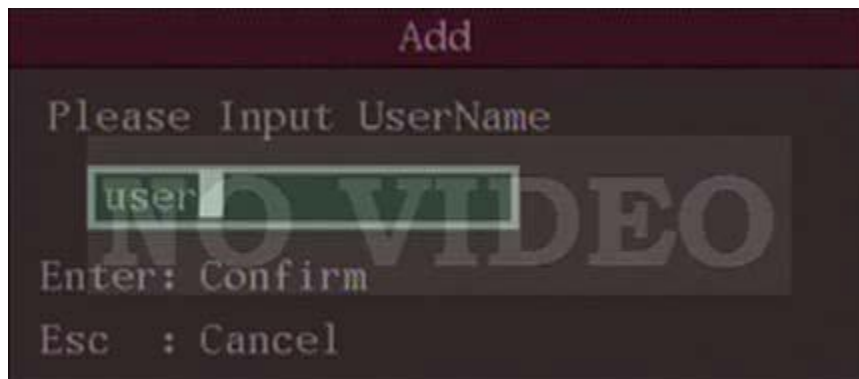

3. Установите пароль для нового пользователя

В меню управления пользователями выберите пользователя, для которого хотите установить пароль, после чего нажмите кнопку **Вправо**, чтобы перейти в поле редактирования пароля. Нажмите кнопку [EDIT], чтобы войти в режим редактирования, используйте цифровые кнопки для ввода нового пароля.

4. Установка прав для нового пользователя

После добавления, пользователь не обладает никакими правами доступа.

В меню управления пользователями выберите пользователя, для которого хотите установить права, после чего нажмите кнопку **Вправо** и выберите опцию прав по умолчанию. Нажмите кнопку [ENTER], чтобы установить для пользователя базовые права, включающие локальное и удалённое воспроизведение и просмотр журнала.

Меню установки прав:



Права управления разделяются на Локальные и Удалённые. Используйте кнопки **Влево** и **Вправо** для перемещения между правами и кнопки [ENTER] или [EDIT], чтобы активировать и отключать их.

## MAC адрес

Установка MAC адреса для пользователя позволяет устанавливать доступ к устройству только с ПК с данным MAC адресом.

## НАСТРОЙКА ЛОКАЛЬНОГО ОТОБРАЖЕНИЯ

### СТАНДАРТ ВИДЕО ВЫХОДА

На задней панели видеорегистратора находится один выход VOUT BNC. Он используется для подключения аналогового монитора и поддерживает стандарты видео PAL и NTSC. Вы можете настроить тип видео выхода для его соответствия со входным видеосигналом.

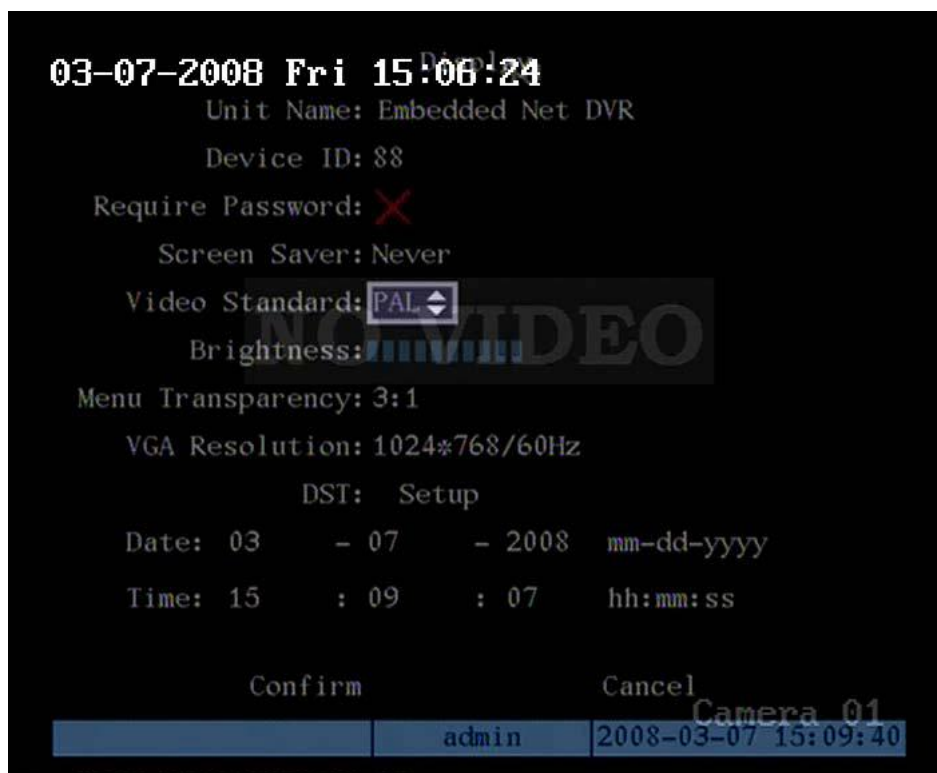

**Примечание:** Изменение стандарта видео выхода требует последующей перезагрузки устройства.

### НАСТРОЙКА OSD

OSD (On Screen Display) отвечает за отображение времени и имени камеры.

Настройки OSD включают: Системное время, формат времени, позицию отображения времени, имя камеры, позицию отображения имени камеры и т.п.

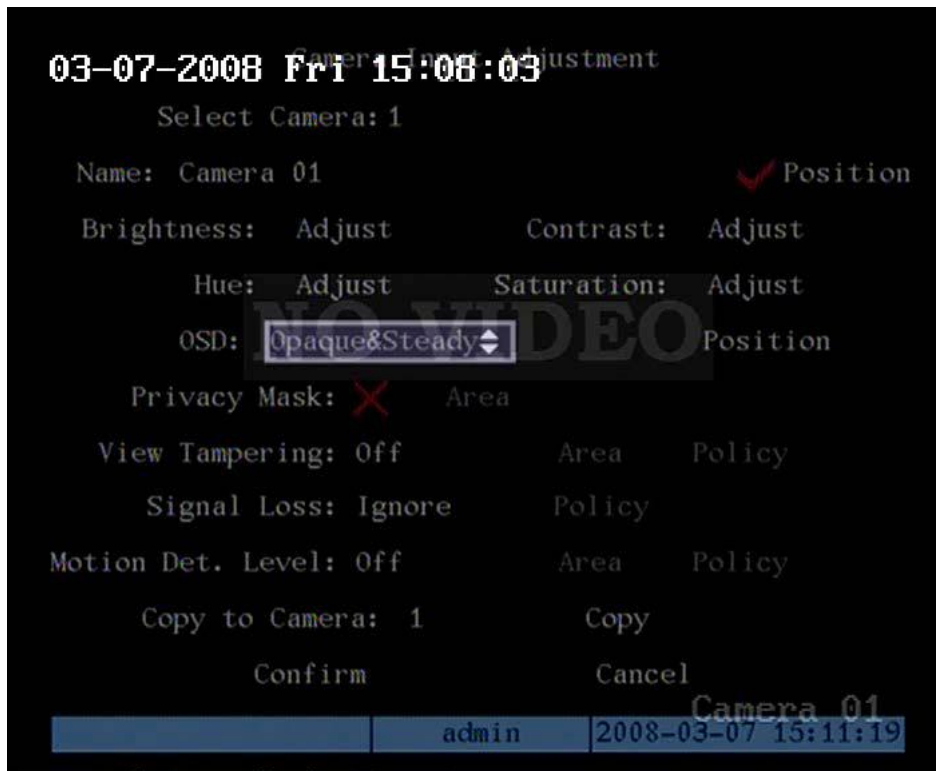

**Режим отображения:** Есть несколько видов отображения дисплея: Непрозрачный/немигающий, Прозрачный/немигающий, Непрозрачный/мигающий и Прозрачный/мигающий.

**Копирование параметров:** После установки параметров для одной камеры, вы можете скопировать их для всех остальных камер, за исключением имени камеры.

## НАСТРОЙКА МАСКИРОВАНИЯ

1. Войдите в меню настроек изображения.



2. Выберите камеру (используйте кнопки **Вверх** и **Вниз**)
3. Войдите в интерфейс настройки зоны маскирования: Поставьте флажок для опции маскирования, используя кнопку [EDIT], после чего выберите опцию Зона, для входа в интерфейс установки зоны маскирования.



4. Установите зону маскирования: В данном интерфейсе в левом верхнем углу располагается жёлтый прямоугольник. Для PAL камеры экран разделён на 22x18 частей (22x15 для NTSC). Используйте кнопки направлений, чтобы переместить жёлтый прямоугольник в желаемое место на экране, после чего нажмите кнопку [EDIT] (прямоугольник станет красным) и растяните зону маскирования до нужных размеров, используя кнопки направлений. Нажмите кнопку [EDIT], чтобы сохранить зону маскирования, или [ESC], чтобы отменить выбор. Максимальный размер зоны – 8x8, Вы можете установить до 4 зон. По окончании установки зон, нажмите кнопку [ENTER], чтобы вернуться в меню настройки изображения. Нажмите кнопку [A], если хотите очистить все зоны маскирования.



## НАСТРОЙКИ ОТОБРАЖЕНИЯ

В меню отображения вы можете настроить режим отображения, период переключения между каналами, включить или отключить воспроизведение аудио и т.п.

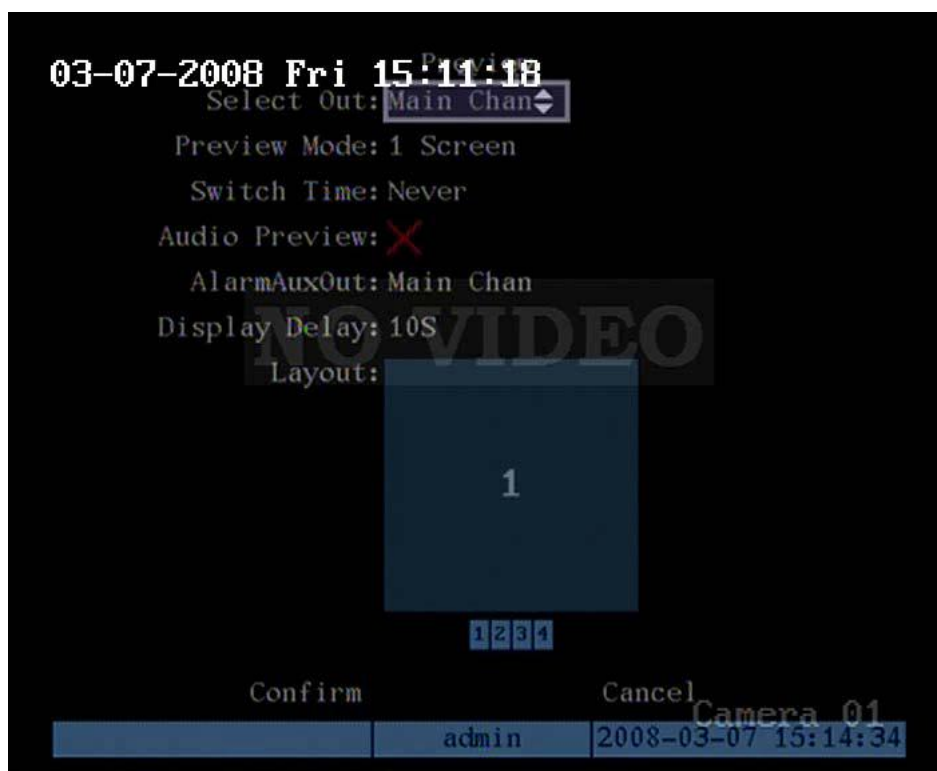

## НАСТРОЙКА ТРЕВОГИ

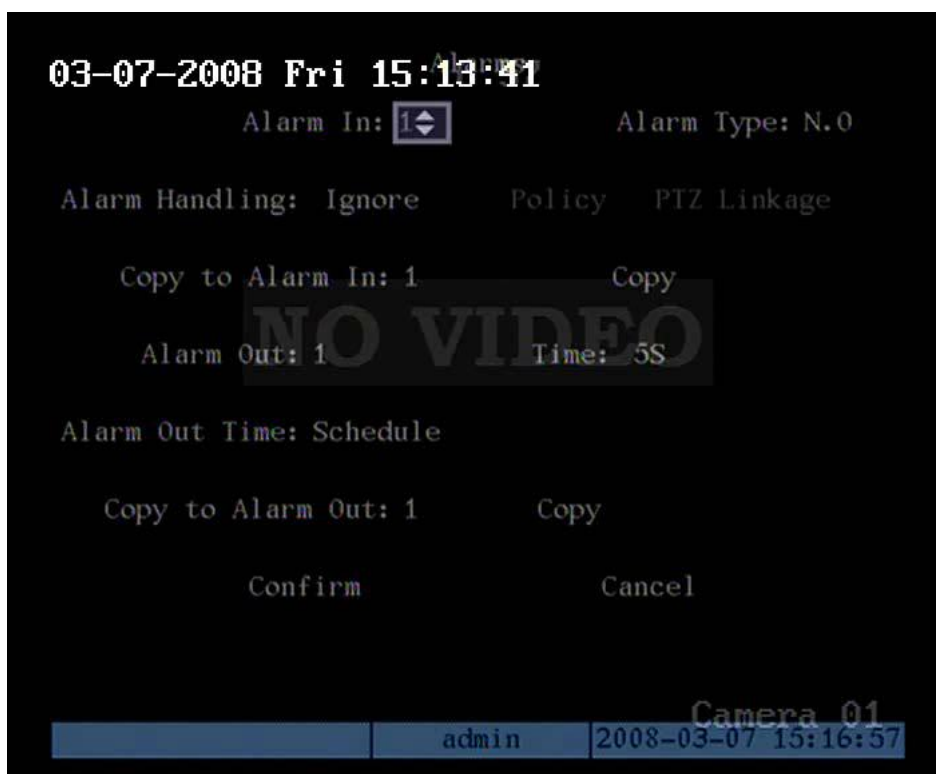

1. Выберите тревожный вход
2. Выберите тип сенсора – нормально открыт или нормально закрыт
3. Войдите в подменю управление тревогой

Правила для управления тревогой:

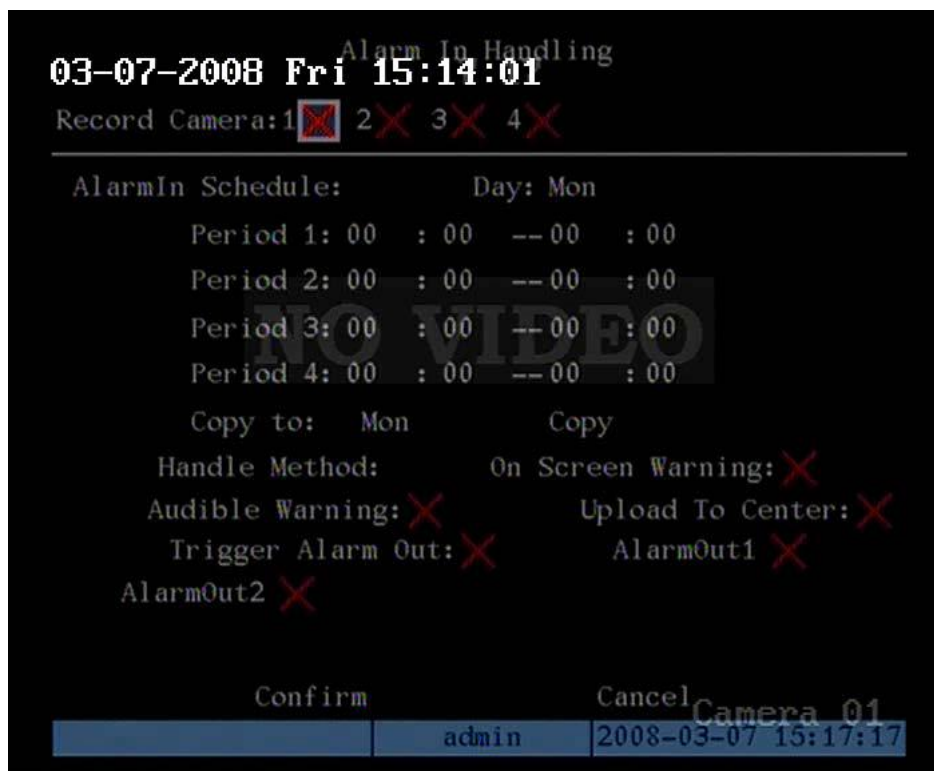

4. Настройте активацию записи по тревоге

Вы можете указать каналы для записи по тревоге для каждого тревожного входа

**Примечание:** Вы должны указать вид записи по тревоге для расписания в меню записи.

5. Установите расписание реагирования на внешнюю тревогу.
6. Вы можете установить флажки для опций вывода сообщения о тревоге на экран, тревожный выход, в качестве звукового сигнала.
7. Привязка PTZ

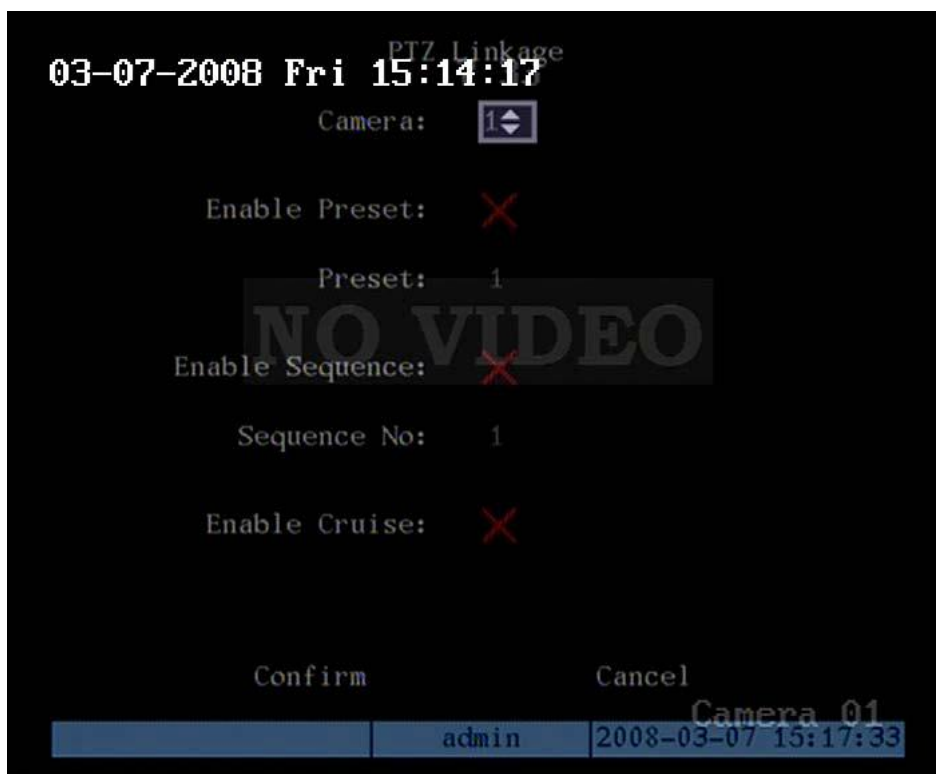

#### НАСТРОЙКА ТРЕВОЖНОГО ВЫХОДА

1. В меню тревог выберите тревожный выход
2. Выберите время задержки: Время, в течение которого тревога активна после прекращения тревожного сигнала. Если Вы выберите опцию установки вручную, тревога будет активна до тех пор, пока Вы не отключите её в меню «Инструменты».
3. Установите расписание для тревожного выхода

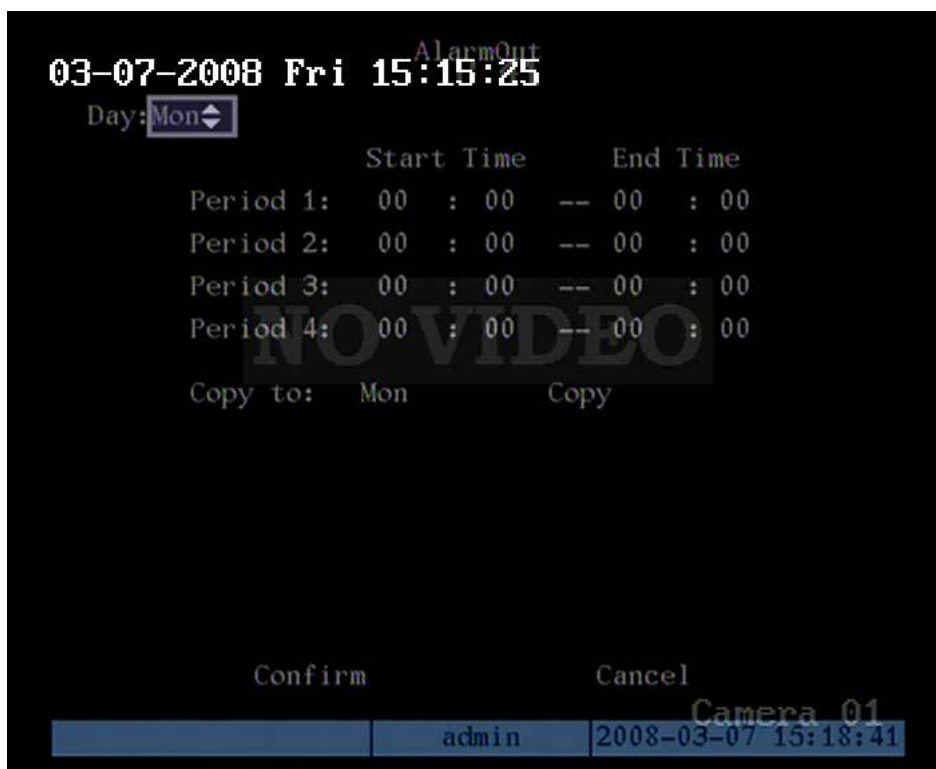

**Примечание:** После редактирования расписания необходимо перезагрузить устройство.

## ДЕТЕКЦИЯ ДВИЖЕНИЯ

1. Войдите в меню настроек изображения

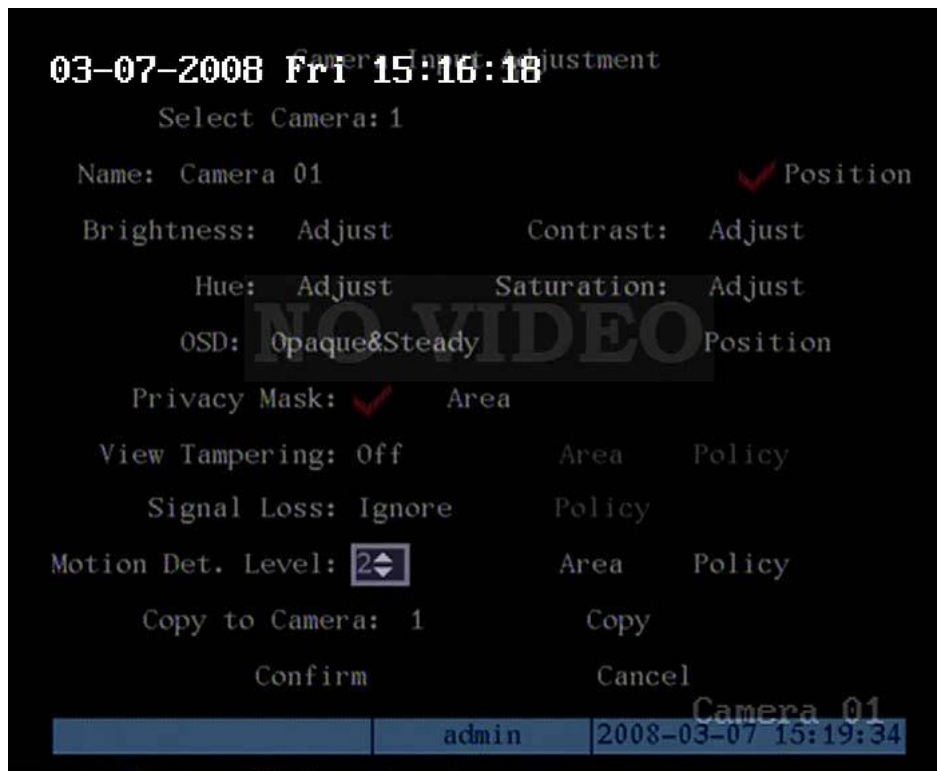

2. Выберите камеру
3. Выберите чувствительность детекции движения: Существует 6 уровней чувствительности и режим «отключено».

#### 4. Установите зоны детекции движения

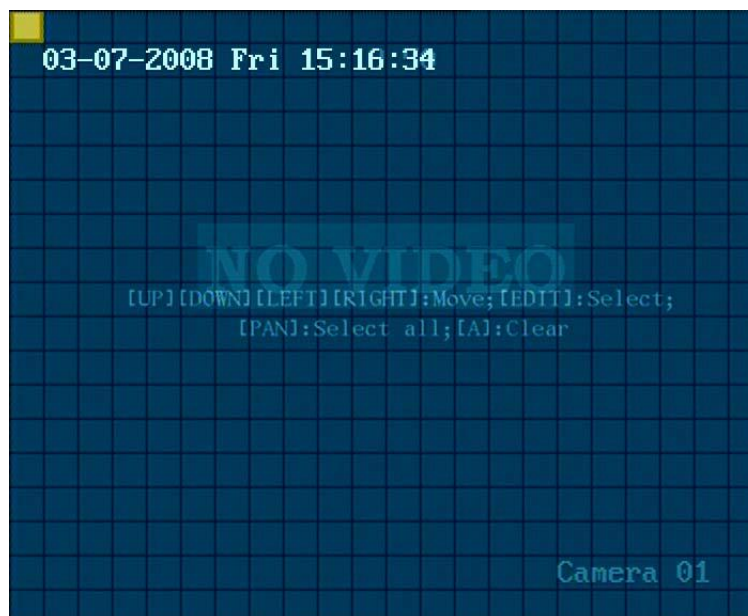

В данном интерфейсе в левом верхнем углу располагается жёлтый прямоугольник. Для PAL камеры экран разделён на 22x18 частей (22x15 для NTSC). Используйте кнопки направлений, чтобы переместить жёлтый прямоугольник в желаемое место на экране, после чего нажмите кнопку [EDIT] (прямоугольник станет красным) и растяните зону до нужных размеров, используя кнопки направлений.

Нажмите кнопку [EDIT], чтобы сохранить зону детекции движения, или [ESC], чтобы отменить выбор. Максимальный размер зоны – 8x8. Вы можете установить до 4 зон.

По окончании установки зон, нажмите кнопку [ENTER], чтобы вернуться в меню настройки изображения. Нажмите кнопку [A], если хотите очистить все зоны детекции движения.

- Кнопки направлений: перемещение жёлтого прямоугольника
- [EDIT]: переключение между режимами перемещения и растягивания (жёлтый/красный)
- [PTZ]: установка зоны детекции движения на весь экран
- [A]: очистка всех зон детекции движения
- [ENTER]: сохранить и выйти в меню настройки изображения
- [ESC]: отмена установки зон и возврат в меню настройки изображения



5. Правила для детекции движения

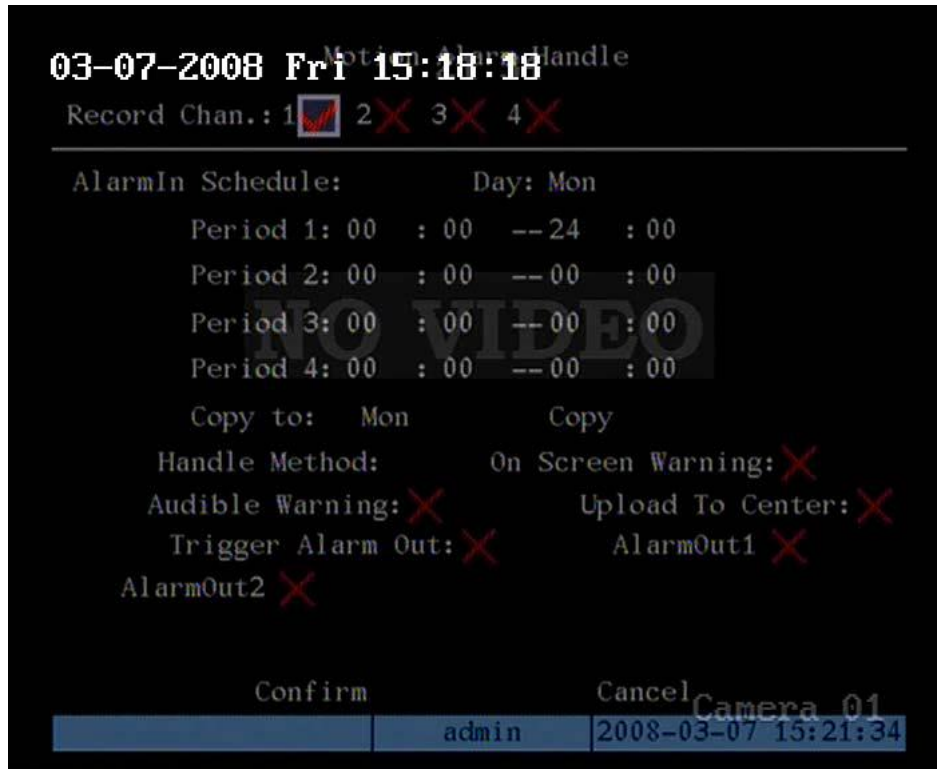

## НАСТРОЙКИ ЗАПИСИ

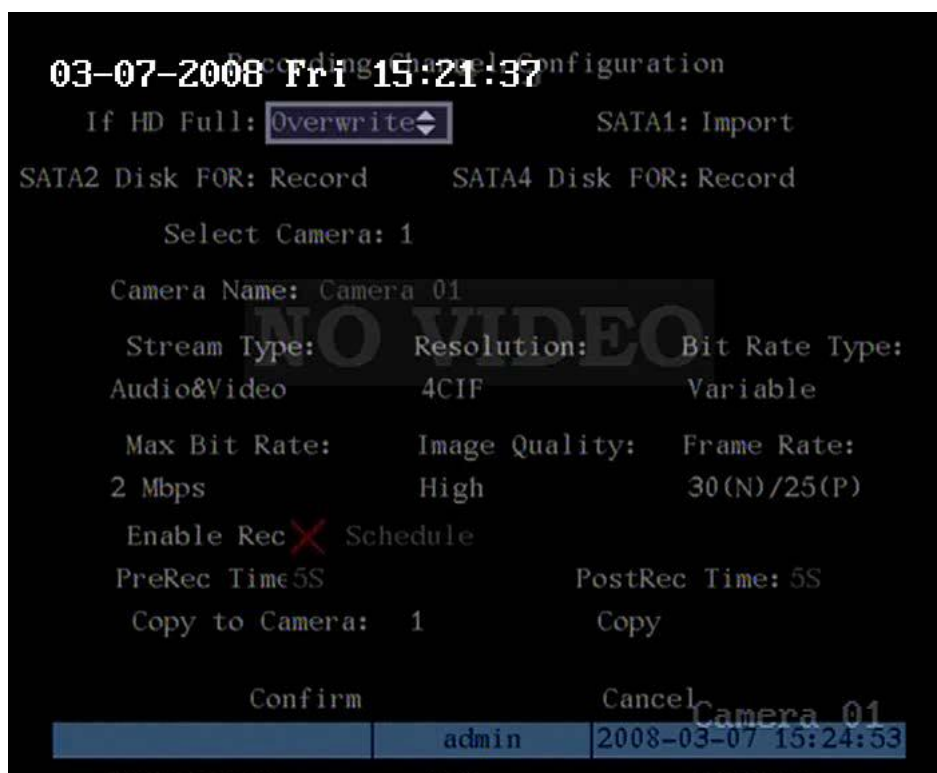

### Описание параметров:

**Если жёсткий диск заполнен:** Есть два варианта действий: перезапись и остановка записи. Если Вы выберете вариант перезаписи, то при заполнении жёсткого диска видеорегистратор будет записывать новые данные поверх самых старых записей. Если Вы выберете вариант остановки записи, то при заполнении жёсткого диска запись будет остановлена, и видеорегистратор получит сигнал исключения о заполненном жёстком диске.

**Тип потока:** Есть два варианта: «Аудио и Видео» поток и «Видео» поток.

**Разрешение:** QCIF, CIF, 2CIF, DCIF, 4CIF

**Тип битрейта:** Если Вы выберете изменяемый битрейт, видеорегистратор настроит битрейт в соответствии с видеосигналом. Если Вы выберете фиксированный битрейт, то сможете рассчитать размер записываемых файлов и необходимую ширину сетевого канала.

**Качество изображения:** Если вы выбрали изменяемый битрейт, то можете настроить качество изображения: Самое высокое, Выше, Высокое, Среднее, Низкое или Самое низкое.

**Период предзаписи:** При использовании функций записи по детекции движения или записи по внешней тревоге, Вы можете установить период предзаписи.

**Период постзаписи:** При использовании функций записи по детекции движения или записи по внешней тревоге, Вы можете установить период, в течении которого запись продолжится после исчезновения тревожного сигнала.

## СЕТЕВЫЕ НАСТРОЙКИ

Войдите в меню сетевых настроек:

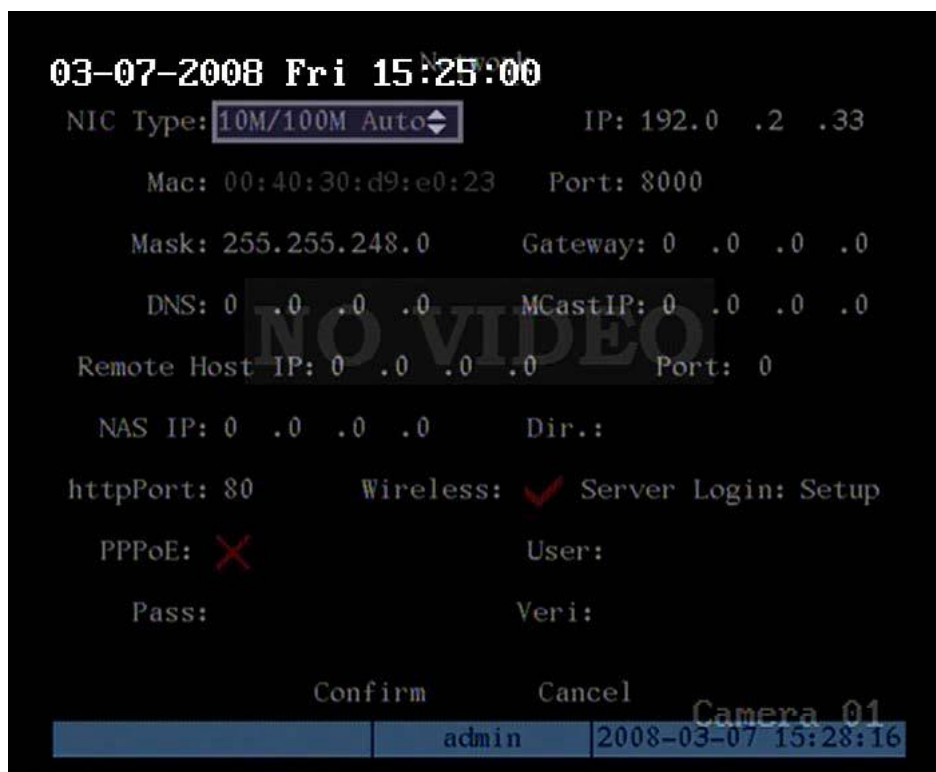

**IP адрес:** IP адрес не должен конфликтовать с другими адресами. Если в сети присутствует DHCP сервер, Вы можете установить значение IP адреса «0.0.0.0», сохранить настройки и перезапустить устройство. В процессе перезагрузки видеорегистратор выполнит поиск DHCP сервера и получит динамический IP адрес. Если видеорегистратор использует функцию PPPoE, он также может подключиться к сети и получить динамический IP адрес.

**Порт:** Значения порта устанавливаются в диапазоне от 2000 до 65535, по умолчанию установлено значение 8000

**Широковещательный IP:** IP адрес D-класса, может принимать значения в диапазоне 224.0.0.0 – 239.255.255.255.

**IP адрес и порт удалённого хоста:** Если Вы установите данные IP адрес и порт, то при возникновении тревоги или исключения, видеорегистратор отправит информацию на данный IP адрес и порт.

**Беспроводное соединение:** Передача данных по беспроводной сети. *Примечание:* При работе с беспроводной сетью Вы можете просматривать 2 канала видео одновременно с использованием клиентского ПО.



## PTZ

На задней панели видеорегистратор находится один порт RS-485. Вы можете настроить его параметры для соответствия протоколу PTZ.

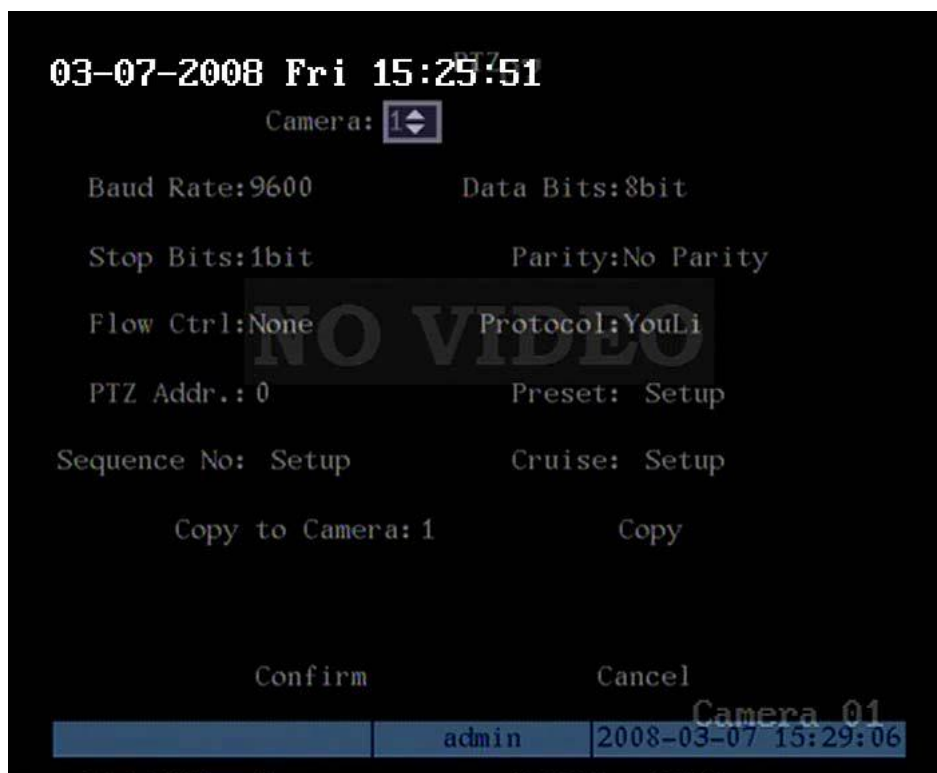

Видеорегистратор может работать со следующими протоколами: YouLi, LinLin-1016, LinLin-820, Pelco-p, DM DynaColor, HD600, JC-4116, Pelco-d WX, Pelco-D, VCOM VC-2000, NetStreamer, SAE/YAAN, Samsung, Kalatel-312, CELOTEX, TLPelco-p, TLHHX-2000, BBV, RM110, KC3360S, ACES, ALSON, INV3609HD, Howell, Tc Pelco P, Tc Pelco D, AUTO-M, AUTO-H, ANTEN, CHANGLIN, DeltaDome, XYM-12, ADR8060, EVI-D30, DEMO-SPEED, DM-PELCO-D, ST832, LC-D2104, HUNTER, A01, TECHYIN, WEIHAN, LG, D-MAX, Panasonic, KTD-348, infinova, PIH-7625, LCU, DennaDome, и т.п.

**Примечание:** При работе с протоколом Pelco-P установите адрес PTZ отличный на 1 от ID камеры, например, если ID камеры – 2, то PTZ адрес устанавливается на значение 3.

## УСТАНОВКА ПРЕДУСТАНОВКИ

В меню PTZ выберите пункт установки напротив опции предустановки:

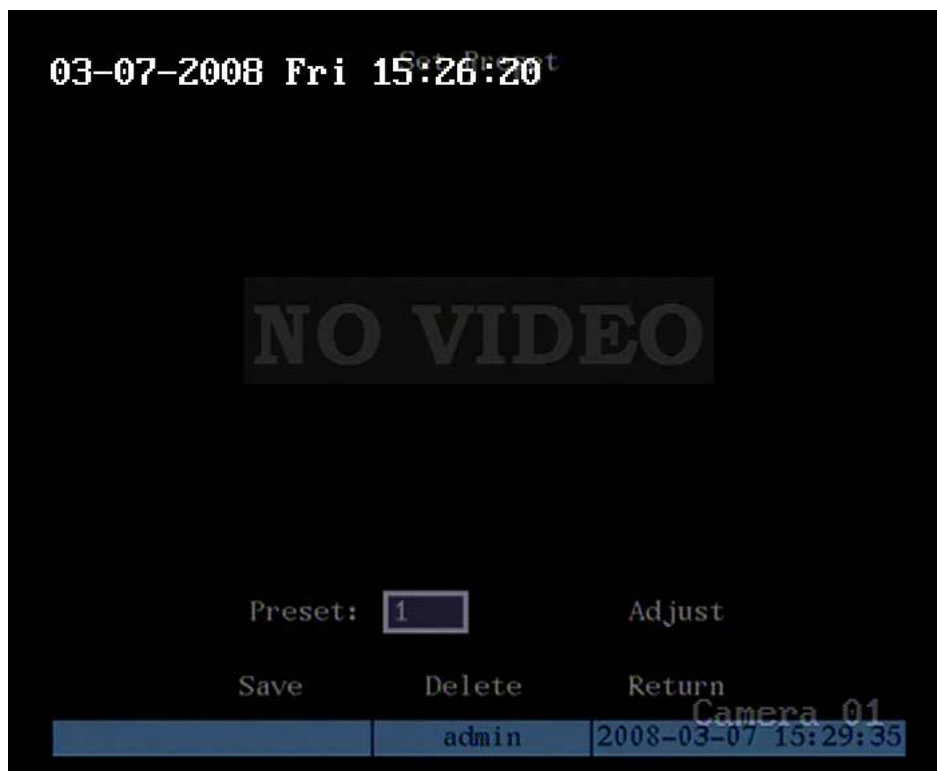

Номер предустановки: Вы можете указать номер предустановки (от 1 до 128) в поле редактирования. Затем нажмите кнопку настройки, чтобы войти в интерфейс управления PTZ. В данном интерфейсе Вы можете использовать кнопки направлений, чтобы регулировать положение камеры, а также кнопки [IRIS+][IRIS-][FOCUS+][FOCUS-][ZOOM+][ZOOM-] для регулировки диафрагмы, фокуса и величины масштабирования. По окончании регулировки нажмите кнопку [ENTER], после чего выберите пункт сохранения настроек, чтобы сохранить предустановку.

## НАСТРОЙКА ПОСЛЕДОВАТЕЛЬНОСТИ

В меню PTZ выберите пункт установки напротив опции последовательности.



Введите номер последовательности (от 1 до 16). Каждая последовательность составляется из нескольких точек, для которых указывается номер предустановки, время задержки и скорость перемещения.

## НАСТРОЙКА ПАТРУЛИРОВАНИЯ

В меню PTZ выберите пункт установки напротив опции патрулирования:

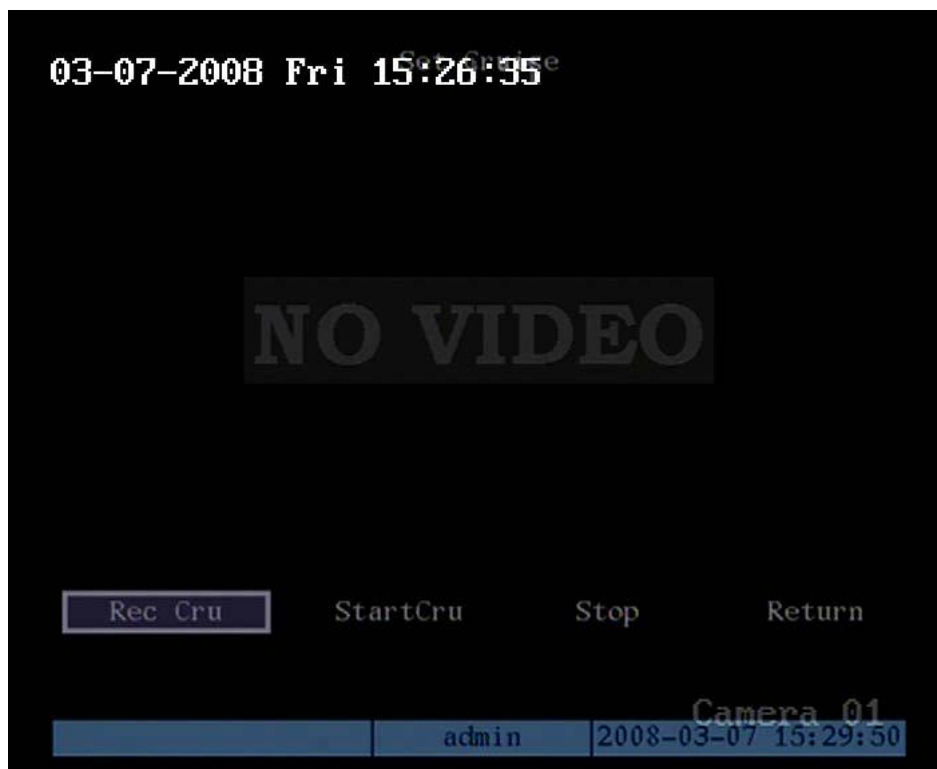

## УСТАНОВКА ПАРАМЕТРОВ RS-232

**Примечание:** при использовании GPS модуля, устанавливайте параметры по умолчанию.

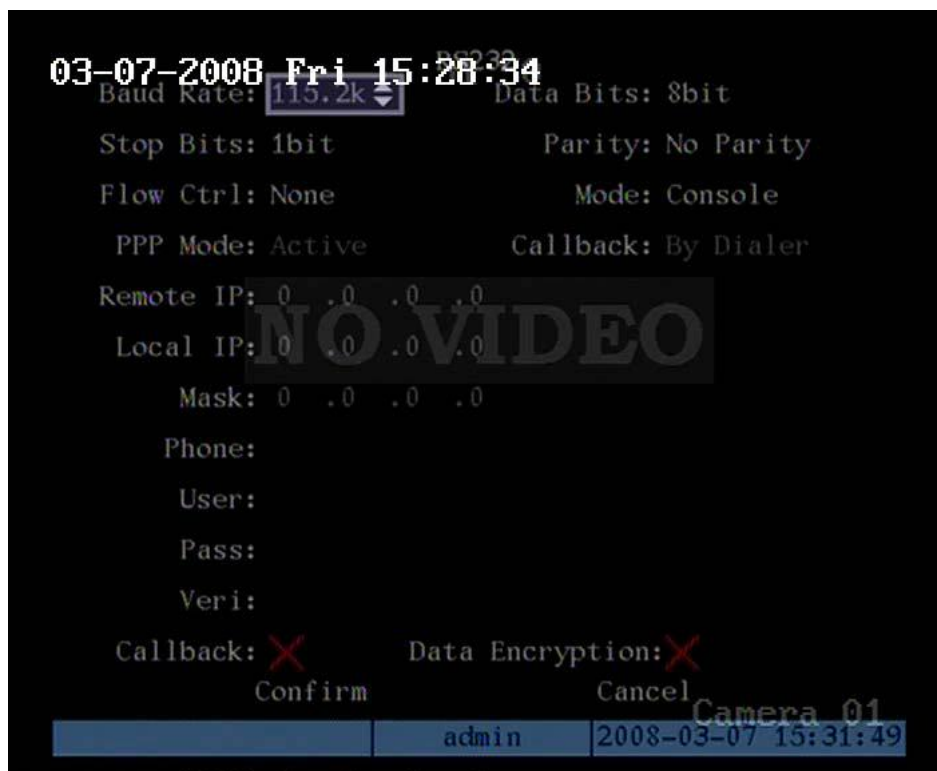

**Рабочий режим:** RS-232 может использоваться в режимах «Консоль», «PPP» или «Прозрачный Канал».

«Консоль»: Подключение к последовательному порту ПК. Для управления используется HyperTerminal или NetTerm.

«PPP»: Подключение модема, использование PTSN для передачи видео изображения.

«Прозрачный канал»: Подключение последовательных устройств. Удалённый ПК может управлять данными устройствами по сети.

## ИСКЛЮЧЕНИЯ

Исключения включают: переполнение жёсткого диска, ошибку жёсткого диска, неавторизованный доступ, конфликт IP адресов, ошибку сети, различие сигналов PAL/NTSC.

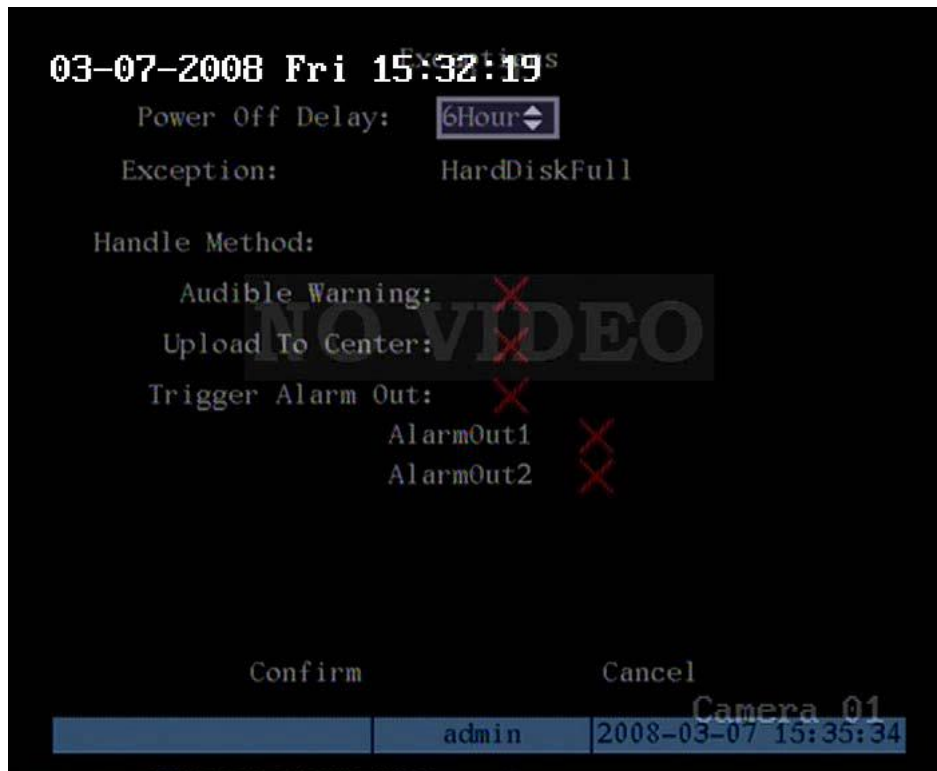

Методы реагирования на сигналы исключений:

Аудио предупреждение: Звуковой сигнал, издаваемый видеорегистратором

Отправка в Центр: Отправка информации об исключении на сервисный ПК

Активация тревожного выхода: активация локального тревожного выхода

Вы можете выбрать один или более метод реагирования.

## ИНСТРУМЕНТЫ



### ВОССТАНОВЛЕНИЕ ПАРАМЕТРОВ

Восстановление заводских параметров видеорегистратора. IP адрес, шлюз и маска подсети изменены не будут.



### ОБНОВЛЕНИЕ

Используйте эту функцию для обновления прошивки. Вы можете выбрать обновление по FTP или с использованием USB

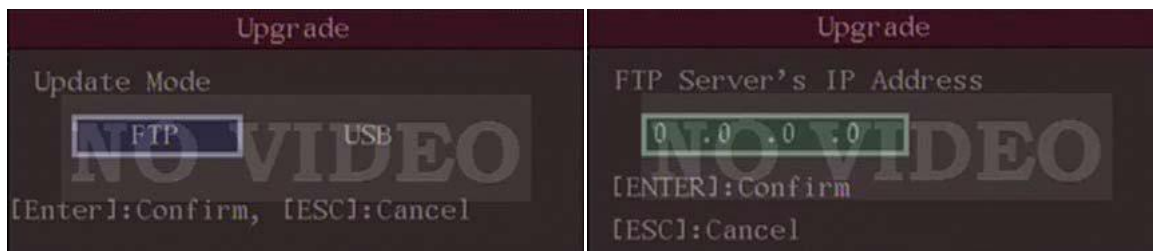

Убедитесь, что файл прошивки находится в корне устройства USB или FTP сервера.

## УПРАВЛЕНИЕ ЖЁСТКИМ ДИСКОМ

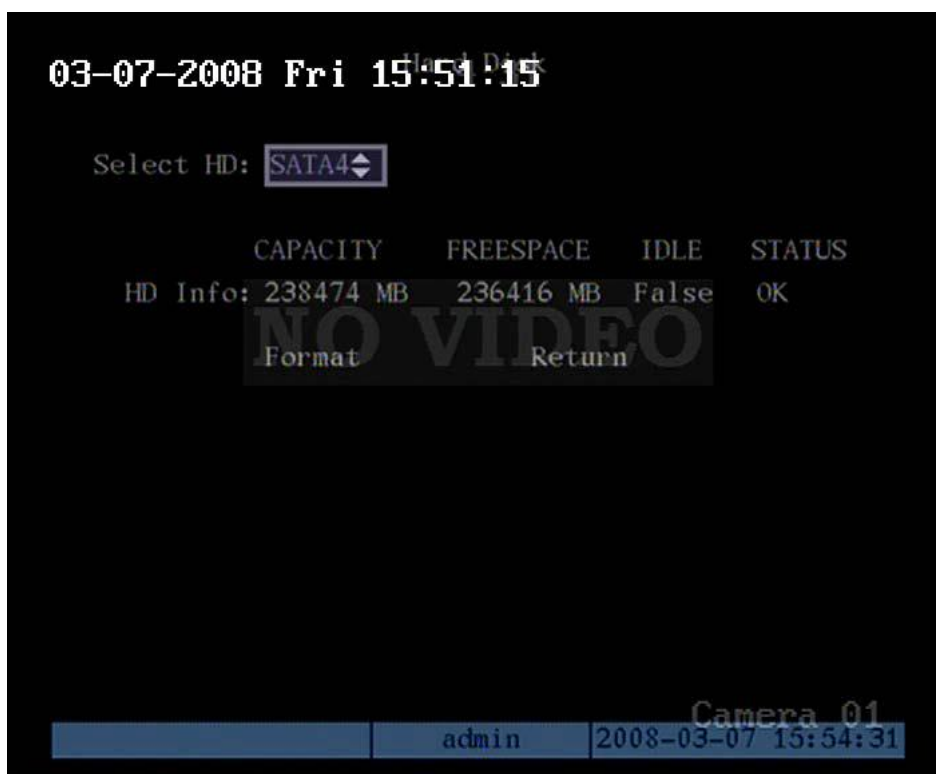

Если Вы хотите отформатировать диск, остановите производящую запись. После окончания процедуры форматирования перезагрузите видеорегистратор.

## ПРОСМОТР ЖУРНАЛА

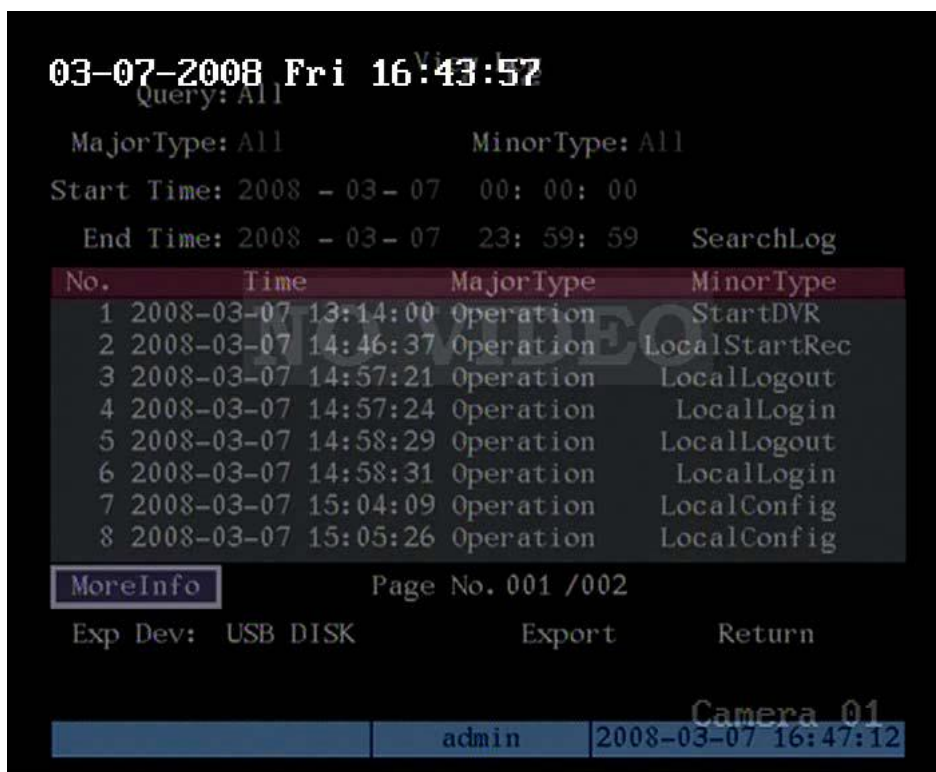

Если вы хотите просмотреть все записи журнала, нажмите кнопку [ENTER]. Также Вы можете выбрать опции поиска (по типу, по дате, по типу и дате)

## По типу

Данный тип разделен на основные и дополнительные подтипы. Основные подтипы включают управление, тревоги, исключения.

Просмотр журнала тревог:

1. Выберите запрос по типу
2. В качестве основного подтипа выберите тревогу, в качестве дополнительного подтипа выберите одно из следующего: все, вход внешней тревоги, выход внешней тревоги, начало детекции движения, окончание детекции движения, начало обнаружения заслона видео, окончание обнаружения заслона видео.
3. Выберите пункт поиска по журналу, нажмите кнопку [ENTER] для запуска поиска.
4. По завершении процедуры поиска видеорегистратор отобразит соответствующие записи журнала о тревоге.
5. Нажмите кнопку возврата, чтобы вернуться в меню инструментов.

## СИСТЕМНАЯ ИНФОРМАЦИЯ

