



Руководство Пользователя



ENDEAVOR SD+HD ВИДЕОРЕГИСТРАТОР (EDR HD-2H14 / 4H4)

EVERFOCUS ELECTRONICS CORPORATION

ENDEAVOR SD+HD

Видеорегистратор

Руководство Пользователя

©2010 EverFocus Electronics Corp
www.everfocus.com

Все права защищены. Никакая часть содержания данного руководства не может быть воспроизведена или передана в любой форме или любыми средствами без письменного разрешения Everfocus Electronics Corp.

Дата Выпуска: Февраль 2011

QuickTime - зарегистрированная торговая марка Apple Computer, Inc.

Windows - зарегистрированная торговая марка Microsoft Corporation.

Linksys - зарегистрированная торговая марка Linksys Corporation.

D-Link - зарегистрированная торговая марка D-Link Corporation.

DynDNS - зарегистрированная торговая марка DynDNS.org Corporation.

Прочие названия продуктов и компаний упомянутые здесь могут являться торговыми марками их обладателей.

Меры Предосторожности

- Все работы, связанные с настройкой данного оборудования, должны осуществляться квалифицированным сервисным персоналом или системным инсталлятором.
- Не закрывайте вентиляционные отверстия на корпусе устройства.
- Не допускайте попадание металлических предметов внутрь прибора. Это может повредить прибор. Выключите питание и обратитесь к квалифицированному персоналу.
- Не пытайтесь самостоятельно открыть устройство. Для предотвращения поражения электрическим током не выкручивайте винты и не снимайте крышку устройства. Внутри устройства нет деталей, обсуживаемых пользователем. Не допускайте ударов и тряски устройства. При возникновении неисправностей обратитесь к квалифицированному персоналу.
- Не подвергайте прибор воздействию воды или влаги, не используйте во влажных помещениях. Если устройство стало влажным, немедленно выключите питание и обратитесь к квалифицированному персоналу. Влага может повредить устройство, а также может привести к поражению электрическим током.
- Не используйте сильнодействующими моющими средствами очистки корпуса устройства. При загрязнении используйте сухую ткань. Если грязь трудно удалить, используйте мягкое моющее средство и аккуратно протрите.
- Не перегружайте розетки и удлинители, что может привести к пожару и поражению электрическим током.
- Не используйте устройство вне его заданной температуры, влажности и источника питания, не используйте устройство в экстремальных условиях. Рабочая температура использования видеорегастратора составляет 0°C~40°C, влажность 20%~80%. Электропитание DC12В от источника питания AC100~240В.
- **Прочтите руководство**
Перед использованием видеорегастратора внимательно прочтите руководство пользователя.
- **Сохраните руководство**
Сохраните руководство пользователя для дальнейшего использования
- **Обратите внимания на предупреждения**
Все предупреждения, указанные в руководстве, должны быть соблюдены.
- **Следуйте инструкциям**
Инструкции по работе и использованию должны быть соблюдены.

- **Очистка**
Перед очисткой отключите устройство от электропитания. Не используйте жидкие чистящие средства, для очистки используйте влажную ткань.
- **Приложения**
Не используйте не рекомендуемые производителем приложения, поскольку они могут послужить источником опасности.
- **Вода и Влага**
Не используйте видеорегистратор вблизи воды, например, около ванны, раковины, кухонной мойки или стиральной машины, в сыром подвале, рядом с плавательным бассейном либо других местах повышенной влажности.
- **Сервис**
Не ремонтируйте видеорегистратор самостоятельно, открытие корпуса может привести к поражению электрическим током. Для ремонта обратитесь к квалифицированному персоналу.
- **Защита сетевого шнура**
Сетевой шнур должен быть проложен таким образом, чтобы он не был подвержен изгибу и повреждению.
- **Попадание объектов и жидкости**
Не вставляйте посторонние предметы в отверстия корпуса, так как они могут послужить причиной короткого замыкания или пожару. Не допускайте попадания жидкости в видеорегистратор.



ВНИМАНИЕ! Это продукт класса А, который может создавать радио помехи на другие домашние приборы



Официальное заявление федеральной комиссии

Это оборудование было протестировано и ему присвоена категория цифрового устройства Класса Б, в соответствии с Частью 15 правил FCC. Эти ограничения предназначены для обеспечения защиты от воздействий в условиях бытового использования. Данное устройство производит и работает в зоне радио частот, и при неправильной эксплуатации может причинить вред связи. Тем не менее, нет гарантии, что воздействие не будет иметь место в редких случаях. Если это оборудование причиняет вред радио или телевизионным приемникам, что может быть вызвано включением или выключением устройства, пользователь может самостоятельно попытаться исправить это, следуя указанием приведенным ниже:

- Переместите или перераспределите принимающую антенну.
- Увеличьте расстояние между устройством и приемником.
- Подключите устройство к отдельному от приемника выходу сети.
- Проконсультируйтесь с продавцом или опытным специалистом



WEEE



Этот Продукт одобрен RoHS.

Информация, изложенная в этой инструкции, актуальна на момент публикации. Изготовитель сохраняет за собой право изменять и дополнять свои продукты. Следовательно, все изменения могут вноситься без предупреждения. Возможны опечатки. Пожалуйста, внимательно прочтите инструкцию перед установкой и использованием изделия.

СОДЕРЖАНИЕ

1	КРАТКОЕ ОПИСАНИЕ.....	1
1.1	ОСОБЕННОСТИ.....	1
1.2	КОМПЛЕКТАЦИЯ.....	3
1.3	СПЕЦИФИКАЦИЯ	4
1.4	ПЕРЕДНЯЯ ПАНЕЛЬ	6
1.5	ЗАДНЯЯ ПАНЕЛЬ.....	9
2	УСТАНОВКА.....	11
2.1	HD-CCTV ПОДКЛЮЧЕНИЕ ДЛЯ ВИДЕО ВХОДОВ	11
2.1.1	Понимание HD-CCTV сигналов и подключения	11
2.1.2	HD-CCTV сигнал.....	11
2.1.3	Типы Кабеля.....	12
2.1.4	Установка Кабеля	13
2.1.5	BNC-разъем.....	13
2.1.6	Увеличение расстояния с помощью повторителя EHA-RPT/ преобразователя EHA-SRX	13
2.1.7	Увеличение расстояния с помощью передачи по оптоволокну	14
2.1.8	Установка Монитора.....	15
2.2	НАСТРОЙКА АУДИО.....	15
2.3	НАСТРОЙКА ТРЕВОЖНЫХ КОНТАКТОВ	16
2.3.1	Контакты Тревожного Входа	16
2.3.2	Реле Тревожного Выхода.....	16
2.4	КЛАВИАТУРА RS-485 / НАСТРОЙКА PTZ	17
2.4.1	Настройка основной шины RS-485.....	17
2.4.2	RS-485 порты	18
2.4.3	Подключение ЕКВ-500 с помощью сетевого кабеля	18
2.4.4	Подключение ЕКВ-500 к нескольким регистраторам	19
2.4.5	Установка Скоростной Купольной Камеры.....	19
2.5	НАСТРОЙКА USB-МЫШИ	19
2.6	СЕТЕВОЕ ПОДКЛЮЧЕНИЕ	19
2.6.1	Прямое соединение к ПК с помощью Перекрестного Кабеля	20
2.6.2	Сетевое Соединение с Помощью Патч-Корда.....	20
2.7	ЗАВЕРШАЮЩИЙ ЭТАП УСТАНОВКИ	21
3	РАБОТА С МЫШЬЮ И ПЕРЕДНЕЙ ПАНЕЛЬЮ	22
3.1	ОСНОВНЫЕ ОПЕРАЦИИ С USB МЫШЬЮ.....	22
3.1.1	Как выбрать канал / Включить аудио	22
3.1.2	Главное Меню OSD.....	22
3.1.3	Работа в Меню Конфигурации.....	23
3.1.4	Опции Поля Ввода.....	23
3.2	ОСНОВНЫЕ ОПЕРАЦИИ С ПЕРЕДНЕЙ ПАНЕЛЬЮ	25
3.2.1	Как выбрать канал /Включить аудио	25
3.2.2	Главное Меню OSD.....	25
3.2.3	Обзор Кнопок Передней Панели.....	25
3.2.4	Работа в Меню Конфигурации.....	25
3.2.5	Опции Поля Ввода.....	26

4	ОСНОВНЫЕ ОПЕРАЦИИ С ВИДЕОРЕГИСТРАТОРОМ.....	28
4.1	ЗАПИСЬ	28
4.2	ВХОД.....	28
4.3	ВЫБОР КАМЕРЫ	29
4.5	ВОСПРОИЗВЕДЕНИЕ	30
4.6	PTZ.....	31
4.6.1	Основное управление PTZ (если PTZ камеры установлены)	31
4.6.2	Быстрое управление PTZ.....	32
4.7	ФОРМАТ ОТОБРАЖЕНИЯ.....	34
4.7.1	Вывод камеры в полноэкранный режим	34
4.8	ПЕРЕКЛЮЧЕНИЕ КАНАЛОВ	34
4.9	ДИСПЛЕЙ.....	35
4.10	ПОСЛЕДОВАТЕЛЬНОСТЬ	35
4.11	ЗУМ.....	36
4.12	ПОИСК	37
4.12.1	Поиск По Времени.....	37
4.12.2	Поиск По Событию	38
4.12.3	Умный Поиск.....	39
4.12.4	Поиск по Стоп-Кадру.....	42
4.13	КОПИРОВАНИЕ.....	43
4.14	ВЫХОД.....	44
5	КОНФИГУРАЦИЯ ВИДЕОРЕГИСТРАТОРА	46
5.1	МЕНЮ НАСТРОЙКИ.....	46
5.2	ЭКСПРЕСС	46
5.3	НАСТРОЙКА КАМЕРЫ	49
5.3.1	Основные Настройки	50
5.3.2	Настройка Видео (только для аналоговых камер).....	52
5.3.3	Движение	53
5.3.4	Потеря Видео.....	56
5.4	НАСТРОЙКА ЗАПИСИ И ВОСПРОИЗВЕДЕНИЯ.....	58
5.4.1	Запись	58
5.4.2	Встроенный Калькулятор.....	59
5.4.3	Воспроизведение.....	60
5.5	НАСТРОЙКА ТРЕВОГИ & СОБЫТИЯ	61
5.5.1	Тревога.....	61
5.5.2	Событие.....	63
5.6	НАСТРОЙКА РАСПИСАНИЯ.....	71
5.6.1	Экспресс Настройка	71
5.6.2	Выходные	72
5.6.3	Расписание.....	73
5.6.4	Запись по Тревоги	78
5.7	НАСТРОЙКА СЕТИ	82
5.7.1	LAN.....	82
5.7.2	EMAIL	85
5.7.3	DDNS.....	86
5.7.4	Тревожный Сервер.....	88
5.7.5	Тестирование Сети.....	89

5.8	ИНФОРМАЦИЯ О ДИСКЕ.....	90
5.8.1	Диск.....	90
5.8.2	Блокировка/Форматирование.....	91
5.9	НАСТРОЙКА ДИСПЛЕЯ.....	92
5.9.1	OSD Монитора.....	92
5.9.2	Последовательность Основного Монитора.....	93
5.10	НАСТРОЙКА СИСТЕМЫ.....	94
5.10.1	Дата/Время.....	94
5.10.2	Переход на Летнее время.....	95
5.10.3	Пользователь.....	96
5.10.4	Управление Вх/Вых.....	99
5.10.5	Прочее.....	100
5.11	ИНФОРМАЦИЯ.....	102
5.11.1	Система.....	102
5.11.2	Журнал.....	103
6	ПОДКЛЮЧЕНИЕ К СЕТИ.....	105
6.1	Краткое Описание ТСР/IP.....	105
6.2	МАСКА ПОДСЕТИ.....	105
6.3	АДРЕС ШЛЮЗА.....	105
6.4	ВИРТУАЛЬНЫЕ ПОРТЫ.....	106
6.5	ПРЕДУСТАНОВКИ.....	106
6.6	КАКОЙ ТИП СОЕДИНЕНИЯ ВЫ ИСПОЛЬЗУЕТЕ?.....	108
6.7	ПРОСТОЕ ПОДКЛЮЧЕНИЕ ОДИН К ОДНОМУ.....	108
6.8	ПОДКЛЮЧЕНИЕ ЧЕРЕЗ ВЫСОКОСКОРОСТНОЙ МОДЕМ.....	113
6.9	ПОДКЛЮЧЕНИЕ ЧЕРЕЗ МАРШРУТИЗАТОР ИЛИ ПО ЛОКАЛЬНОЙ СЕТИ.....	115
7	УДАЛЕННОЕ УПРАВЛЕНИЕ ЧЕРЕЗ БРАУЗЕР.....	118
7.1	ПОДКЛЮЧЕНИЕ К ENDEAVOR SD+HD.....	118
7.2	НАСТРОЙКА БЕЗОПАСНОСТИ БРАУЗЕРА.....	119
7.2.1	Установка компонентов управления ActiveX.....	119
7.2.2	Активация ActiveX.....	122
7.3	УДАЛЕННЫЙ ПРОСМОТР ЖИВОЙ КАРТИНКИ.....	125
7.4	УДАЛЕННЫЙ ПРОСМОТР.....	127
8	НАСТРОЙКА EVERFOCUS DDNS.....	129
9	ПЕРЕАДРЕСАЦИЯ ПОРТОВ LINKSYS & D-LINK.....	131
9.1	ПЕРЕАДРЕСАЦИЯ ПОРТОВ LINKSYS.....	131
9.2	ПЕРЕАДРЕСАЦИЯ ПОРТОВ D-LINK.....	134
10	УСТРАНЕНИЕ НЕПОЛАДОК.....	137
	ПРИЛОЖЕНИЕ А: РАСПРЕДЕЛЕНИЕ ВИДОВ ТРЕВОГИ ПО ВРЕМЕНИ.....	138
	ПРИЛОЖЕНИЕ В: ПАРАМЕТРЫ ЗАПИСИ ЭКСПРЕСС НАСТРОЙКИ.....	141
	ПРИЛОЖЕНИЕ С: ИК ПУЛЬТ УПРАВЛЕНИЯ.....	143

1 КРАТКОЕ ОПИСАНИЕ

Начните переход на Телевидение Высокой Четкости без изменения способов установки системы. Для идентификации в критических зонах захват изображения с потрясающим HD качеством; для традиционных приложений подключение камер стандартного разрешения. Подключение МЕГАПИКСЕЛЬНОГО ЦИФРОВОГО несжатого сигнала и стандартного аналогового PAL сигнала ко входам видеорегистратора ENDEAVOR HD+SD с помощью стандартного коаксиального кабеля*! Использование стандартного BNC разъема как для аналоговых так и для HD-CCTV камер, отображение записанного и реального видео на HDMI мониторе. Разрешение HD-CCTV камер в 6 раз больше разрешения аналоговых камер, с возможностью зума. HD изображение очень детализировано, передача несжатого цифрового изображения со скоростью 1.5Гб/с через коаксиальный кабель; видеорегистратор Endeavor HD – 2H14 может обработать суммарно до 3Гб/с от 2 HD-CCTV камер, также как и видео от 14 аналоговых камер, для живого просмотра и записи в формате H.264 с HD разрешением 1080p (~2 мегапикселя @ 15 кадр/с/камера) или 720p (~1 мегапикселя @ реальное время 30кадр/с/камера), плюс запись в реальном времени 30Кадр/с с разрешением D1 для всех 14 аналоговых камер.

ENDEAVOR HD+SD – это многофункциональный, мощный видеорегистратор со всеми возможностями, с привычными элементами управления и удобным графическим интерфейсом, легкостью установки и надежностью системы Linux.

1.1 ОСОБЕННОСТИ

- Одновременно HD-CCTV Входы Мегапиксельного видео и Аналоговые Видео Входы
- Выбор 720p или 1080p HD разрешения для HD-CCTV видео входов с 30 Кадр/с/камера
- Формат сжатия H.264 для оптимизации дискового пространства накопителя
- Двойной поток для удаленного просмотра
- Запись и воспроизведение в реальном времени – до 30кадр/с@D1 для аналога и 30кадр/с@HD для HD-CCTV
- Разрешение записи может быть настроено индивидуально для каждой камеры, а также изменено в соответствии с расписанием пользователя
- Несколько Основных Мониторов: HDMI 1080p / VGA (1920x1080)
- Пентаплексный режим работы (Одновременная, Трансляция, Запись, Воспроизведение, Архивирование и Дистанционное Наблюдение)
- Графический Интерфейс (GUI) с иконками и визуальными индикаторами
- Бесплатный EverFocus DDNS сервис– не требуется статический IP адрес для удаленного доступа

- Поддержка eSATA внешнего HDD массива (EDA450)
- Поддержка удаленного/мобильного мониторинга через браузер ПК, Смартфоны и приложения iPhone/Android
- Различные варианты управления: мышь/передняя панель/пульт/ЕКВ500
- Экспресс Настройки: уникальные опции меню настройки
- Экспресс Воспроизведение: быстрое открытие панели воспроизведения для просмотра видео
- Экспресс Архивирование: мгновенный архив (на USB) во время воспроизведения
- Экспресс Поиск: использование панели удобным ползунком для поиска видео
- Умный Поиск: Быстрое определение движения в интересующей зоне записанного видео
- Поиск по Стоп-Кадру: Извлечение изображения записанного видео через специальные интервалы времени для быстрого поиска события
- Удаленная настройка с использованием сетевого интерфейса
- Гигабитный сетевой интерфейс для удаленного просмотра и управления
- Запись аудио
- До 4 внутренних HDD
- Встроенный DVD привод
- 2 USB 2.0 порта для архивирования и управления «мышью»
- Поддержка нескольких языков
- Водяной знак для идентификации изменения записанных данных
- Совместимость с БЕСПЛАТНЫМ центральным программным обеспечением управления EverFocus
- USB Мышь и ИК пульт в комплекте
- Крепление в 19" стойку в комплекте

1.2 КОМПЛЕКТАЦИЯ

Стандартная комплектация

- Видеорегистратор x1
- Руководство Пользователя x 1
- Кабель Питания x1
- Мышь x 1
- Крепление в 19" стойку (пара) x 1
- Зажимы x 5
- ИК Пульт Управления x 1
- Батарея x 2
- Аудио Разъем (D-sub к RCA) x 1
- Крепление для HDD x 4 комплекта
- SATA кабель x 4
- Винты x 16 для HDD
- Винты x 8 для HDD крепления

1.3 СПЕЦИФИКАЦИЯ

ENDEAVOR HD+SD ВИДЕОРЕГИСТРАТОР			
		EDR HD-2H14	EDR HD-4H4
HD-CCTV Входы Камеры		2 BNC SMPTE292m	4 BNC SMPTE292m
Входы Аналоговой Камеры		14 BNC	4 BNC
Сквозные Выходы Аналоговой Камеры		14 BNC	4 BNC
Формат Сжатия		H.264	
Двойной Поток		Есть (Настраивается)	
HD скорость записи/Разрешение Выбор одного разрешения для обоих каналов	1080p	30кадр/с NTSC / 25кадр/с PAL	60кадр/с NTSC / 50кадр/с PAL
	720p	60кадр/с NTSC / 50кадр/с PAL	120кадр/с NTSC / 100кадр/с PAL
Скорость Записи Аналоговых Камер/Разрешение Разрешение и скорость записи устанавливаются для каждой камеры индивидуально	D1	420кадр/с NTSC / 350кадр/с PAL	120кадр/с NTSC / 100кадр/с PAL
HD Скорость Воспроизведения/Разрешение	1080p	до 30кадр/с NTSC / 25кадр/с PAL	до 60кадр NTSC / 50кадр/с PAL
	720p	до 60кадр/с NTSC / 50кадр/с PAL	до 120кадр NTSC / 100кадр PAL
Скорость воспроизведения аналоговых камер/Разрешение	D1	до 420кадр/с NTSC / 350кадр/с PAL	Up to 120fps NTSC / 100кадр/с PAL
Мобильный Просмотр	Живое видео на КПК или Смартфоне (MobileFocus БЕСПЛАТНОЕ приложение для iPhone® и Android™) плюс различные браузеры		
Пентаплексный режим работы	Одновременная Трансляция, Запись, Воспроизведение, Архивирование и Дистанционное Наблюдение		
Выходы Основного Монитора (одновременное отображение)	1080p HDMI (разъем Типа A 19 конт) и VGA 1920 x 1080 @ 60 Гц (D-Sub разъем 15 конт)		
Аудио Входы	16 Входов (RCA, линейный уровень)	8 Входов (RCA, линейный уровень)	
Аудио Выходы	2 Выхода (RCA, линейный уровень)		
Режимы Записи	Ручной, По Расписанию и По Событию		
Поиск	Дата/Времени, Event, Умный, По Стоп-Кадру		
Тревожные Входы	16	8	
Тревожные Выходы	4 Тревожных Выхода – Форма "C" DC30B, 1A		
Видео Пауза	Есть		
Потеря Видеосигнала	Есть		
Детектор Движения	Есть		
Журнал Событий	Есть		
Watch Dog Таймер	Есть		
Внутренние HDD	4 Внутренних HDD (до 8Тb макс)		
Внешние HDD	1 eSATA		
DVD Привод	Встроенный DVD RW		
Интерфейс Пользователя	Цветной GUI (Графический интерфейс пользователя)		

ОС	Embedded Linux
Сеть/Протокол	Гигабитная Сеть; TCP-IP / DHCP/ PPPoE / DDNS / UDP / SMTP / SSL / HTTP / NTP/ ICMP / ARP
Управление PTZ через OSD	Локально или через веб интерфейс
USB	2 USB 2.0 порта на передней панели
Настройка Расписания	Экспресс и Расширенная Настройка Расписания
Уровни Доступа	3 Уровня Доступа Пользователя
RS-232	9-конт D-Sub разъем
RS-485	1 RS485 (2 RJ45 разъем)
Электропитание	AC100В~AC240В
Потребление	110Вт макс. с 4 х HDD
Размеры (Д x Ш x В)	423 x 430 x 79.5 мм
Температура	0°C~40°C (20~80% влажность)
Сертификаты	CE, FCC, UL
Поддержка PTZ Протоколов	EverFocus, Pelco D, Pelco P, Samsung, Transparent

1.4 ПЕРЕДНЯЯ ПАНЕЛЬ

Ваше основное взаимодействие с новым регистратором будет проходить с помощью кнопок Передней Панели и соответствующими им кнопками на пульте дистанционного управления. Обратите внимание на расположение кнопок, так как руководство будет часто ссылаться на них.

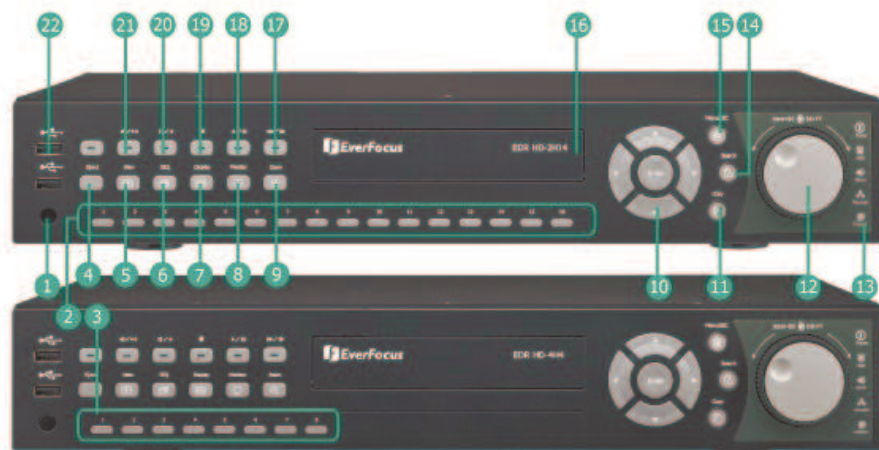

- | | | |
|---------------------------------------|-----------------------|-----------------------------------|
| 1 Приемник ИК Сигнала | 9 Зум | 17 Быст. Воспр/ След. Шаг |
| 2 Кнопки Кан (1-16 КАН) (2Н14 только) | 10 Кнопки Навигации | 18 Воспроизведение/Пауза |
| 3 Кнопки Кан (1-8 КАН) (4Н4 только) | 11 Копирование | 19 Стоп |
| 4 Открытие DVD | 12 Джог/Шатл | 20 Пауза/Обратное Воспроиз-е |
| 5 Вид | 13 Индикаторы Системы | 21 Пред. Шаг /Быстр. Обр. Воспр-е |
| 6 Последовательность | 14 Поиск | 22 USB Порт |
| 7 Отображение | 15 Меню/Вых | |
| 8 Управление Монитором | 16 DVD Привод | |

Рисунок 1-1 Передняя Панель

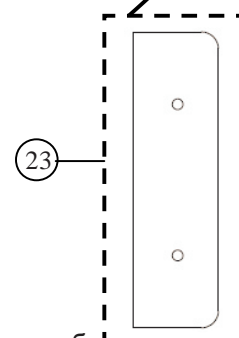

1) **ИК Приемник:** Приемник для ИК Управления.

2) **Кнопки Каналов 1~16:** Нажмите кнопку канала (**КАН1~КАН16**) для отображения выбранного канала в полноэкранном режиме. КАН1~КАН14 аналоговое видео. КАН15 и КАН16 HD-CCTV видео.

3) **Кнопки Каналов 1~8:** Нажмите кнопку канала (**КАН1~КАН8**) для отображения выбранного канала в полноэкранном режиме. КАН1~КАН14 аналоговое видео.

4) **Открытие DVD:** Нажмите данную кнопку для открытия DVD.

5) **Вид:** Нажмите данную кнопку для выбора режима отображения 4х, PiP (Кадр в Кадре), полный экран, 6х, 7х, 8х, 9х, 10х, 13х и 16х.

6) **ПОСЛЕДОВАТЕЛЬНОСТЬ:** Нажмите данную кнопку для включения режима авто переключения. Время задержки устанавливается в закладке Меню « Настройка Дисплея».

7) **Дисплей:** Используйте данную кнопку для отображения каналов и строки состояния.

8) **Монитор:** Переключение между Основным и Тревожным Монитором.

9) **Зум:** В полноэкранном режиме, 2х и 4х электронный зум. Экран зума может быть перемещен с помощью навигационных кнопок. Повторное нажатие кнопки Меню/ВЫХ выключает данную функцию.

10) **Кнопки Навигации Меню:** Вместо или в комбинации с мышью, вы можете использовать данные кнопки для изменения настроек Меню..

11) **Копирование:** Нажмите данную кнопку для входа в **Меню Копирования**.

12) **ДЖОГ/ШАТЛ:**

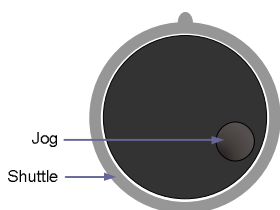

Шатл (внешнее кольцо): В режиме воспроизведения, используйте ШАТЛ для быстрого прямого/обратного воспроизведения.

Джог (внутренний круг): В режиме ПАУЗА, используйте Джог для покадрового перелистывания. В меню настроек, используйте Джог для настройки значений/параметров. Используйте Джог для выделения определенной камеры.

Используйте совместно Джог и Шатл для перехода между параметрами МЕНЮ.

13) **Системная Индикация**

ПИТАНИЕ: Индикация питания.

HDD: Индикация активности HDD

Тревога: Индикация активности тревоги.

Сеть: Индикация сетевого трафика

Запись: Индикация активности записи

14) **Поиск:** Нажмите данную кнопку для входа в Меню Поиска

- 15) Меню/ВЫХ:** Нажмите данную кнопку для входа/выхода из **ОСНОВНОГО МЕНЮ НАСТРОЕК**.
- 16) DVD привод:** DVD+RW привод.
- 17) ►► / ► :** Быстрое воспроизведение или пошаговое воспроизведение в зависимости от режима воспроизведения.
- 18) ► / II :** Воспроизведение или Пауза
- 19) ■ :** Остановка Воспроизведения
- 20) II / ◀ :** Обратное Воспроизведение или Пауза
- 21) ◀ / ◀◀ :** Быстрое обратное воспроизведение или пошаговое обратное воспроизведение в зависимости от режима воспроизведения.
- 22) USB порт:** Используйте один порт для подключения USB-Флешки для копирования/архивирования видео и для обновления прошивки, второй – для подключения мыши
- 23) Крепление:** Используйте два М3 винта (φ 6.8) для фиксации крепления.

1.5 ЗАДНЯЯ ПАНЕЛЬ

На задней панели видеорегистратора расположены различные входы и выходы для устройств. Ниже приведено описание.

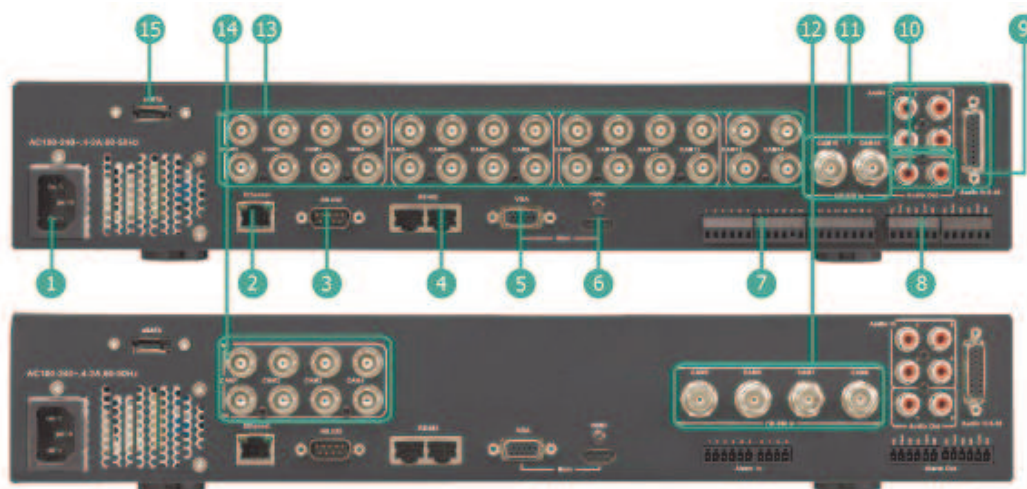

- | | |
|----------------------------------|--|
| 1) Разъем для питания | 9) Аудио Вх 4xRCA; другие на DIN разьеме |
| 2) Сетевой Разъем | 10) Аудио Вых |
| 3) RS232 Разъем | 11) HD-CCTV Видео Вх (КАН 15-16)(2Н14 только) |
| 4) RS485 Разъем | 12) HD-CCTV Видео Вх (КАН 5-8) (4Н4 только) |
| 5) VGA Выход Осн. Монитора | 13) Аналоговый Видео Вх и Сквозные (КАН 1-14)(2Н14 только) |
| 6) HDMI Выход Осн. Монитора | 14) Аналоговый Видео Вх и Сквозные (КАН 1-4)(4Н4 только) |
| 7) Тревожный Вх (один на камеру) | 15) eSATA |
| 8) Тревожный Вых | |

Рисунок 1-2 Задняя Панель

- 1) ПИТАНИЕ:** Подключите питание AC120~240В к данному разьему питания.
- 2) СЕТЬ:** RJ-45 разьему для 10/100Mbps Ethernet. Возле сетевого разьем находится два индикатора, Зеленый индикатор означает, что сеть подключена, Желтый индикатор означает, что идет обмен данными.
- 3) RS232 разьем:** 9-контактный D-Sub вход управления для RS-232.
- 4) RS485 разьем:** Для удаленного управления через RS-485 с использованием пульта управления и управления телеметрией PTZ устройств.

- 5) VGA Выход Основного Монитора:** Подключение VGA монитора к VGA выходу видеорегистратора. Видеорегистратор автоматически определяет наилучшее разрешение VGA монитора. Если Видеорегистратор не обнаружил разрешения, в этом случае по умолчанию устанавливается разрешение 1920x1080 60Гц верт., 68 КГц горизонт
- 6) HDMI Выход Основного Монитора:** Обеспечивает несжатый цифровой интерфейс между HD Видеорегистратором и HDMI- совместимым монитором. Формат HDMI выхода 1920x1080p 60Гц верт., 68 КГц горизонт
- 7) Тревожный Вх:** Подключение до 16-х тревожных входов, выбор между Н.З/Н.О контактами.
- 8) Тревожный Вых:** Н.З или Н.О тип тревожного выхода (форма "С").
- 9) Аудио Вх 4x RCA, другие на DIN разъеме:** Подключение линейного выхода предусилителя к аудио входу соответствующей камеры.
- 10) Аудио Вых:** Подключение к линейному входу аудио усилителя.
- 11) HD-CCTV Видео Вх (КАН15~16) (2Н14 только):** Подключение HD-SDI видео выхода камеры (КАН15~16) или другого HD-SDI источника к видео входу видеорегистратора.
- 12) HD-CCTV Видео Вх (КАН5~8) (4Н4 только):** Подключение HD-SDI видео выхода камеры (КАН5~8) или другого HD-SDI источника к видео входу видеорегистратора.
- 13) Аналоговый Видео Вход или Сквозной (КАН1~14) (2Н14 только):** Подключение видео выхода камеры или другого источника к видео входу видеорегистратора.
- 14) Аналоговый Видео Вход или Сквозной (КАН1~4) (4Н4 только):** Подключение видео выхода камеры или другого источника к видео входу видеорегистратора.
- 15) eSATA:** Используется для подключения SATA HDD массива. *Примечание: Модель с «горячей моделью» не поддерживает eSATA.*

2 УСТАНОВКА

2.1 HD-CCTV подключение для Видео Входов

2.1.1 Понимание HD-CCTV сигналов и подключения

Несмотря на то, что оборудование EverFocus HD-CCTV использует для передачи сигнала коаксиальный кабель и BNC разъемы, используемые в стандартном видеонаблюдении, требования к прокладке кабеля и его типу немного отличаются!

В данной главе описаны основные требования к выбору кабеля и его прокладке.

2.1.2 HD-CCTV сигнал

Для передачи нежатого изображения высокого разрешения используется высокочастотный HD-CCTV сигнал.

Технология EverFocus HD-CCTV основана на стандарте SMPTE-292M, который определяет видео передачу HD-SDI (**В**ысокое **Р**азрешение – **П**оследовательный **Ц**ифровой **И**нтерфейс)

В классических стандартах видеонаблюдения PAL/NTSC диапазон частот для камер высокого разрешения составляет < 6МГц.

HD-CCTV работает на частоте 1.5 ГГц, таким образом, данная технология требует частоту в ~ 250 раз больше частоты, используемой в видеонаблюдении PAL/NTSC.

На рисунке ниже синхронизация уровня сигнала full HD (1920x1080) сигнала:

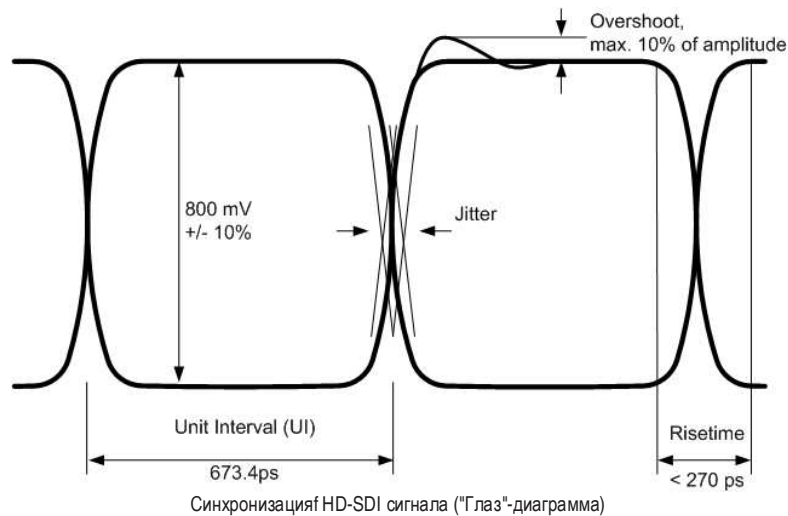

На диаграмме показано полное отличие HD-CCTV сигналов от классических NTSC или PAL сигналов.

Высокочастотный сигнал не возможно оценить стандартным осциллографом или другими стандартными средствами измерения. Только дорогостоящие HD-SDI анализаторы и высококлассные HF – осциллографы могут использоваться для измерения.

По этой причине выбор типа кабеля является основным при планировании системы, особенно в проектах с большим расстоянием кабельного канала.

2.1.3 Типы Кабеля

Выше предоставлено краткое описание HD-SDI сигналов, почему высокая частота затухания используемого кабеля имеет сильное влияние на максимальную длину кабеля.

Стандартный кабель типа RG-59 – наиболее общий в индустрии видеонаблюдения – предназначен для передачи низких частот.

Однако, благодаря оптимизированным интерфейсам приема оборудования EverFocus HD-CCTV, данный тип кабеля возможно использовать для передачи видео на расстояние более 100м. Высококачественный кабель данного типа позволяет передавать сигнал максимальное расстояние до 160м.

В общем основным требованием к кабелю является наличие сопротивления 75 Ω .

Затухание на частоте 1 ГГц: < 32 дБ на 100м

Обратные Потери Затухания: > 20 дБ

Сопротивление: 75 Ω

В таблице ниже приведены ориентировочные расстояния передачи видео для разных типов кабеля:

Тип Кабеля	Затухание в дБ на частоте 1 ГГц на 100м	Макс-е расстояние кабеля в	
		м	футов
RG-59	24 ~ 40 *	70 ~ 160	230~520
RG-6	15 ~ 35 *	100 ~ 190	330~620
RG-11, CATV-кабель с низкой потерей	8 ~ 16 *	180 ~< 250	590~<820

* При низком качестве кабеля затухания могут быть выше

2.1.4 Установка Кабеля

Перед использованием кабеля, пожалуйста, убедитесь, что кабель не поврежден. Максимальный радиус изгиба кабеля определяется производителем.

Общее правило: максимальный радиус изгиба = 10 x внешних диаметров кабеля

Изгиб создает давление на центр проводника, заставляя его двигаться через диэлектрик к внутреннему изгибу. Это влияет на сопротивление и обратные потери и уменьшает максимально возможное расстояние передачи кабеля.

Пожалуйста, постарайтесь избежать использования любых BNC – адаптеров или других соединений BNC кабеля.

Сквозная передача HD-SDI сигнала через BNC T-разъемы к другим устройствам невозможна.

2.1.5 BNC-разъем

BNC – разъем оказывает огромное влияние на чистоту передающегося HD-CCTV сигнала.

Стандартные BNC разъемы для видеонаблюдения имеют достаточно высокое значение затухания и могут послужить причиной обратных потерь в результате эффекта отражения.

Мы рекомендуем использовать утвержденные HD-Видео BNC разъемы.

2.1.6 Увеличение расстояния с помощью повторителя EHA-RPT/ преобразователя EHA-SRX

Максимальное расстояние между камерой и Видеорегистратором и Видеорегистратором/ Приемником может быть увеличена за счет установки в разрыв линии EHA-RP. EHA-SRX совмещает в себе HD-SDI удлинитель кабеля и преобразователь HD-SDI в HDMI.

HD-SDI выход EHA-SRX позволяет увеличить расстояние передачи на одну максимально допустимую длину.

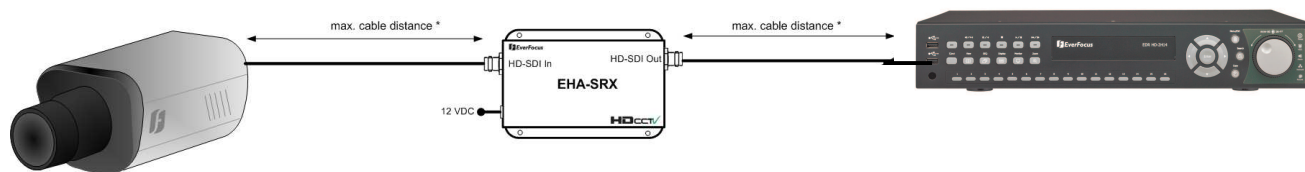

* максимальная длина кабеля зависит от типа установленного кабеля

2.1.7 Увеличение расстояния с помощью передачи по оптоволокну

Максимальное расстояние между камерой и принимающим оборудованием может быть увеличена при использовании оптического кабеля.

Существуют приемники и передатчики для разных типов кабеля: одномод или многомод:

EHA-FTX-MM: Оптический передатчик, многомод, макс. расстояние 500м

EHA-FTX-SM: Оптический передатчик, одномод, макс. расстояние 21км

EHA-RTX-MM: Оптический приемник, многомод, макс. расстояние 500м

EHA-RTX-SM: Оптический передатчик, одномод, макс. расстояние 21км

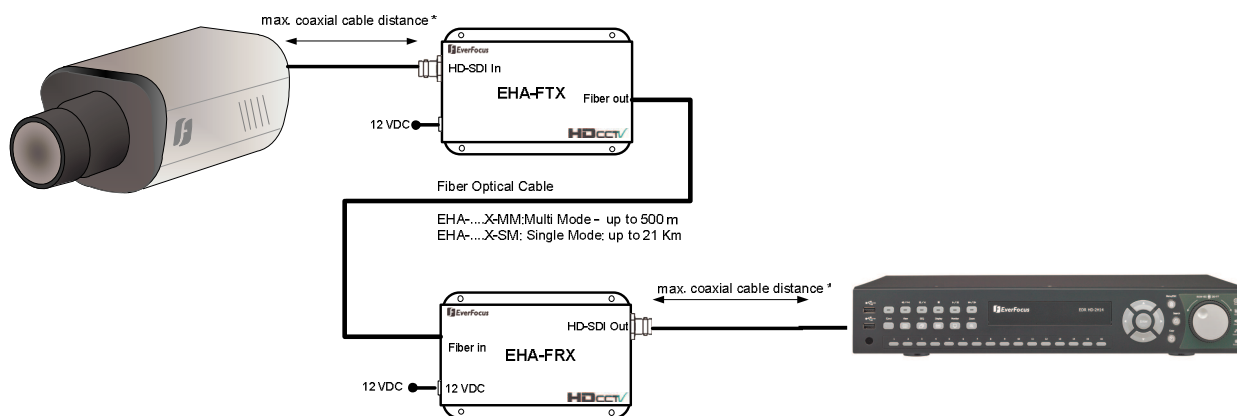

* максимальная длина кабеля зависит от типа установленного кабеля

2.1.8 Установка Монитора

Видеорегистратор ENDEAVOR SD+HD имеет два основных выхода монитора с одинаковой функциональностью – VGA и HDMI.

Два выхода могут быть использованы одновременно и выдавать на выходе full HD сигнал высокого разрешения (1920x1080, прогрессивное, 60 Гц, верт., 68 КГц гор.).

Убедитесь, что подключаемый монитор совместим с данным разрешением

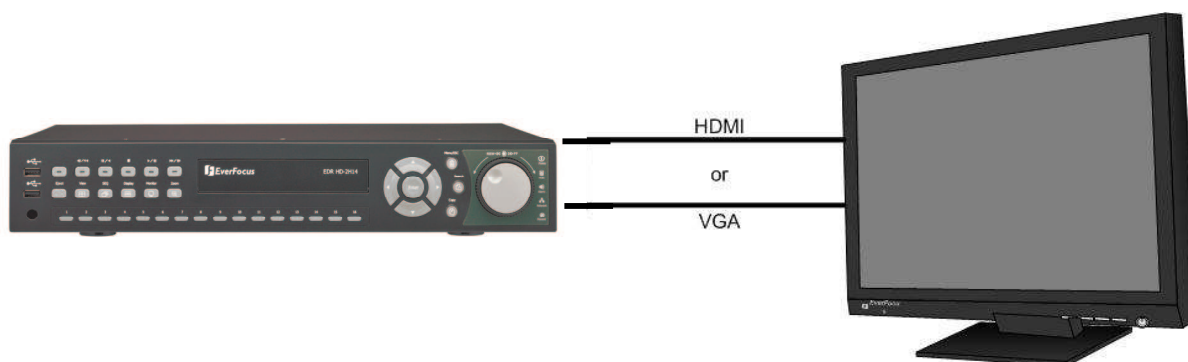

Пожалуйста, не превышайте расстояние максимальной длины HDMI кабеля 15м.

На расстоянии до 3м стандартный HDMI кабель работает хорошо, для больших расстояний (особенно для 15м) используйте высококачественный HDMI кабель.

2.2 НАСТРОЙКА АУДИО

Видеорегистратор EDR HD-2H14 имеет 16 линейных входов и 2 линейных аудио выхода. EDR HD-4H4 имеет 8 линейных аудио входов и 2 линейных аудио выхода. Первые 4 аудио выхода RCA разъемы, остальные DIN разъемы.

Аудио Выход 1 предназначен для локального аудио выхода, в то время как Аудио Выход 2 зарезервирован для удаленной передачи от удаленной стороны к видеорегистратору.

ВНИМАНИЕ: Прямое подключение неактивного микрофона не поддерживается (требуется активный микрофон). Аудио выходы требуют усиления для передачи звука к наушникам или колонкам.

Установку следует производить с помощью аудио коаксиального кабеля и RCA разъемов.

ФУНКЦИОНАЛЬНЫЕ ВОЗМОЖНОСТИ АУДИО ЗАПИСИ:

Активация / Деактивация аудио записи производится в Меню Камера для Камеры #1~16 соответственно. При осуществлении аудио записи руководствуйтесь местными законами.

Аудио всех каналов всегда записывается вместе с видео и независимо от скорости записи видео картинки. Хотя управление аудио записью делается в окне Камера #1~16, нет конкретного распределения камеры.

2.3 НАСТРОЙКА ТРЕВОЖНЫХ КОНТАКТОВ

Тревожные входы используются для начала тревоги или настройки скорости записи. Более того, возможен выбор реакции после тревоги, такие как переключение камеры на мониторе, зуммер, e-mail и тревога по сети. При необходимости может быть включены реле тревожного выхода. Для управления тревожными выходами существует гибкое расписание.

2.3.1 Контакты Тревожного Входа

Видеорегистратор обеспечивает один тревожный вход на камеру. Все входы программируются N.O. (Нормально Открытый) или N.C. (Нормально Закрытый). Входы должны быть переключены с помощью сухих контактов.

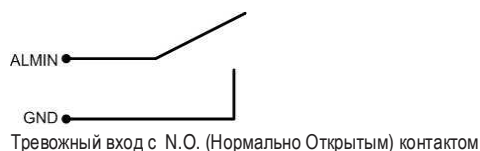

Все настройки осуществляются в меню ТРЕВОГА (Раздел 0)

2.3.2 Реле Тревожного Выхода

Реле выхода обеспечивает любой из Нормально Открытый или Нормально Закрытый сухой контакт.



2.4 Клавиатура RS-485 / Настройка PTZ

Все функции видеорегастратора могут удаленно контролироваться универсальной клавиатурой EKB-500. Используя протокол EEPbus, цифровые видеорегастраторы, клавиатуры и скоростные купольные камеры могут быть настроены одной шиной RS-485. Одна система может включать в себя до 8 клавиатур.

2.4.1 Настройка основной шины RS-485

Клавиатура EKB-500 использует простое соединение RS-485; сигнал передается через простую витую пару. Рекомендуется сетевой кабель категории CAT5, достаточно UPT версии (неэкранированный). Следует использовать экранированный кабель в случае какого либо внешнего воздействия. Количество устройств установленных на одну шину ограничено 32, и максимальная длина кабеля не должна превышать 1200m. Эти значения могут увеличиваться в случае использования разветвителя сигнала EDA997A (смотреть далее).

Оба первое и последнее устройство в серии должны быть ограничены сопротивлением в 120 Ohm для минимизации отражения в линии.

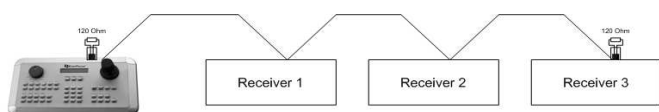

Последовательное подключение шины RS-485

Длина кабеля от коробки до устройства не должна превышать 2м.

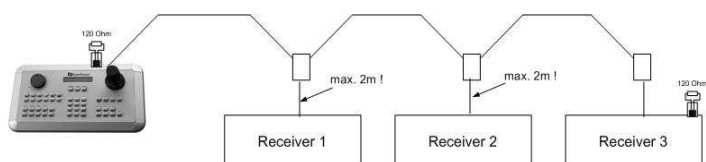

Последовательное соединение RS-485 с помощью соединительных коробок и соединительного кабеля

Прямое соединение шины RS-485 невозможно пока не будет использован разветвитель сигнала EDA997A (смотреть далее).

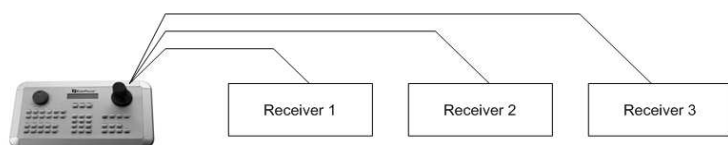

Неправильное подключение шины RS-485

Распределитель сигнала EDA997A RS-485 может быть использован в случае подключения устройств звездой.

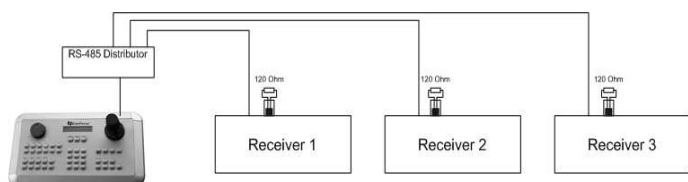

Подключение RS-485 звездой

Разветвитель RS-485 также используется для увеличения максимального количества устройств подключаемых к одной шине. Каждый выход разветвителя обеспечивает другую шину RS-485. Это позволяет протянуть каждый выход на расстояние 1200м, и это также позволяет дополнительно подключить еще 31 устройство к каждому выходу. Максимальная емкость системы зависит от диапазона адресов RS-485.

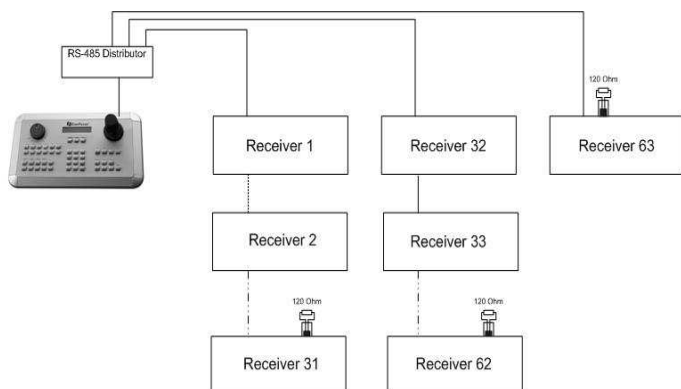

Увеличение системы с помощью разветвителя сигнала RS-485

ВНИМАНИЕ: Большинство разветвителей сигнала однонаправлены! Это означает, что сигнал только передается из входа в выход. Следовательно, соединение нескольких клавиатур невозможно с такими типами разветвителей!

2.4.2 RS-485 порты

Данный видеорегиистратор имеет два независимых RS-485 порта с двумя RJ-45 разъемами каждый (сквозные).

2.4.3 Подключение ЕКВ-500 с помощью сетевого кабеля

Для простой установки на короткое расстояние, регистратор и клавиатура могут быть соединены напрямую, используя стандартный сетевой кабель CAT5 с 8-и контактным разъемом с одной стороны и подключая с другой стороны Пин 3 к RS485 “+” (плюс) и ПИН 6 к RS-485 “-“ (минус).

2.4.4 Подключение ЕКВ-500 к нескольким регистраторам

Для установки на длинную дистанцию и при подключении к нескольким регистраторам, пожалуйста, используйте разветвитель сигнала EDA997A. Для подробной информации о подключении клавиатуры, пожалуйста, смотрите руководство пользователя ЕКВ-500. Настройка порта соединения RS-485 производится в меню УПРАВЛЕНИЯ ВХ/ВЫХ (⇔ глава 5.10.4 Настройка Системы: управление Вх/Вых).

2.4.5 Установка Скоростной Купольной Камеры

Управление Скоростной купольной камерой или приемником телеметрии, управление наклоном/поворотом/зумом доступно через web браузер или опциональное. Локальное управление телеметрией возможно с помощью USB - мыши или с помощью опциональной клавиатуры ЕКВ-500.

Поддерживаемые протоколы: EverFocus, Pelco-D, Pelco-P, Samsung, Transparent

Необходимые настройки видеорегистратора:

адрес приемника RS-485 в меню **КАМЕРА** (Раздел 4.3)

параметры и протокол RS-485 в меню **УПРАВЛЕНИЯ ВХ/ВЫХ** (Раздел 5.10.4)

ВНИМАНИЕ: Некоторые камеры и приемники с протоколом Pelco-D / -P требуют адрес -1, то есть адрес, присвоенный камере / приемнику в меню регистратора должен быть на 1 меньше самостоятельно определенного камерой / приемником адреса!

2.5 Настройка USB-Мыши

Подключите USB мышь к одному из 2 USB портов. (Это можно сделать при включенном регистраторе).

USB V1.0 порт рекомендуется для резервирования настроек, USB V2.0 порт рекомендуется для копирования/экспорта видео.

ПРИМЕЧАНИЕ: Рекомендуется использовать проводные мыши с колесиком Logitech® и Microsoft®. Беспроводные USB мыши не поддерживаются.

2.6 СЕТЕВОЕ ПОДКЛЮЧЕНИЕ

Эта глава описывает только механическое подключение к сети Ethernet. Этот этап следует завершить, перед тем как регистратор может быть подключен к сети. Существует два основных типа соединения:

2.6.1 Прямое соединение к ПК с помощью Перекрестного Кабеля

Соединение регистратора и компьютера один-к-одному требует перекрестный сетевой кабель. Этот тип соединения используется ТОЛЬКО для соединения с одним компьютером. Убедитесь, что компьютер оснащен сетевой платой 10/100 Mbps.



Рисунок 2-1 Прямое подключение к ПК

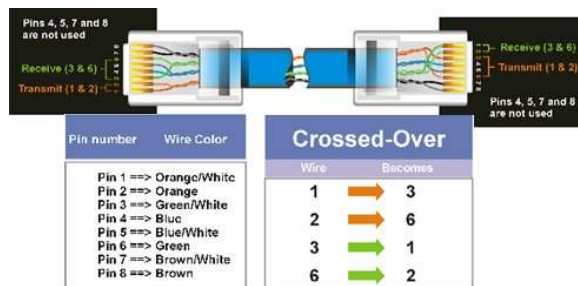

Распределение пинов перекрестного кабеля

2.6.2 Сетевое Соединение с Помощью Патч-Корда

Соединение с уже существующей сетью требует нормально обжатый кабель. На рисунке показано соединение со свитчем, маршрутизатором.



Рисунок 2-2 Сетевое Соединение с помощью Патч-Корда



Распределение пинов

2.7 ЗАВЕРШАЮЩИЙ ЭТАП УСТАНОВКИ

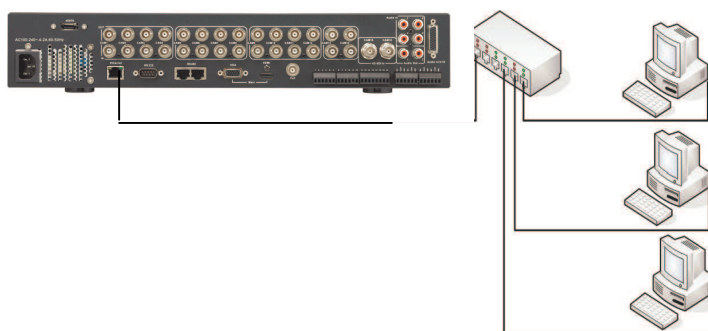
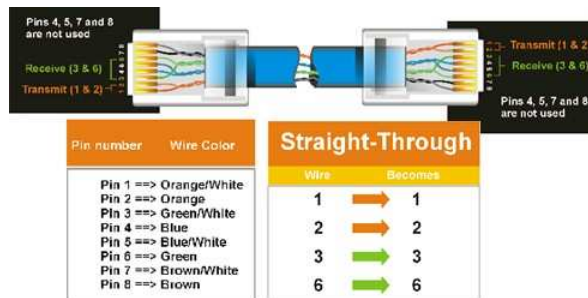
После того как вы завершили основные проводные соединения, вы готовы включить регистратор. Просто вставьте вилку в розетку. Индикатор питания загорится, если с питанием все в порядке. После того как система завершит загрузку, Вы можете начать настройку опций меню регистратора.

3 РАБОТА С МЫШЬЮ И ПЕРЕДНЕЙ ПАНЕЛЬЮ

Видеорегистраторы ENDEAVOR SD+HD поддерживает несколько вариантов управления. Возможно управление с помощью мыши, передней панели, ЕКВ500 и пульта дистанционного управления.

Эта глава расскажет об основных операциях, используя мышь и переднюю панель.

3.1 ОСНОВНЫЕ ОПЕРАЦИИ С USB МЫШЬЮ

3.1.1 Как выбрать канал / Включить аудио

1. В режиме отображения более одного канала, пользователь может выбрать канал нажатием кнопки мышки на необходимом канале. Выбранный экран будет выделен белой рамкой.
2. Двойной щелчок на канале приведет к переходу в полноэкранный режим данного канала.
3. Для включения аудио выхода, нажмите на значке аудио (например: ) в нижней части экрана. Система может иметь только один аудио выход для одной камеры. Нажмите на эту кнопку, чтобы выбрать камеру для аудио выхода, или чтобы включить режим без аудио.

3.1.2 Главное Меню OSD

1. Кликните правой кнопкой мыши для вывода строки управления регистратора (Рисунок 3-1). Когда вы будете наводить курсор на каждый значок, над строкой управления будет появляться соответствующий заголовок.



Рисунок 3-1 Главное Меню OSD

2. Нажмите на любом значке для начала действия. Все эти действия подробно описаны в Главе 4.
3. Нажмите на значок “X” в верхнем правом углу, чтобы закрыть строку управления.

3.1.3 Работа в Меню Конфигурации

Нажмите иконку  для доступа в Меню Конфигурации.

Основное Меню (Рисунок 3-2) разделено на 3 основные секции.



Рисунок 3-2 Меню OSD

1. В секции 1, доступно десять установочных опций. Передвигайте мышь по иконкам и кликните кнопкой, чтобы выбрать.

2. В секции 2, будут высвечиваться категории для выбранного значка. Кликните на слове, чтобы выбрать его.

3. В секции 3, доступны все детальные настройки выбранного меню. Кликните на поле, чтобы совершить изменения.

3.1.4 Опции Поля Ввода

Следующие примеры различных полей доступны в Меню Конфигурации.

Title **Текстовое Поле:** Кликните на окошке и на экране появится клавиатура*. (смотреть ниже)



Всплывающее окно: Нажмите на стрелку для просмотра всех вариантов выбора, затем непосредственно выберите необходимую опцию.



Отметка: Кликните на окошке для включения (выделено) или отключения функции (не выделено)



Кнопка: Нажмите на кнопку выполнить операцию.

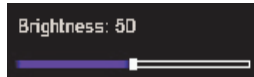

Строка: Нажмите и удерживайте строку для перемещения курсора Влево или Вправо.

*** Примечание о клавиатуре на экране:**

Нажмите на кнопке, чтобы ввести символ.

Кнопки в правой колонке имеют следующие значения:

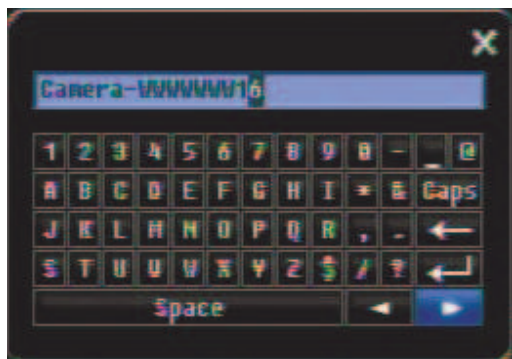

Space	Пробел
Caps	Включение заглавных букв
	Удалить символ
	Подтверждение выбора
	Передвижение вправо
	Передвижение влево

3.2 ОСНОВНЫЕ ОПЕРАЦИИ С ПЕРЕДНЕЙ ПАНЕЛЬЮ

3.2.1 Как выбрать канал /Включить аудио

1. В режиме отображения более одного канала, нажмите стрелку навигации (Вверх/Вниз/Вправо/Влево) для перемещения по каждому каналу. Выбранный канал будет выделен белой рамкой. Если нажать “левую” или “правую” стрелку, когда последняя/первая камера (1,4, 9 от 16) выделена, будут выделены все камеры.
2. После выбора канала, нажмите кнопку “Enter” чтобы включить/выключить аудио.

3.2.2 Главное Меню OSD

1. Нажмите кнопку “Menu” для вызова строки управления видео регистратором. Используйте левую/правую стрелку для передвижения по иконкам. Название каждой иконки будет появляться над строкой управления.
2. Нажмите кнопку “Enter” на любой иконке для начала действия. Все эти действия подробно описываются в Главе 3.
3. Нажмите кнопку “Menu” чтобы закрыть строку управления регистратором.

3.2.3 Обзор Кнопок Передней Панели



Основной принцип работы с передней панелью это использование кнопок навигации для передвижения по меню. Нажмите кнопку “Enter” для подтверждения выбора или входа на следующий уровень меню. Нажмите кнопку “Menu” для входа в Основное Меню или выхода из текущего уровня меню.

3.2.4 Работа в Меню Конфигурации

Нажмите “Menu”, используя кнопки навигации для выделения иконки “Настройка”, нажмите “Enter” для входа в меню Конфигурации.

ПРИМЕЧАНИЕ: При наличии пароля, вам сначала будет необходимо совершить вход в систему. Для получения дополнительной информации смотрите Главу 4.2 “ВХОД”. Меню (показано на Рисунок 3-3 OSD Меню) разделено на 3 основных раздела.



Рисунок 3-3 OSD Меню

1. В секции 1, доступно десять установочных опций. Пользуйтесь кнопками навигации для выделения иконки и кнопкой “Enter” для выбора.
2. В секции 2, будут показаны основные опции выбранной иконки. Пользуйтесь кнопками навигации для выделения и кнопкой “Enter” для выбора.
3. В секции 3, доступны все детали выбранной опции. Пользуйтесь кнопками навигации для передвижения между строками и кнопкой “Enter” для совершения изменений.

Примечания: нажмите кнопку “Menu” для возврата к предыдущему меню.

3.2.5 Опции Поля Ввода

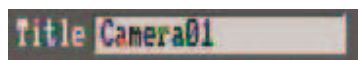

Текстовое Поле: Кликните на окошке и на экране появится клавиатура*. (смотреть ниже)



Всплывающее окно: Нажмите на стрелку для просмотра всех вариантов выбора, затем непосредственно выберите необходимую опцию.



Отметка: Кликните на окошке для включения (выделено) или отключения функции (не выделено)



Кнопка: Нажмите на кнопку выполнить операцию.



Строка: Нажмите и удерживайте строку для перемещения курсора Влево или Вправо

*** Примечание о клавиатуре на экране:**

Нажмите на кнопке, чтобы ввести символ.

Кнопки в правой колонке имеют следующие значения:

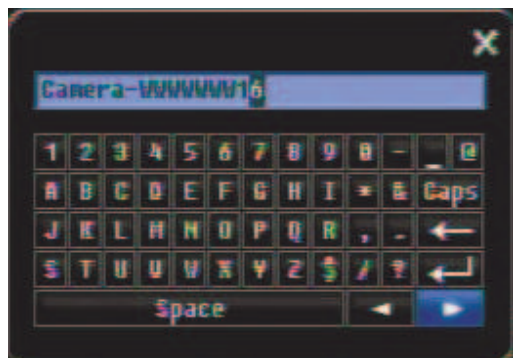

Space	Пробел
Caps	Включение заглавных букв
	Удалить символ
	Подтверждение выбора
	Передвижение вправо
	Передвижение влево

4 ОСНОВНЫЕ ОПЕРАЦИИ С ВИДЕОРЕГИСТРАТОРОМ

Эта глава описывает работу с основными функциями, включая воспроизведение, формат, последовательность, триплексные операции, копирование и поиск.

4.1 Запись

По умолчанию, видеорегиистратор ENDEAVOR SD+HD всегда стоит в режиме записи. Как только включается видео регистратор, он начинает запись.

Исключения:

1. Видеорегиистратор не будет записывать не подключенные каналы (Для подробной информации смотреть раздел 5.3.1)
2. При включении режима расписания, видеорегиистратор будет следовать настройкам регистратора.

4.2 Вход

Для доступа к опциям ENDEAVOR SD+HD, пользователя попросят выполнить вход в систему. Для входа следуйте следующим инструкциям.

1. Нажмите правой кнопкой на экране или нажмите кнопку Меню для отображения Основного Меню
2. Выберите или нажмите кнопку **“Enter”** на иконке Конфигурация для появления следующего окна:



Рисунок 4-1 Страница входа

3. Выберите имя пользователя и введите пароль. По умолчанию:

Имя пользователя: admin

Пароль: 11111111

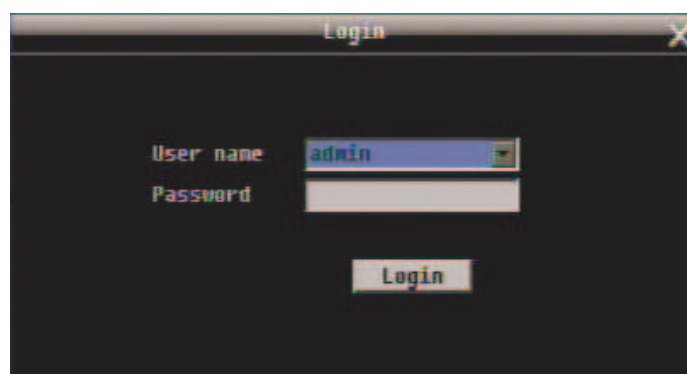
+ Чтобы ввести пароль с помощью мыши: кликните на поле пароля для вызова клавиатуры (смотреть Рисунок 4-2). Кликните на каждой кнопке для ввода необходимых символов для пароля. По завершении, кликните на клавиатуре кнопку “Done” для подтверждения пароля.

+ Чтобы ввести пароль, используя переднюю панель: используйте стрелки навигации для выбора поля пароля, нажмите кнопку “Enter” для вызова клавиатуры (смотреть Рисунок 4-2). Используйте стрелки для выделения каждого символа и нажмите на передней панели кнопку “Enter” для ввода выбранного символа. По завершении, выделите “Done” и нажмите на передней панели кнопку “Enter” для подтверждения пароля.

+ Кликните (или нажмите кнопку “Enter”) на кнопке “Login” для входа в систему.



Рисунок 4-2 Экранная Клавиатура

4.3 ВЫБОР КАМЕРЫ

ENDEAVOR SD+HD – это пентаплексный видеорегистратор, где пользователь может управлять каждой камерой индивидуально. Для выбора камеры:

Мышь: Нажмите на экране правую кнопку мыши, если камера выбрана, окно будет выделено белой рамкой. В режиме отображения КВАДРО, нажмите иконку quadro для выделения всех четырех камер.

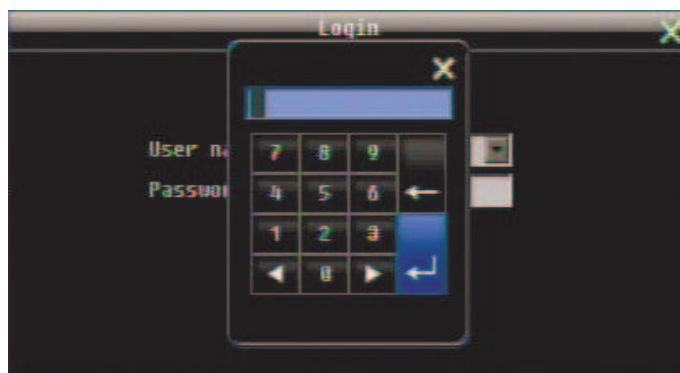
Передняя Панель: Используйте стрелки для изменения выбора. При нажатии “правой” или “левой” стрелки, когда выделена последняя/первая камера (1, 4, 9 или 16), будут выбраны все камеры.

4.4 ИЗМЕНЕНИЕ РАБОТЫ АУДИО ВЫХОДА

Используйте стрелки навигации для выбора камеры #1 и нажмите кнопку “Enter” для включения/выключения аудио выхода. На экране появится значок аудио . Если требуется запись аудио, пожалуйста, убедитесь, что опция “Запись Аудио” в основных настройках Камеры 1 ВКЛ. Кроме

этого, аудио источник и/или выход аудио усилителя должен быть корректно подключен.
Примечание: Только Камера#1 управляет аудио, остальные не управляют аудио.

4.5 ВОСПРОИЗВЕДЕНИЕ

Строка воспроизведения это наиболее быстрый способ получить конкретное время, которое пользователь желает просмотреть. Строка воспроизведения позволяет пользователю видеть линию времени и индикатор текущего воспроизведения, пользователь может кликнуть на линии времени, чтобы передвинуть индикатор на позицию, которую он хочет просмотреть. Это делается следующим образом:

Для воспроизведения:

С помощью мыши: Правый клик для вызова строки меню и кликните на  чтобы войти в **Меню Воспроизведения**.

С помощью передней панели: Нажмите кнопку  для входа в **Меню Воспроизведения**.

Строка воспроизведения будет выглядеть следующим образом

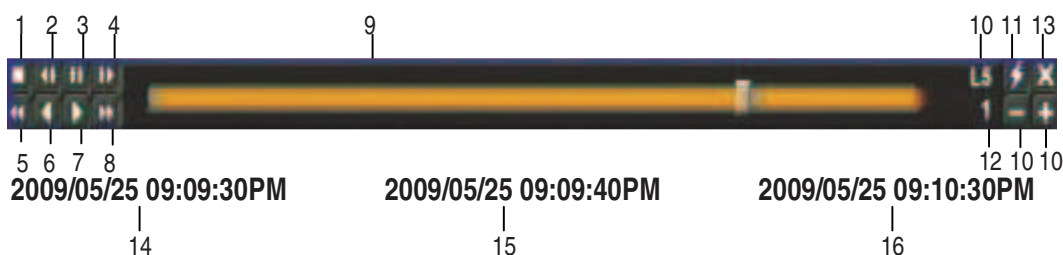

1. Кнопка Стоп: нажмите для остановки воспроизведения
2. Кнопка медленной перемотки назад: нажмите для медленной перемотки назад
3. Кнопка Паузы: нажмите, чтобы поставить воспроизведение на паузу
4. Кнопка медленной перемотки вперед: нажмите для медленной перемотки вперед
5. Быстрая перемотка назад: нажмите для быстрой перемотки назад
6. Кнопка возврата к началу: нажмите для возврата к началу
7. Быстрая перемотка вперед: нажмите для быстрой перемотки вперед
8. Переход к окончанию: нажмите для перехода к концу файла
9. Строка времени: Двигайте курсор строки времени для выбора времени для воспроизведения (Время начала и время окончания отображено ниже строки состояния). Статус каждой камеры отображен различными цветами на временной строке. Зеленый означает Нормальная;

оранжевый означает Движение; синий означает Потеря Видеосигнала, красный означает Тревожное Событие.

10. Значки “+” и “-” используются для настройки шкалы времени. Нажмите “+” или “-” для выбора между L1 ~ L5. После изменения уровня, время начала и время окончания будет меняться)
 - L1: Вся строка времени 2 дня
 - L2: Вся строка времени 30 часов.
 - L3: Вся строка времени 1 час.
 - L4: Вся строка времени 10 минут.
 - L5: Вся строка времени 1 минута.
11. Экспресс копирование: Нажмите во время воспроизведения для быстрого копирования
12. Скорость воспроизведения
13. Нажмите “X” чтобы закрыть строку воспроизведения.
14. Время начала (самая левая точка строки)
15. Текущее время воспроизведения (время, где находится индикатор)
16. Время окончания (самая правая точка строки)

4.6 PTZ

4.6.1 Основное управление PTZ (если PTZ камеры установлены)

Правый клик для вызова строки управления и кликните на  для отображения **PTZ Управления**.

Используя меню PTZ можно совершить следующие действия:

1. Используйте Стрелки (верх, вниз, влево, вправо) для передвижения камеры в нужном направлении и под нужным углом.
2. В опции **Zoom**, кликните “Z+” для приближения или “Z-” для удаления.
3. В опции **Focus**, кликните “F+” для увеличения фокуса или кликните “F-” для уменьшения фокуса.
4. В опции **Iris**, вы можете увеличить уровень света с помощью кнопки “I+” или уменьшить с помощью кнопки “I-”.
5. Для программирования препозиции
 - a. Передвиньте PTZ камеру в необходимую позицию
 - b. Нажмите кнопку “Preset”
 - c. Кликните на номер желаемой препозиции
 - d. Нажмите кнопку “Set”
6. Этапы для передвижения в препозицию
 - a. Нажмите кнопку “Preset”
 - b. Нажмите на номер препозиции



- с. Нажмите кнопку **“Go”**
- 7. Этапы для предустановок # 1-9
 - а. Нажмите на цифру 1-9 без каких либо дополнительных действий
- 8. Этапы для удаления предустановок
 - а. Нажмите кнопку **Preset**
 - б. Нажмите на номере нужной позиции
 - с. Нажмите кнопку **“Delete”**
- 9. Этапы для начала Авто Панорамирования
 - а. Нажмите кнопку **“Auto Pan”**
- 10. Движение по образцу (В камерах EverFocus и Pelco есть заданные туры движения)
 - а. Нажмите кнопку **“Pattern”**
- 11. Этапы для начала тура
 - а. Нажмите кнопку **“Tour”**
 - б. Нажмите на номер необходимого тура
 - с. Нажмите кнопку **“Go”**
- 12. Этапы для удаления тура
 - а. Нажмите кнопку **“Tour”**
 - б. Нажмите на номер необходимого тура
 - с. Нажмите кнопку **“Delete”**

Нажмите **“C”** для удаления цифры

Нажмите **“X”** в правом верхнем углу, чтобы закрыть Меню PTZ (смотрите Экспресс управление ниже)

Нажмите **“Exit”** чтобы выйти из функций PTZ.

ПОМНИТЕ:

Нажмите **“X”** в верхнем правом углу для того, чтобы убрать PTZ меню (смотрите Экспресс управление ниже)

Нажмите **“Exit”** чтобы выйти из функций PTZ.

“X” только УБИРАЕТ только панель управления PTZ. **“EXIT”** закрывает панель и выходит из режима PTZ!! Другое управление не будет доступно до тех пор, пока Вы не выйдете из PTZ режима!!

4.6.2 Быстрое управление PTZ

Если панель/меню PTZ управления первый раз было открыто и затем спрятано, мышь может быть использована для основных функций управления (Экспресс Управление Мышью). Курсор мыши будет меняться на различные иконки в различных областях экрана. Пользователь может управлять направлением, зумом и фокусом поворотной камеры. Экран разделен на 16 зон, внешнее кольцо разделено на 12 зон для управления движением. Внутренний квадрат из 4 зон используется для управления зумом и фокусом.



Рисунок 4-3 Экспресс Управление PTZ

Экран разделен решеткой 4x4. Предназначение каждой секции описано ниже:

- 1: поворот/наклон PTZ влево и вверх
- 2, 3: поворот PTZ вверх
- 4: поворот/наклон PTZ вправо и вверх
- 5, 9: поворот PTZ влево
- 8, 12: поворот PTZ вправо
- 13: поворот/наклон PTZ влево и вниз
- 14, 15: наклон PTZ вниз
- 16: поворот/наклон PTZ вправо и вниз
- 6: Фокус ближе
- 10: Фокус дальше
- 7: Увеличение
- 11: Удаление

ПОМНИТЕ:

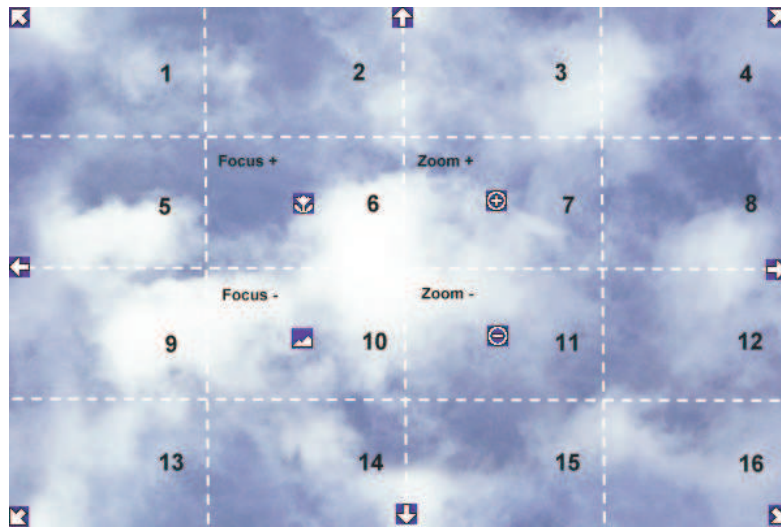
Нажмите “X” в верхнем правом углу для того, чтобы убрать PTZ меню
 Нажмите “Exit” чтобы выйти из функций PTZ.

“X” только УБИРАЕТ только панель управления PTZ. “EXIT” закрывает панель и выходит из режима PTZ!! Другое управление не будет доступно до тех пор, пока Вы не выйдете из PTZ режима!!

4.7 ФОРМАТ ОТОБРАЖЕНИЯ

Видеорегистратор ENDEAVOR SD+HD имеет несколько форматов отображения, в зависимости от количества отображаемых камер в видеорегистраторе. Ниже показаны различные форматы отображения для модели на 16 камер:



ПРИМЕЧАНИЕ: Режим PIP (картинка в картинке) не доступен в режиме воспроизведения

Для изменения формата отображения выполните следующие шаги:

С помощью мыши: Правый клик, чтобы вызвать строку управления и кликните на значке .

С помощью передней панели: Нажимайте кнопку “Вид” до тех пор, пока не будет выбран необходимый формат отображения.

4.7.1 Вывод камеры в полноэкранный режим

С помощью мыши: Двойной щелчок мыши на выбранном канале выведет эту камеру в полноэкранный режим.

С помощью передней панели: Нажмите на соответствующую кнопку канала для вывода его в полноэкранный режим.

С помощью мыши, двойное нажатие на экране снова возврат к предыдущему формату отображения.

4.8 ПЕРЕКЛЮЧЕНИЕ КАНАЛОВ

Используйте эту функцию для изменения позиции канала

1. Выберите одну камеру
2. Нажмите кнопку .

3. Кликните на номере канала, который вы хотите переключить на строку канала. Канал будет переключен.









Например: На экране с 4 камерами, выберете камеру 1 и войдите в Меню Канала и выберете “2”, затем камера 2 будет отображаться на позиции камеры 1, камера 1 будет отображаться на позиции камеры 2. Если вновь выбранная камера отображается на экране, затем позиции камер будут

изменены. Если вновь выбранная камера еще не отображена, она заменит предыдущую отображаемую камеру.









4.9 ДИСПЛЕЙ

Нажмите кнопку , используя мышь или выбирая иконку с помощью кнопок передней панели, затем нажмите 'Enter'. Всего представлено 4 формата OSD:

1. Нажмите для отображения информации о камере. Ниже таблица с информацией об иконках.

 Запись	 Воспроизв.	 Быстр. Перем.	 Быстр. Обр. Переем.	 Назад	 Пауза
 Тревога	 Движение	 Потеря Видео	 Экспресс Копирование	 Аудио Выход	

2. Нажмите снова для отображения информации о статусе. Ниже таблица с информацией об иконках.

 Тревога	 Аудио	 Движение	 HDD Ошибка	 Высокая Темп. HD	 Посл.
 Движение	 Потеря Видео	 Нет Сети			

3. Нажмите снова для отображения информации о статусе и информации о камере.

4. Нажмите снова для того, чтобы убрать информацию.

4.10 ПОСЛЕДОВАТЕЛЬНОСТЬ

1. С помощью мыши: Нажмите кнопку последовательности  для входа в режим автоматического листания каналов.
2. С помощью передней панели: Нажмите кнопку Sequence на передней панели для входа в режим автоматического листания каналов.

4.11 ЗУМ

1. Убедитесь, что нет камер в режиме воспроизведения
2. Выберите одну камеру
3. Кликните правой кнопкой для вызова строки меню и нажмите на кнопку , или нажмите кнопку "Zoom" на передней панели.
4. В режиме ZOOM, курсор мыши будет меняться на различные значки в зависимости от области экрана. Пользователь может управлять направлениями PTZ, зумом и фокусом нажатием мыши прямо на экране:





Рисунок 4-4 Экспресс Управление Зумом

Экран разделен решеткой 4x4. Предназначение каждой секции описано ниже:

- 1: Влево и Вверх
- 2, 3: Вверх
- 4: Вправо и Вверх
- 5, 9: Влево
- 8, 12: Вправо
- 13: Влево и Вниз
- 14, 15: Вниз
- 16: Вправо и Вниз
- 6, 7, 10, 11: Не задействовано

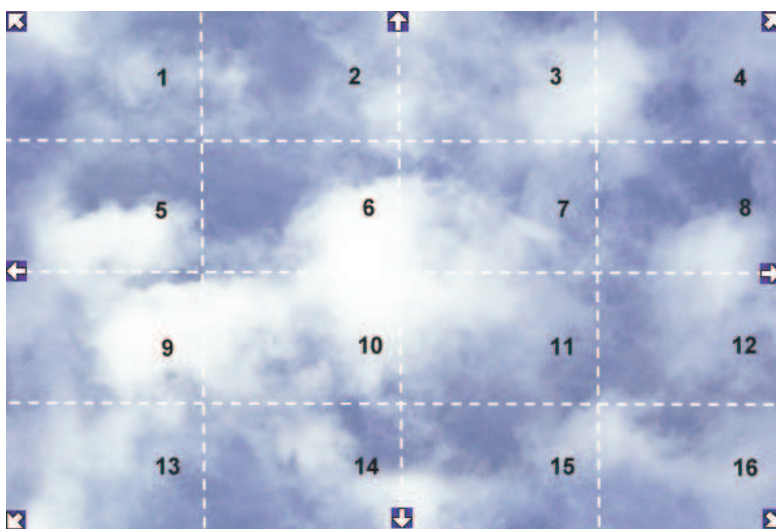
4.12 ПОИСК

С помощью мыши: Кликните правой кнопкой для вызова строки управления и нажмите  для входа в **Меню Поиска**.

С помощью передней панели: Нажмите кнопку **”Поиск”** для входа в Меню Поиска.

4.12.1 Поиск По Времени



Рисунок 4-5 Меню Поиска – Поиск По Времени

Начальная Дата/Время: Выберите время для поиска путем выбора Даты и Времени.

Нажмите на кнопке **”Воспроизведение”** для начала поиска. Регистратор автоматически будет воспроизводить найденное видео. Регистратор будет воспроизводить ближайшее время, если в выбранном промежутке времени нет данных.

Во время проигрывания, нажмите кнопку **Стоп** для возврата назад в меню поиска.

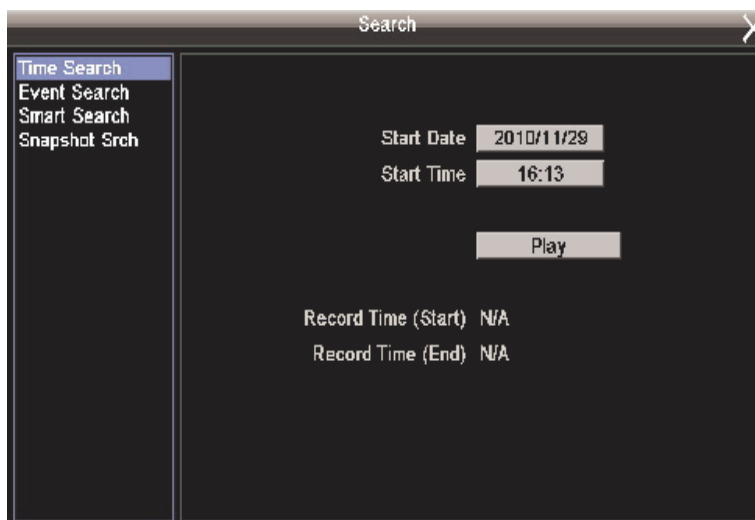
4.12.2 Поиск По Событию



Рисунок 4-6 Меню Поиска – Поиск По Времени

Начальная Дата/Время: Выберите дату и время начала.

Конечная Дата/Время: Выберите дату и время окончания.

Камера: Выберите камеру для поиска.

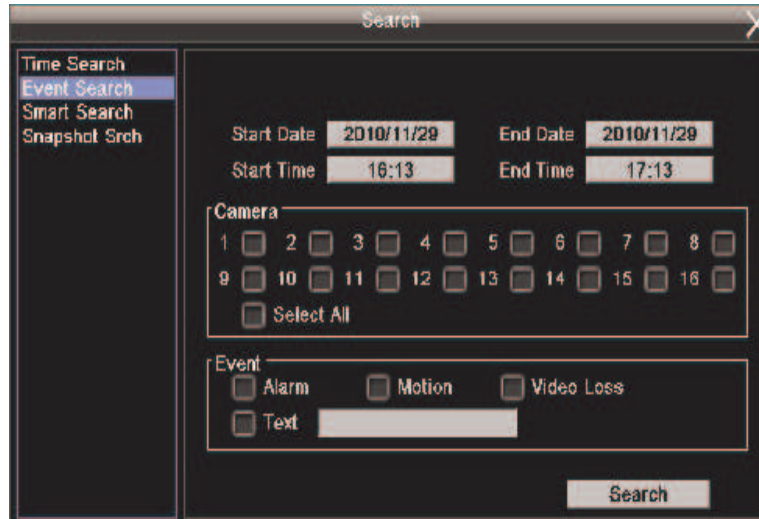
Событие: Выберите тип события для поиска. Выберите из Тревога, Движение, Потеря Видео.

Или укажите событие, введя его имя в поле текста.

Нажмите на кнопку “Поиск” для начала поиска. Результаты поиска будут приведены в списке событий.

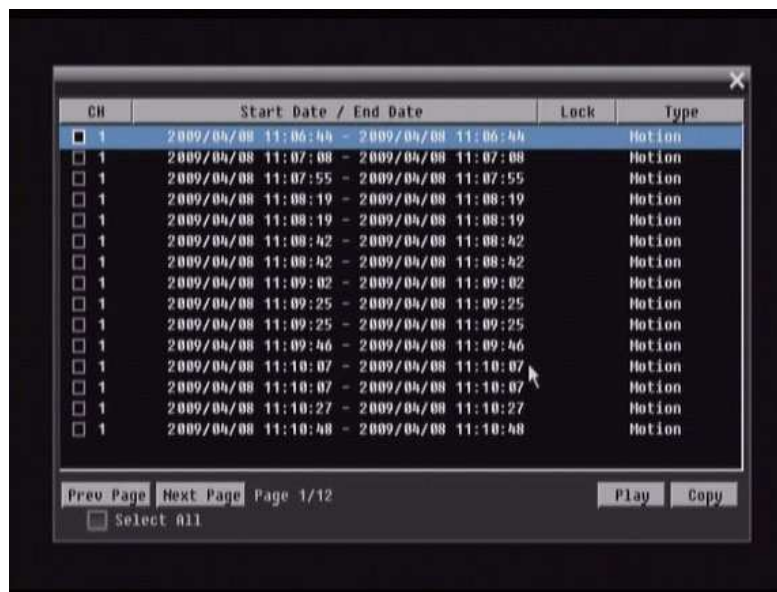

Предыдущая страница: Переход на предыдущую страницу

Следующая страница: Переход на следующую страницу

Воспроизвести: Воспроизвести выбранное событие

Копировать: Копировать выбранное событие

Примечание: Поиск по Тексту поддерживается интерфейсом VSI-Pro Max POS/Cash, выполненным AVE, Вы можете обратиться напрямую к AVE (<http://www.ave-thailand.com>). Если Вам необходима другая интеграция с POS, пожалуйста, обращайтесь в EverFocus.

4.12.3 Умный Поиск

Умный поиск позволяет просмотреть сегмент записанного видео определенной камеры, осуществив поиск по времени события в определенной зоне обзора камер. Список событий отображается в Журнале событий.



Рисунок 4-7 Меню Поиска – Умный Поиск

От

Дата: Выбор начальной даты

Время: Выбор начального времени

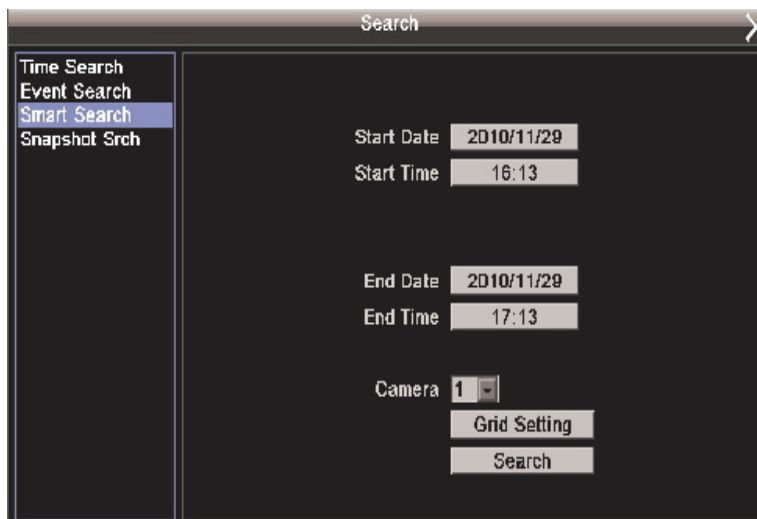
До

Дата: Выбор конечной даты

Время: Выбор конечного времени

Камера: Выбор камеры для просмотра.

Настройка сетки: Нажмите кнопку Настройки Сетки для открытия окна настройки.

Редактирование сетки движения: Нажмите кнопку для редактирования сетку движения (См. Рисунок 5-5).

Set All: Нажмите эту кнопку для выбора всей зоны.

Clear All: Нажмите эту кнопку для очистки всей зоны.

Save & Back: Нажмите эту кнопку для сохранения настроек сетки движения и возврата в меню настройки движения.

Cancel: Нажмите данную кнопку для отмены всех изменений и возврата в меню настройки движения.

Как выбрать сетку движения с помощью мыши:

1. Нажмите на изображение, и появится сетка.
2. Выберите начальную точку сетки в верхнем – левом углу
3. Выберите конечную точку сетки в нижнем – правом углу
4. Будет выбрана зона между верхней – левой точкой и нижней - правой
5. Выберите “Save & Back” для сохранения

Как выбрать сетку с помощью передней панели:

1. Нажмите кнопку Enter, при этом появится окно настройки зоны.
2. Используйте кнопки управления для перемещения по сетке настройки.
3. Для отображения сетки нажмите Enter.
4. Используйте стрелки для выбора одного угла требуемой зоны
5. Нажмите кнопку Enter для фиксации начальной точки.
6. Используйте стрелки для выбора зоны Детекция, при этом на экране будет отображен вид зоны Детекция

При выборе конечной точки нажмите кнопку Enter, зона при этом будет выбрана. Нажмите кнопку Menu для выхода из режима выбора зоны. Используйте стрелки вверх/вниз для выбора “Save & Back” и нажмите кнопку Enter.

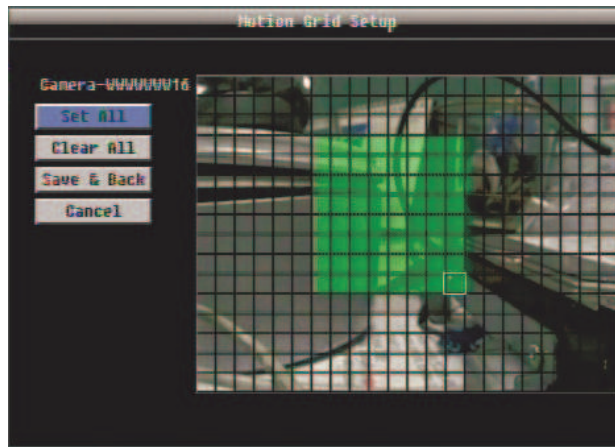

Для начала поиска нажмите кнопку **“Search”** (Поиск). Результаты будут отображены как список событий.

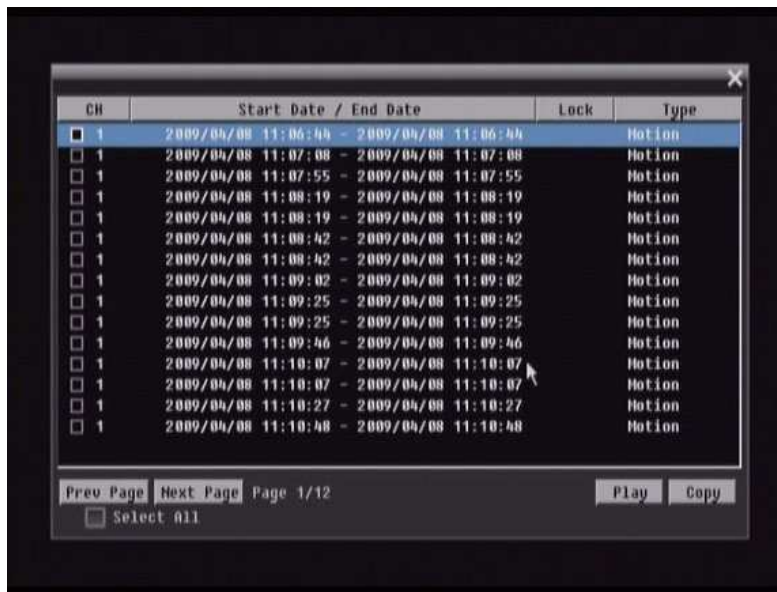

Предыдущая страница: Переход на предыдущую страницу

Следующая страница: Переход на следующую страницу

Воспроизведение: Воспроизведение выбранного пункта

Копирование: Копирование выбранного пункта

4.12.4 Поиск по Стоп-Кадру

Поиск по Стоп-Кадру показывает кадры через определенный интервал времени, это помогает пользователям быстро найти интересующий фрагмент видео.



Рисунок 4-8 Меню Поиска – Поиск По Стоп-Кадру



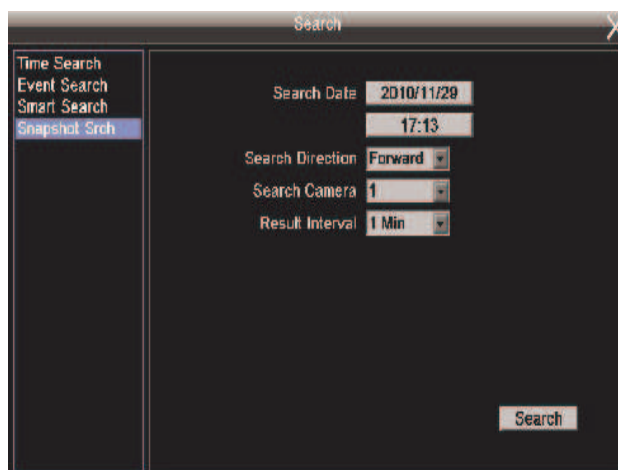

Дата Поиска: Выбор Даты и Времени Поиска

Направление Поиска: Выбор направление поиска, вперед или назад

Камера Поиска: Выбор камеры для поиска

Интервал Результата: Выбрать интервал стоп-кадров для поиска. Доступны следующие значения: 1 мин, 5 мин, 10 мин, 30 мин, 1 час, 2 часа, 4 часа, 12 часов и 1 день.

Для начала поиска нажмите кнопку **Поиск**. На экране кадры поиска. Первый кадр соответствует заданной дате/времени, следующие кадры поиска соответствуют заданному интервалу поиска. Если выбрано направление поиска “вперед”, белой рамкой будет выделен первый отображенный кадр. Если выбрано направление “назад”, дата/время поиска будет отображена в последнем из предложенных кадров, данный кадр также будет выделен белов рамкой.

Нажмите правую кнопку мыши для появления подсказки, смотрите рисунок 4.9. Нажмите кнопку  для отображения 16 предыдущих стоп-кадров. Нажмите кнопку  для воспроизведения выбранного кадра. Нажмите кнопку  для скрытия окна подсказки и возврату к меню поиска. Нажмите кнопку  для отображения следующих 16 кадров.





Рисунок 4-9 Меню Поиска – Результат Поиска По Стоп-Кадру

4.13 КОПИРОВАНИЕ

Чтобы войти в меню Копирования:

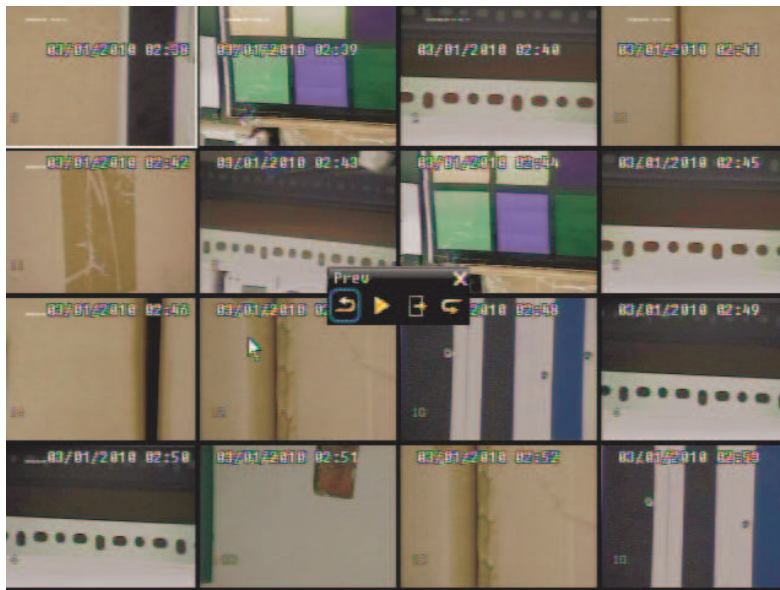
С помощью мыши: Правый клик для вызова строки управления и нажатие  для входа в **Меню Копирования**.

С помощью передней панели: Нажмите кнопку **“Копирование”** для входа в Меню Копирования



Рисунок 4-10 Меню Копирования

Камера: Выбор камеры для архивирования. Нажмите **“Выбрать Все”**, чтобы выбрать все камеры.

Плейер: Отметьте галочкой, чтобы включить программу ePlayer, как часть данных для копирования (рекомендовано)

Дата/Время Начала: Выберите дату/время начала копирования

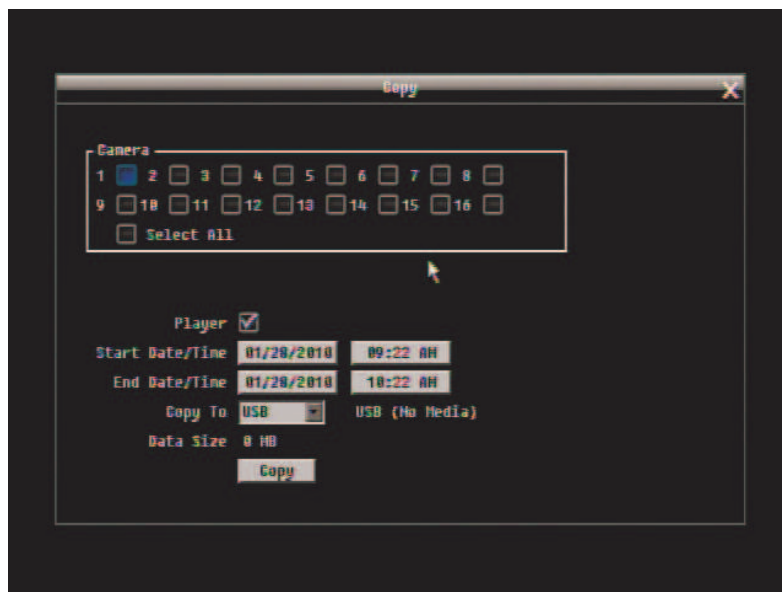
Дата/Время Окончания: Выберите дату/время окончания копирования

Копировать На: Выберите, куда вы хотите сохранить архив, на USB или CD/DVD

Размер данных: Показывает общий объем данных за выбранный период

Копировать: Нажмите кнопку **“Копировать”** для начала копирования.

4.14 ВЫХОД

Кликните правой кнопкой мыши для вызова строки управления и нажмите на кнопку  для вывода **Окна Подтверждения Выхода** (см. Рисунок 4-11).





Рисунок 4-11 Окно Подтверждения Выхода

Нажмите кнопку **“Yes”** если вы готовы выйти из системы. Чтобы получить доступ для последующих изменений вам заново придется выполнить вход в систему.

5 КОНФИГУРАЦИЯ ВИДЕОРЕГИСТРАТОРА

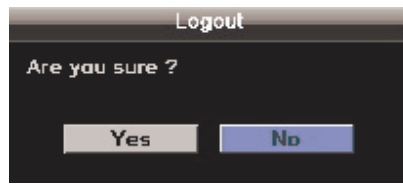
Эта глава шаг за шагом расскажет вам о Меню Настройки Видеорегистратора и покажет, как настроить регистратор в соответствии с вашими требованиями.

5.1 МЕНЮ НАСТРОЙКИ

1. Для вызова Основного Меню, нажмите на передней панели кнопку “**Menu**” или кликните правой кнопкой USB мыши для вызова строки управления OSD.
2. Нажмите “**Enter**” и кликните на иконке конфигурации  для входа в меню конфигурации. Вход в меню защищен паролем (см. Раздел 4.2 ВХОД выше).

5.2 ЭКСПРЕСС

Рисунок 5-1 - это скриншот **МЕНЮ ЭКСПРЕСС НАСТРОЙКИ**. Это меню используется для совершения экспресс настроек для всех камер. Например, если в Режиме Записи пользователь выбирает Только По Событию и нажимает кнопку “**Применить**”, все 8/16 камер будут установлено По Событию. Если пользователь в Режиме Записи выбирает Blank и нажимает кнопку “**Применить**”, все камеры будут продолжать запись в своем текущем режиме.



Рисунок 5-1 Экспресс Меню

Дата: Установка текущей даты видеорегистратора.



Время: Установка текущего времени видеорегистратора.



Запись Двойного Потока: Выберите “Активен” для записи двойного потока. Выберите “Не Активен” для выключения данной функции.

Режим записи: Выберите один из режимов

Обычный+Событие: Нормальный тип записи плюс запись по событию.

Только По Событию: Запись только по событию.

Запись по Расписанию: Запись По Расписанию.

Для записи по событию, введите желаемое количество часов записи по событию

Основное Разрешение: Разрешение записи на основе формата видео для основного потока.

NTSC: 704x480 / 704x240 / 352x240

PAL: 704x576 / 704x288 / 352x288

Разрешение Вторичного Потoka: Разрешение записи на основе формата видео для вторичного потока.

NTSC: 352x240 / 176x120

PAL: 352x288 / 176x144

Запись С:

Предварительные Установки: Предварительно выберете качество записи. На выбор предложено Лучшее Качество, Стандарт и Расширенная Запись. Для более подробной информации, пожалуйста, смотрите Приложение В. ПРАВИЛО ИЗМЕНЕНИЙ В МЕНЮ ЭКСПРЕСС НАСТРОЕК

Дни записи: (не доступно для записи по Расписанию) Выберете максимальное количество дней записи. Возможный выбор будет показан в следующей колонке, он состоит из 1, 3, 5, 7, 14, 20, 30, 40, 50 и 60 дней. Видеорегистратор также автоматически настроит сопутствующие настройки для всех камер для достижения максимального количества дней записи. Для более подробной информации, пожалуйста, смотрите Приложение В. ПРАВИЛО ИЗМЕНЕНИЙ В МЕНЮ ЭКСПРЕСС НАСТРОЕК.

Тип Сети:

Фиксированный IP: Пользователь может присвоить фиксированный IP для сетевого соединения.

DHCP: DHCP сервер в сети LAN автоматически присвоит IP для сетевого соединения.

PPPoE: Это только для соединения DSL (не маршрутизатор). Проверьте у Вашего провайдера, если они используют PPPoE.

IP Адрес: Это поле показывает текущий IP адрес для регистратора. Фиксированный IP адрес должен быть присвоен вручную. Если выбран DHCP или PPPoE, это значение будет присвоено автоматически.

Маска Подсети: Это поле показывает маску подсети для вашей сети, чтобы ваш регистратор был узнаваем в рамках сети. Если выбран DHCP или PPPoE, это значение будет присвоено автоматически.

Шлюз: Это поле показывает пропуск вашей сети так, чтобы регистратор был узнаваем в рамках вашей сети. Если выбран DHCP или PPPoE, это значение будет присвоено автоматически

DNS сервер 1: В данном поле указывается главный DNS сервер для вашей сети. Когда выбран DHCP и настроено подключение к Интернету, данное значение будет установлено автоматически. Данное поле должно быть правильно настроено, если Вы планируете использовать DDNS функцию (см. Раздел 5.7.3 DDNS для получения подробной информации).

DNS сервер 2: Второстепенный DNS сервер для вашей сети.

Примечание: Адреса по умолчанию только для внутреннего тестирования. Для работы по сети Вы должны установить адреса совместимые с настройками вашей сети. Для получения дополнительной информации обратитесь к Разделу 5.6.

Применить: Нажмите кнопку “Применить” чтобы сохранить и применить Экспресс Настройки к регистратору. Система автоматически настроит скорость записи согласно сделанным настройкам. Появится следующее сообщение, нажмите Да для изменения Разрешения, Скорость записи и Качество в зависимости от произведенных настроек.

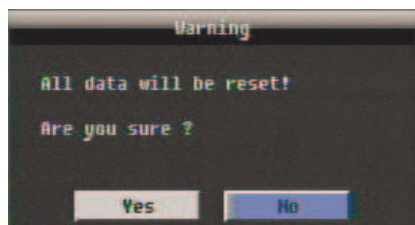

5.3 НАСТРОЙКА КАМЕРЫ

Рисунок 5-2 - это скриншот **МЕНЮ НАСТРОЙКИ КАМЕРЫ**. Это меню используется для индивидуальной настройки каждой камеры



Рисунок 5-2 Меню Камеры – Основные Настройки

5.3.1 Основные Настройки

Камера: Выберите номер камеры.

Имя: Настройка имени позволяет Вам присвоить имя для выбранной камеры. Каждое имя может состоять 16 символов. Клавиатура на экране появится, как только вы кликните мышью на строке имени

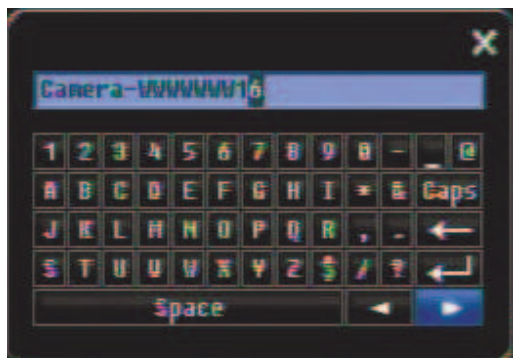

Установлена: Отметьте это окошко для включения текущей камеры. Для получения максимальной производительности от регистратора, для всех не используемых камер следует поставить соответствующую отметку.

Скрыть: Отметьте это окошко, чтобы скрыть картинку камеры в режиме живого воспроизведения и в режиме перелистывания. Однако, картинка будет также продолжать записываться и может быть просмотрена любым пользователем, у которого есть права на просмотр.

Режим Записи: доступно 2 режима записи.

Обычный + Событие: Этот тип записи включает в себя постоянную запись и запись по событию.

Только по событию: Видео будет записываться только по событию.

Запись Двойного Потока: Выберите “Активен” для записи двойного потока. Выберите “Не Активен” для выключения данной функции.

Разрешение (Основной Поток): Выбор разрешения записи на основе видео формата для основного потока.

КАН 1~14 2Н14 / КАН 1~4 4Н4 аналоговые видео вход:

NTSC: 704x480 / 704x240 / 352x240

PAL: 704x576 / 704x288 / 352x288

КАН 15~16 2Н14 / КАН 5~8 4Н4 HD-CCTV видео вход:

NTSC/PAL: 1920x1080 или 1280x720 авто определение входом HD-CCTV камеры

Разрешение (Вторичный Поток): Выбор разрешения записи на основе видео формата для вторичного потока.

КАН 1~14 2Н14 / КАН 1~4 4Н4 аналоговые видео вход:

NTSC: 352x240 / 176x120

PAL: 352x288 / 176x144

КАН 15~16 2Н14 / КАН 5~8 4Н4 HD-CCTV видео вход:

NTSC/PAL: 480x270 или 320x180 авто определение входом HD-CCTV камеры

Качество Записи (Основной Поток/Вторичный Поток): Выберете качество картинки для записи. Всего пять различных уровней качества: Супер, Высокое, Стандартное, Обычное и Низкое. Более высокое качество записи требует большее пространство HDD.

Нормальная Скорость (Основной Поток/Вторичный Поток): Количество кадров в секунду (Кадр/с) для постоянной записи. Скорость ограничена максимальной возможностью записи видеорегистратора в соответствии с количеством установленных камер с верхним пределом 30 Кадр/с (NTSC – 25 PAL) для каждой камеры (запись в реальном времени). Видеорегистратор EDR HD-2Н14 может записывать 420 4CIF (704x480) кадров в секунду (NTSC; 300 PAL) плюс 30 Full HD (1920x1080) или 60 HD (1280x720) кадров в секунду. Видеорегистратор EDR HD-4Н4 может записывать 120 4CIF (704x480) кадров в секунду (NTSC; 300 PAL) плюс 60 Full HD (1920x1080) или 120 HD (1280x720) кадров в секунду. Таким образом, видеорегистратор может записывать комбинацию кадров CIF, 2 CIF и 4 CIF, с различными комбинациями размера/разрешения кадра и различной скоростью для разных камер, суммарно скорость не должна превышать 480 CIF в секунду. Доступны следующие значения скорости 30, 15, 10, 7.5, 5, 3, 2 и 1 Кадр/с

Скорость Записи По Событию (Основной Поток / Вторичный Поток): Максимально возможное значение скорости записи (Кадр/с) по событию; если более чем для одной камеры требуется одновременная запись по событию, общее значение для всех камер не может превышать максимально возможное значение для данного разрешения, и доступные Кадр/с могут быть разделены между камерами с определенным событием.

Запись Аудио: (только окно Камера 1) Выделите данный пункт для активации аудио записи в видеорегистраторе.

PTZ ID: При использовании PTZ Камеры, ID должен совпадать с ID используемой камеры с целью управления PTZ камерой с помощью регистратора. Для подтверждения выбора нажмите "On" , нажмите "Off" для отмены PTZ управления. Когда PTZ ID включено, появляется всплывающее меню; необходимо установить PTZ ID для управления данной камерой.

Применить К: Это кнопка используется для копирования настроек записи к другим камерам. Выберете, какие для каких камер вы хотите скопировать. "Select All" выбирает все камеры, "Unselect All" отмена выбора. Нажмите "OK" для копирования настроек или "Cancel" для выхода без сохранений.

Примечание: Настройки аналоговой камеры не могут быть применены (скопированы) к HD-CCTV камере

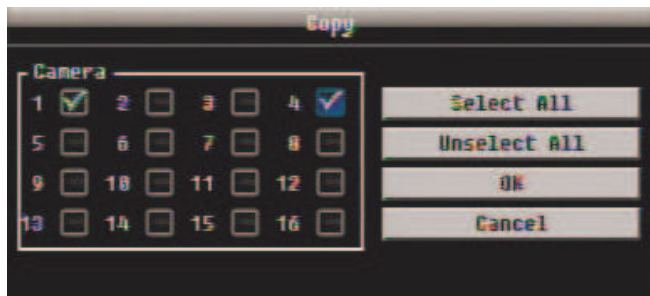

5.3.2 Настройка Видео (только для аналоговых камер)



Рисунок 5-3 Меню Камеры – Настройка Видео

Камера: Выберите камеру для настройки. “Название” будет изменено на имя выбранной камеры.

Яркость: Настройка яркости изображения. Если детализация потеряна на затемненных участках, увеличьте параметр Яркость. Если изображение кажется слишком насыщенным, цвета не естественны, попробуйте уменьшить значение параметра Яркость.

Контраст: Регулировка общего количества света на дисплеи. Если детали не видны или линии кажутся искаженными, попробуйте уменьшить параметр Контраст.

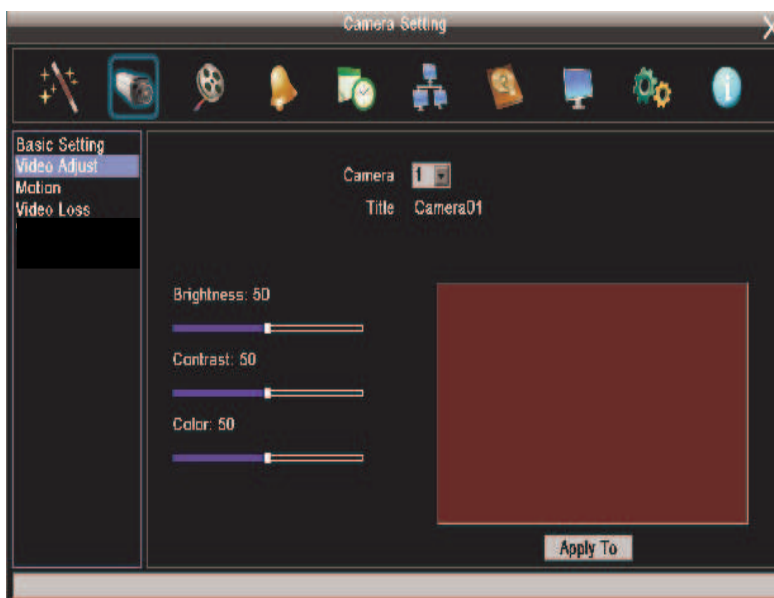
Цвет: Регулировка цвета для изображения

Применить К: Это кнопка используется для копирования настроек видео к другим камерам. Выберете для какой камеры вы хотите скопировать настройки. "Select All" выбирает все камеры,

“Unselect All” отмена выбора. Нажмите “OK” для копирования настроек или "Cancel" для выхода без сохранений.

5.3.3 Движение



Рисунок 5-4 Меню Камеры – Движение

Камера: Выберите камеру для настройки. “Название” поменяется на имя выбранной камеры.

Включение: Отметьте для включения Детекция движения. Остальные опции движения будут недоступны в случае, если эта функция будет отключена.

Журнал: Отметьте для записи событий движения в журнал

Основной Монитор: Основной монитор имеет следующие режимы при возникновении движения.

Без изменений: Никаких изменений на основном мониторе.

Полный экран: Активная камера будет выведена в полноэкранный режим на основном мониторе.

Претревожная Запись: Отметьте для 5 сек записи до события. (Скорость претревожной записи соответствует “Нормальной” скорости записи)

Зуммер: Отметьте для включения зуммера по возникновении движения.

Email Оповещение: Отметьте для автоматической отправки email сообщения при возникновении движения. Данная функция требует внесения правильных данных в окно настройки Сети/E-mail (см. Раздел 5.7.2 Email для получения дополнительной информации)

Тревога по Сети: Отметьте для отправки тревоги по сети к клиентскому ПК при возникновении тревоги. (Необходимо ПО PowerCop и настройка Сервера Тревоги в Меню Настройки Сети, см. Раздел 5.7.4 Тревожный Сервер для получения дополнительной информации)

Авто Блокировка: Отметьте и события будут записаны в защищенную часть Жесткого Диска. (Видеорегистратор заблокирует период времени, когда произошла тревога, продолжительность зависит от настроек регистратора)

Тревожный Выход: Служит для передачи сигнала через реле тревожного выхода. Возможен выбор “NONE” (не активен), “1”, “2”, “3” или “4” (указывается активное Тревожное Реле).

Тип Выхода: Реакция выхода при тревоге.

По времени: Тревога будет активна в течение заранее определенного времени.

Постоянный: Тревога будет активна, пока пользователь не отключит ее вручную путем нажатия кнопки “Enter” на передней панели.

Прозрачный: Тревога будет активна до момента появления видео сигнала

Прозрачный - По времени: Тревога будет продолжаться, пока событие не закончится, продолжительность определяется заранее определенным временем.

Продолжительность Тревоги: Выбор значения от 1 до 150 секунд.

Редактирование Сетки Движения: Нажмите эту кнопку, чтобы изменить сетку движения (См. Рисунок 5-5).

Чувствительность: Настройте уровень чувствительности. Выберете от 1 (самый низкий) до 10 (самый высокий).

Мин Область: Предназначено для предотвращения ложных срабатываний, выбор количества клеток сетки движения для срабатывания. Выберете значения от 1 (по умолчанию) до 5.

Просмотр: Выключение отображения сетки движения

Выбрать Все: Нажмите эту кнопку для выбора всей области.

Очистить: Нажмите эту кнопку для того, чтобы отменить выбор клеток.

Сохранить & Назад: Нажмите эту кнопку для сохранения настроек сетки движения и возврата к меню настройки движения.

Отмена: Нажмите эту кнопку для отмены всех изменений и возврата в меню настройки движения

Как выбрать сетку движения с помощью мыши:

1. Нажмите на изображение и появится сетка.
2. Выберите начальную точку сетки в верхнем – левом углу
 1. Выберите конечную точку сетки в нижнем – правом углу
 2. Будет выбрана зона между верхней – левой точкой и нижней - правой

5. Выберите “Сохранение & Возврат” для сохранения настроек.

Как выбрать сетку движения с помощью передней панели:

1. Для открытия страницы настройки сетки движения нажмите Enter.
2. Используйте кнопки управления для перемещения между кнопками
3. Нажмите Enter для отображения сетки.
4. Используйте стрелки для выбора одного угла требуемой зоны
5. Нажмите Enter для установки начальной точки.
6. Используйте стрелки для выбора зоны детекции
7. Нажмите кнопку Enter для выбора конечной точки сетки, зона будет выбрана.
8. Нажмите кнопку Menu для выхода из режима выбора зоны. Используйте стрелки вверх/вниз для выбора “Сохранение & Возврат” и нажмите кнопку Enter.



Рисунок 5-5 Меню Камеры – Настройка Сетки Движения

Применить К: Эта кнопка используется для копирования настроек сетки движения к другим камерам. Выберите для какой камеры вы хотите скопировать настройки. Кнопка "Select All" выбирает все камеры, "Unselect All" отменяет выбор всех камер. Кликните "OK" для копирования настроек или "Cancel" для выхода.



5.3.4 Потеря Видео

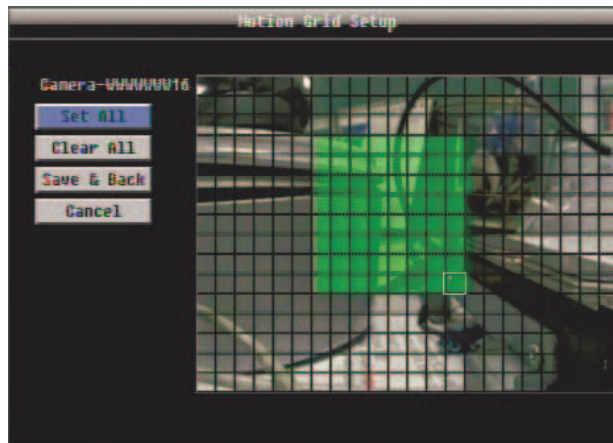

Рисунок 5-6 Меню Камеры – Потеря Видео

Камера: Выберите камеру для настройки. “Название” поменяется на имя выбранной камеры.

Включить: Поставьте отметку для включения функции Потеря Видео.

Журнал: Отметьте для записи событий движения в журнал

Претревожная Запись: Поставьте отметку для начала записи за 5 секунд до потери видео сигнала. (Скорость претревожной записи соответствует “Нормальной” скорости записи)

Зуммер: Поставьте отметку для включения зуммера при потере видео сигнала.

Email Оповещение: Отметьте для автоматической отправки email сообщения при возникновении движения. Данная функция требует внесения правильных данных в окно настройки Сети/E-mail (см. Раздел 5.7.2 Email для получения дополнительной информации)

Тревога по Сети: Отметьте для отправки тревоги по сети к клиентскому ПК при возникновении тревоги. (Необходимо ПО PowerCop и настройка Сервера Тревоги в Меню Настройки Сети, см. Раздел 5.7.4 Тревожный Сервер для получения дополнительной информации)

Тип Выхода: Реакция выхода при тревоге.

По времени: Тревога будет активна в течение заранее определенного времени.

Постоянный: Тревога будет активна, пока пользователь не отключит ее вручную путем нажатия кнопки “Enter” на передней панели.

Прозрачный: Тревога будет активна до момента появления видео сигнала

Прозрачный - По времени: Тревога будет продолжаться, пока событие не закончится, продолжительность определяется заранее определенным временем.

Применить К: Эта кнопка используется для копирования настроек потери видеосигнала к другим камерам. Выберете для какой камеры вы хотите скопировать настройки. Кнопка "Select All" выбирает все камеры, "Unselect All" отменяет выбор всех камер. Кликните "OK" для копирования настроек или "Cancel" для выхода.



5.4 НАСТРОЙКА ЗАПИСИ И ВОСПРОИЗВЕДЕНИЯ

Рисунок 5-7 - это скриншот **МЕНЮ НАСТРОЙКИ ЗАПИСИ & ВОСПРОИЗВЕДЕНИЯ**. Это меню используется для настройки записи и воспроизведения.



Рисунок 5-7 Меню Записи & Воспроизведения

5.4.1 Запись

Перезапись: Отметьте и диск начнет перезапись при полном заполнении. ПРИМЕЧАНИЕ: До тех пор, пока перезапись не отмечена, ВИДЕОРЕГИСТРОТОР ОСТАНОВИТ ЗАПИСЬ ПРИ ЗАПОЛНЕНИИ ДИСКА. **Использовать функцию перезаписи строго рекомендуется.** Если Вы не используете данную функцию, убедитесь в том, что у Вас есть все условия для того, чтобы выявить момент, когда диск заполнится.

Запись по Расписанию: Использовать запись по расписанию.

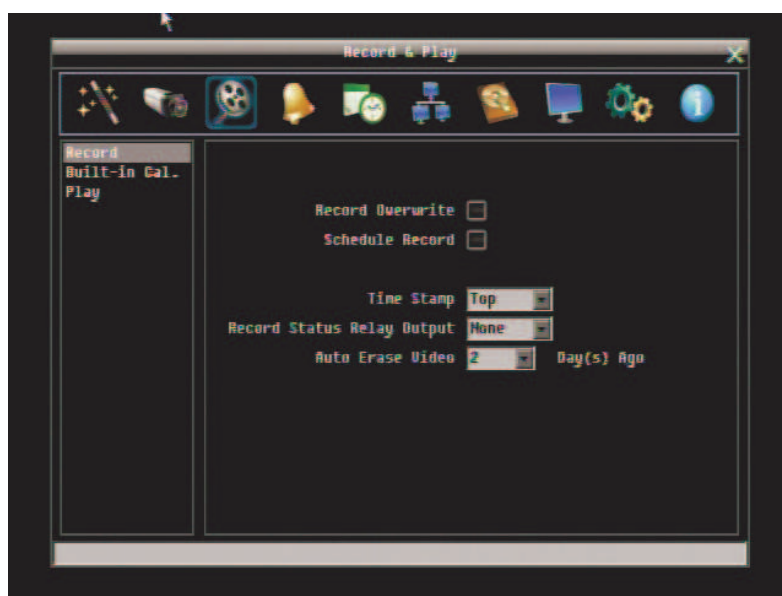
Для Записи по Расписанию, единственный способ остановить запись по расписанию это выключить данную функцию. Нажав любую кнопку на передней панели для изменения расписания, будет невозможно в режиме записи по расписанию. После отключения функции записи по расписанию, видео регистратор автоматически включит запись.

Временная Метка: Отображение времени и даты во время воспроизведения. Выбор расположения отображения времени Вверху, Внизу или Выкл.

Статус Записи Выходного Реле: Выберите "NONE" (не активен) "1" и "2". Отслеживая состояние выбранного тревожного реле, пользователь с легкостью может посмотреть статус записи тревожного выхода, если установлено) "1" или "2".

Авто Удаление Видео: Жесткий диск автоматически удалит выбранное количество дней. Для использования максимум пространства жесткого диска, выберете “ВЫКЛ” (См. раздел перезаписи выше). Данная функция оказывается полезной, когда внутренние законы требуют перезапись видео через определенное количество дней.

5.4.2 Встроенный Калькулятор

Встроенный калькулятор дает ориентировочную информацию об общем времени записи видео регистратора при текущих настройках. Для того чтобы как можно точнее оценить время записи, пожалуйста, введите количество часов в день записи, которое Вы ожидаете Событий Движения и других Тревожных Событий.

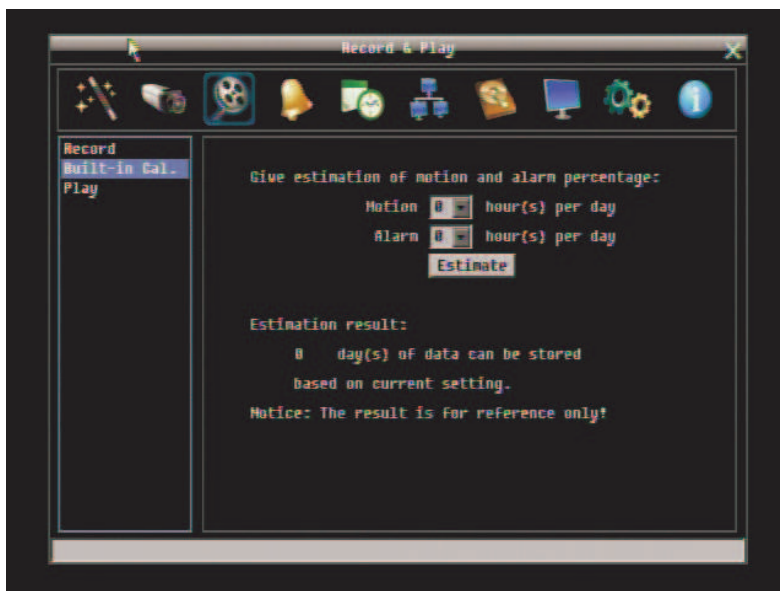

Движение: Введите примерное ожидаемое количество часов записи в день, используя режим записи по движению.

Тревога: Введите примерное ожидаемое количество часов записи в день, используя режим записи по тревоги.

Если общее количество часов Движения и Тревоги превышает 24 часа, появится оповещение, что общее количество часов равняется 24.

Кликните кнопку **ESTIMATE** для отображения результата на экране:

" xx дней может вестись запись при текущих настройках"

5.4.3 Воспроизведение



Рисунок 5-9 Меню Записи & Воспроизведения - Воспроизведения

Быстрое Воспроизведение: Отметьте для включения функции быстрого воспроизведения.

Воспроизведение Последних X Секунд: Когда видео регистратор находится в режиме воспроизведения, он начнет воспроизведение с выбранного промежутка времени. Выберите от 60 до 3600 секунд.

Если режим Быстрого Воспроизведения не активен, нажмите кнопку **ВОСПРОИЗВЕДЕНИЯ** для отображения панели воспроизведения (смотрите Раздел 4.5).

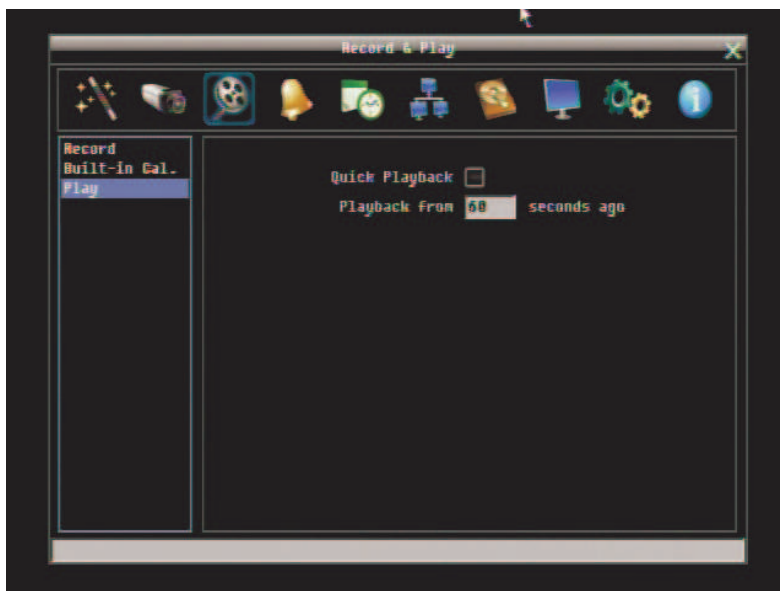
5.5 НАСТРОЙКА ТРЕВОГИ & СОБЫТИЯ

Рисунок 5-10- это скриншот **МЕНЮ НАСТРОЙКИ ТРЕВОГИ & СОБЫТИЯ**. Это меню расскажет вам о настройке тревоги и события.



Рисунок 5-10 Меню Тревоги & События - Тревога

5.5.1 Тревога

Тревога: Выберите номер тревожного входа от 1 до 16.

Включить: Поставьте отметку для включения функции.

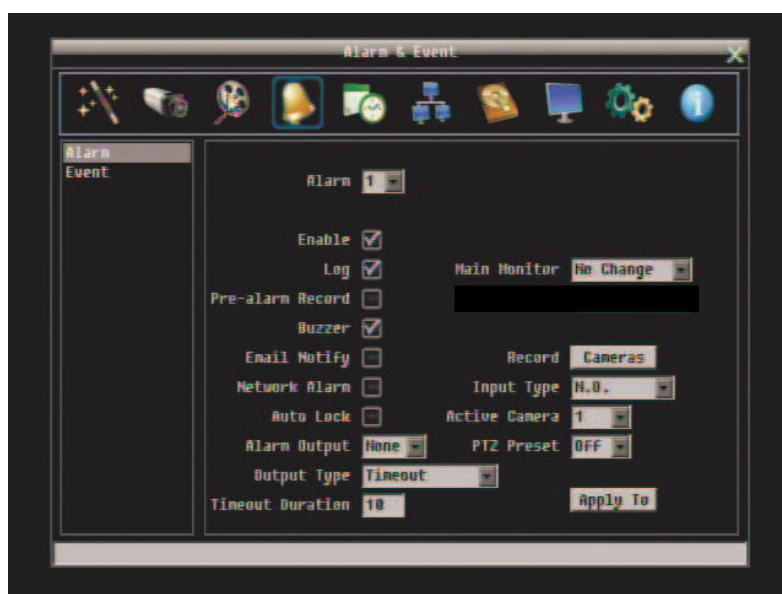
Журнал: Отметьте для записи событий движения в журнал

Претревожная Запись: Отметьте для 5 сек записи до события. (Скорость претревожной записи соответствует “Нормальной” скорости записи)

Зуммер: Отметьте для включения зуммера по возникновении тревоги.

Основной Монитор: Основной монитор имеет следующие режимы при возникновении тревоги.

Без изменений: Никаких изменений на основном мониторе.

Полный экран: Активная камера будет выведена в полноэкранный режим на основном мониторе.

Запись: Выберите, какая камера начнет запись при возникновении тревоги.

Email Оповещение: Отметьте для автоматической отправки email сообщения при возникновении тревоги. Данная функция требует внесения правильных данных в окно настройки Сети/E-mail (см. Раздел 5.7.2 Email для получения дополнительной информации)

Тип Входа: Это поле служит для изменения типа тревоги.

N.O.: Нормально Открытый контакт

N.C.: Нормально Закрытый контакт.

Тревога по Сети: Отметьте для отправки тревоги по сети к клиентскому ПК при возникновении тревоги. (Необходимо ПО PowerCop и настройка Сервера Тревоги в Меню Настройки Сети, см. Раздел 5.7.4 Тревожный Сервер для получения дополнительной информации)

Активная Камера: Служит для присвоения тревоги к определенной камере. Например, если вы используете внешний датчик движения на камере 4 , вам следует выбрать значение “4”. При возникновении тревоги камера отобразится в полноэкранном режиме, запись отобразится в журнале, PTZ камера перейдет в определенную предустановку.

PTZ: Состояние тревоги может быть запрограммировано для отправки команд для перемещения PTZ в предустановку, включения тура или функции авто панорамирования. При выборе Предустановки, Тура или Образца будет предложено меню для выбора соответствующего номера для этой команды. Авто Панорамирование не требует номера. Данная команда будет отправлена камере, обозначенной, как “Активная Камера” в соответствии с настройками RS-485 в видеорегистраторе.

Авто Блокировка: Отметьте и события будут записаны в защищенную часть Жесткого Диска. (Видеорегистратор заблокирует период времени, когда произошла тревога, продолжительность зависит от настроек регистратора)

Тревожный Выход: Служит для передачи сигнала через реле тревожного выхода. Возможен выбор “NONE” (не активен), “1”, “2”, “3” или “4” (указывается активное Тревожное Реле).

Тип Выхода: Реакция выхода при тревоге.

По времени: Тревога будет активна в течение заранее определенного времени.

Постоянный: Тревога будет активна, пока пользователь не отключит ее вручную путем нажатия кнопки “Enter” на передней панели.

Прозрачный: Тревога будет активна до момента появления видео сигнала

Прозрачный - По времени: Тревога будет продолжаться, пока событие не закончится, продолжительность определяется заранее определенным временем.

Продолжительность Тревоги: Выбор значения от 1 до 150 секунд.

Применить К: Эта кнопка используется для копирования настроек сетки движения к другим камерам. Выберите для какой камеры вы хотите скопировать настройки. Кнопка "Select All" выбирает все камеры, "Unselect All" отменяет выбор всех камер. Кликните “OK” для копирования настроек или "Cancel" для выхода.

5.5.2 Событие

В этом разделе описаны предупреждения в внутренних неполадках системы.



Рисунок 5-11 Меню Тревоги & События – Событие

Событие: Выберите из следующих типов событий.

Неполадки Вентилятора: Система вентиляции снабжена специальными датчиками. Любая неполадка вентиляторов приведет к событию "Неполадки Вентилятора".

Температура HD: Если жесткий диск превысил безопасную температуру

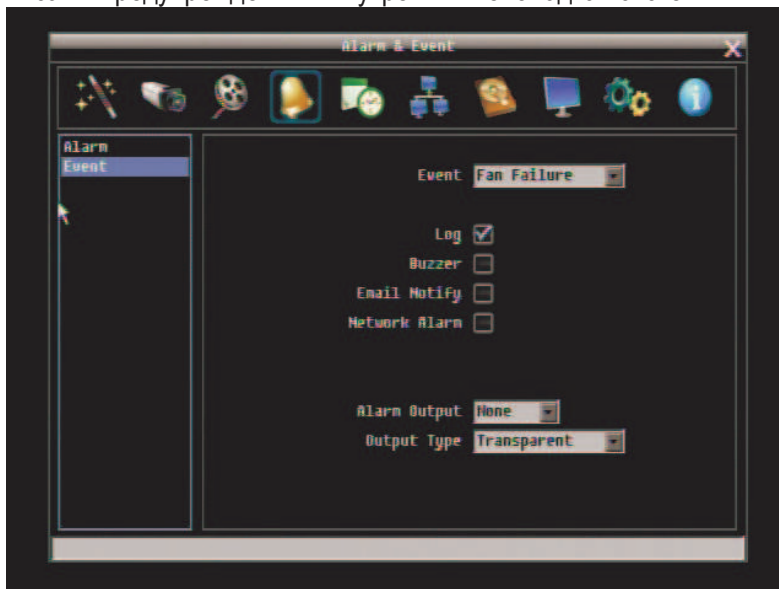
Неполадки HD: Если при стартовой загрузке регистратор не обнаружил HDD, система выдаст сообщение о неполадки жесткого диска.

Полный HD: Если регистратор не настроен на функцию перезаписи в Меню Записи, система выдаст сообщение о неполадке при полном заполнении всех жестких дисков.

HD Выкл: Если HDD выключены или сняты, видео регистратор выдаст сообщение HD OFF.

Потеря Питания: Видеорегистратор всегда продолжает запись при потере питания.

Потеря Сети: Если соединение с сетью потеряно, видеорегистратор создаст сообщение о Потере Сети.

ПРИМЕЧАНИЕ: Эта функция только проверяет физическое соединение с сетью. Любое поведение сети, которое блокирует соединение (заблокированные порты, неправильный IP и т.д.) не определяется этой функцией.

Неполадки Вентилятора:



Рисунок 5-12 Меню Тревоги & События – Событие - Неполадки Вентилятора

Журнал: Отметьте для записи события в журнал

Зуммер: Отметьте для включения зуммера при неполадках в системе обдува.

Email Оповещение: Отметьте для включения функции email оповещения при неполадках в системе вентиляции. Данная функция требует внесения правильных данных в окно настройки Сети/E-mail.

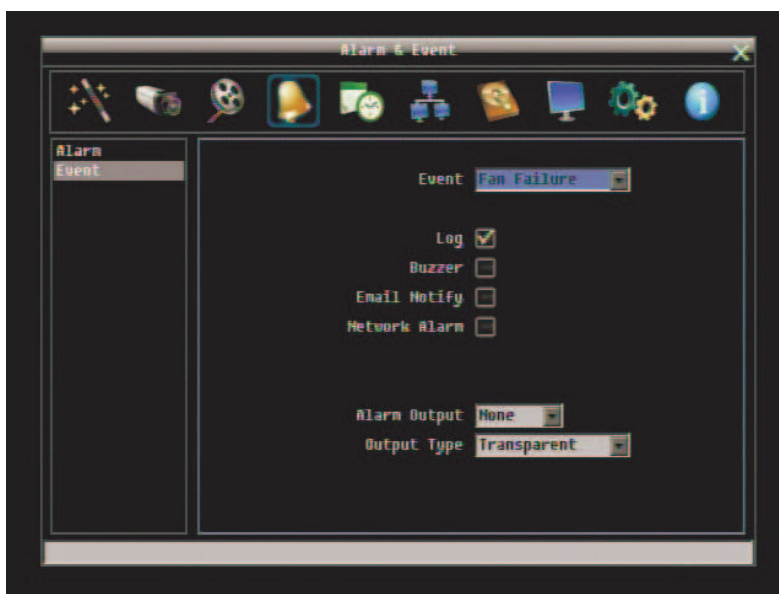
Тревога по сети: Отметьте для включения функции отправки тревоги по сети к клиентскому ПК при неполадках вентиляции (необходимо ПО PowerCop и настройка Тревожного сервера в Меню Настройки Сети)

Тревожный Выход: Служит для передачи сигнала через тревожный выход. Может быть настроено “NONE” (не активен), “1”(активен), “2”(активен), “3”(активен) or “4” (активен).

Тип Выхода: Выход ограничен **Постоянным** сигналом и не может быть изменен (тревожный выход остается активным до тех пор, пока активна тревога).

Температура HDD:



Рисунок 5-13 Меню Тревоги & События – Событие – Температура HDD

Журнал: Отметьте для регистрации в журнале событий, когда температура HDD превышает лимит температуры.

Зуммер: Отметьте для включения зуммера, когда температура жесткого диска превышает “Лимит Температуры”.

Email Оповещение: Отметьте для включения функции email оповещения, когда температура жесткого диска превышает “Лимит Температуры”. Данная функция требует внесения правильных данных в окно настройки Сети/E-mail.

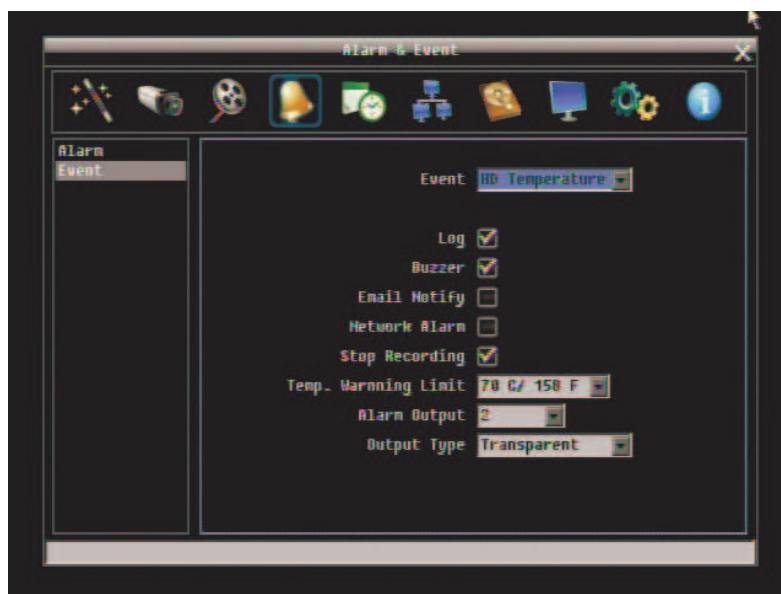
Тревога по сети: Отметьте для включения функции отправки тревоги по сети к клиентскому ПК при повышении температуры HDD (необходимо ПО PowerCon и настройка Тревожного Сервера в Меню Настройки Сети).

Остановка Записи: Отметьте для отключения записи, когда температура жесткого диска превышает “Лимит Температуры”.

Лимит Температуры: Настройте температуру тревоги для всех остальных активных температур HDD. Выберете от 50°C /122°F~70°C /158°F.

Тревожный Выход: Служит для передачи сигнала через тревожный выход. Может быть настроено “NONE” (не активен), “1”(активен), “2”(активен), “3”(активен) или “4” (активен).

Тип Выхода: Выход ограничен **Постоянным** сигналом и не может быть изменен (тревожный выход остается активным до тех пор, пока активна тревога).

Неполадка HDD:



Рисунок 5-14 Меню Тревоги & События – Событие – Неполадка HDD

Журнал: Отметьте для регистрации в журнале событий

Зуммер: Отметьте для включения зуммера, если ни один жесткий диск не определен.

Email Оповещение: Отметьте для включения функции email оповещения при неполадках жесткого диска. Данная функция требует внесения правильных данных в окно настройки Сети/E-mail.

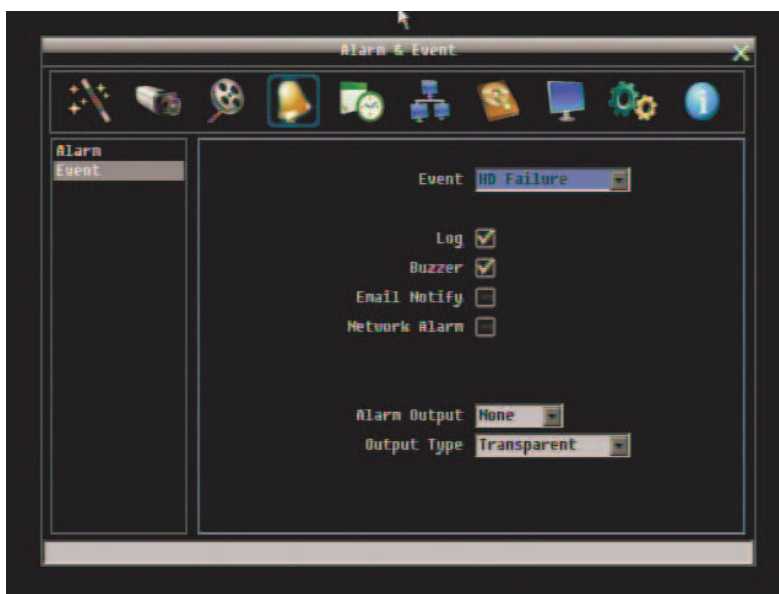
Тревога по сети: Отметьте для включения функции отправки тревоги по сети к клиентскому ПК при неполадках HDD (необходимо ПО PowerCon и настройка Тревожного Сервера и в Меню Настройки Сети)

Тревожный Выход: Служит для передачи сигнала через тревожный выход. Может быть настроено “NONE” (не активен), “1”(активен), “2”(активен), “3”(активен) или “4” (активен).

Тип Выхода: Выход ограничен **Постоянным** сигналом и не может быть изменен (тревожный выход остается активным до тех пор, пока активна тревога).

Полный HDD:



Рисунок 5-15 Меню Тревоги & События – Событие – Полный HDD

Журнал: Отметьте для регистрации в журнале событий

Зуммер: Отметьте для включения Зуммер, если жесткий диск полон (рекомендуется, если функция перезаписи выключена)

Email Оповещение: Отметьте для включения функции email оповещения, если регистратор остановил запись. Данная функция требует внесения правильных данных в окно настройки Сети/ E-mail.

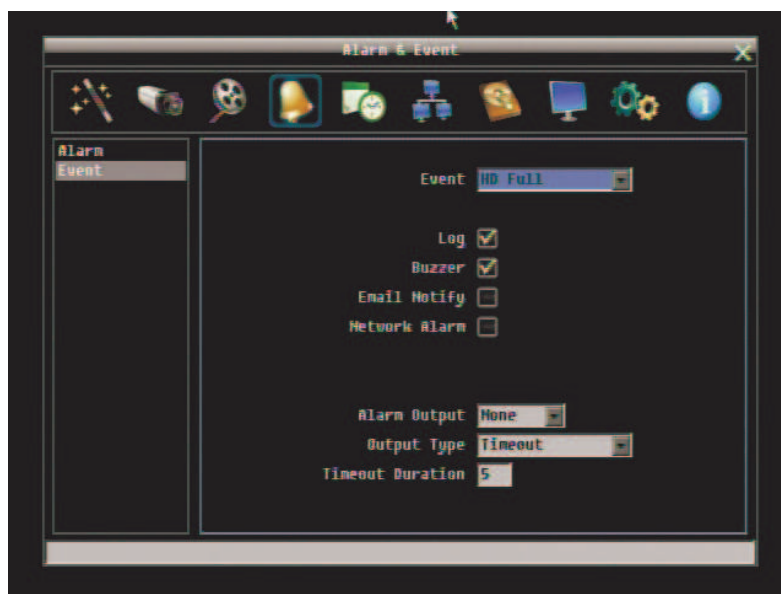
Тревога по сети: Отметьте для включения функции отправки тревоги по сети к клиентскому ПК при переполнении HDD (необходимо ПО PowerCon и настройка Сетевого Сервера в Меню Настройки Сети).

Тревожный Выход: Служит для передачи сигнала через тревожный выход. Может быть настроено "NONE" (не активен), "1"(активен), "2"(активен), "3"(активен) или "4" (активен).

Тип Выхода: Реакция выхода при тревоге.

По времени: Тревога будет активна в течение заранее определенного времени.

Постоянный: Тревога будет активна, пока пользователь не отключит ее вручную путем нажатия кнопки "Enter" на передней панели.

Прозрачный: Тревога будет активна до момента ее завершения

Прозрачный - По времени: Тревога будет продолжаться, пока событие не закончится, продолжительность определяется заранее определенным временем.

Продолжительность Тревоги: Выбор значения от 1 до 150 секунд.

HDD выкл:



Рисунок 5-16 Меню Тревоги и События – Событие - HDD Выкл.

Зуммер: Отметьте для включения зуммера, если жесткий диск выключен (отключен) или стал недоступен (не определяется системой).

Email Оповещение: Отметьте для включения функции email оповещения, если HDD выключен. Данная функция требует внесения правильных данных в окно настройки Сети/E-mail.

Тревога по сети: Отметьте для включения функции отправки тревоги по сети к клиентскому ПК при отключении HDD (необходимо ПО PowerCon и настройка Тревожного Сервера в Меню Настройки Сети)

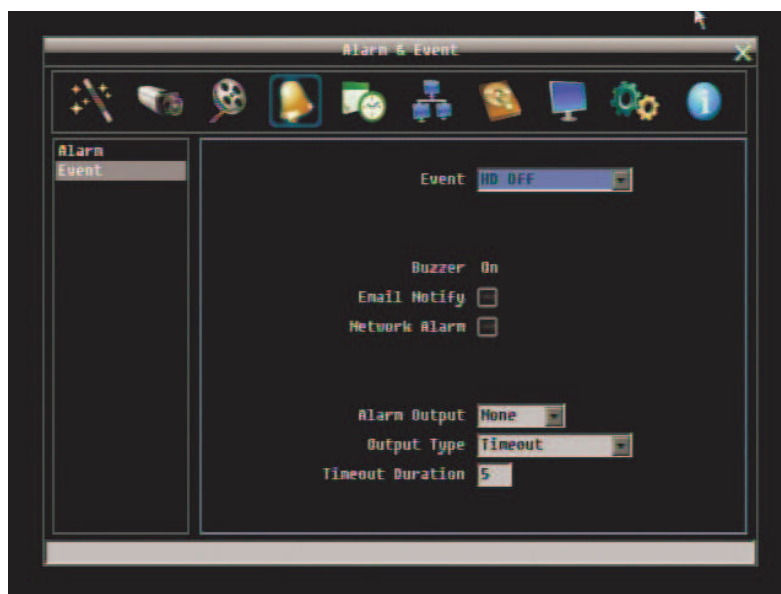
Тревожный Выход: Служит для передачи сигнала через тревожный выход. Может быть настроено "NONE" (не активен), "1"(активен), "2"(активен), "3"(активен) или "4" (активен).

Тип Выхода: Реакция выхода при тревоге.

По времени: Тревога будет активна в течение заранее определенного времени.

Постоянный: Тревога будет активна, пока пользователь не отключит ее вручную путем нажатия кнопки "Enter" на передней панели.

Прозрачный: Тревога будет активна до момента ее завершения

Прозрачный - По времени: Тревога будет продолжаться, пока событие не закончится, продолжительность определяется заранее определенным временем.

Продолжительность Тревоги: Выбор значения от 1 до 150 секунд.

Потеря Питания:



Рисунок 5-17 Меню Тревоги и События – Событие – Потеря Питания

Журнал: Запись в журнал событий всегда включена для этой функции. Событие Потеря Питания всегда записывается на видеорегистратор.

Email Оповещение: Отметьте для включения функции email оповещения, когда произошло потеря питания. Данная функция требует внесения правильных данных в окно настройки Сети/E-mail.

Тревога по сети: Отметьте для включения функции отправки тревоги по сети к клиентскому ПК при потере питания (необходимо ПО PowerCon и настройка Сетевого Сервера в Меню Настройки Сети)

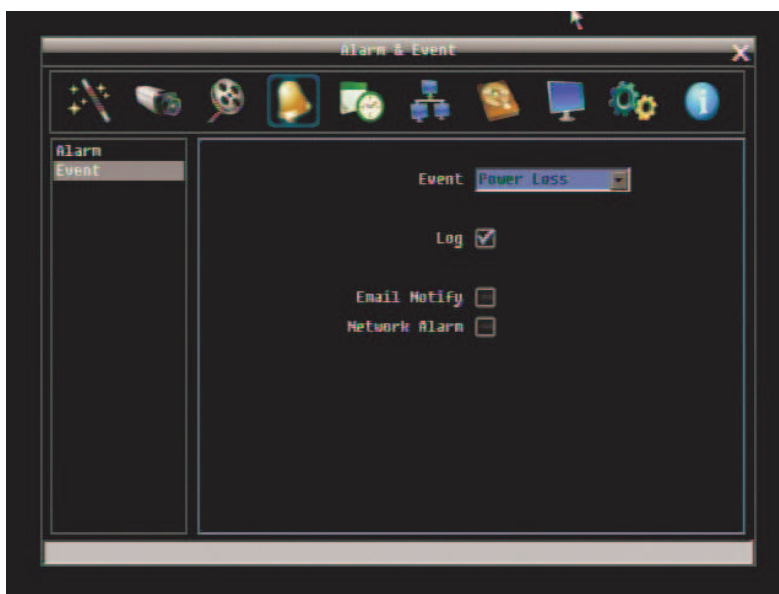
ПРИМЕЧАНИЕ: Так как сигналы тревоги и сообщения не могут быть переданы без питания, при сбое питания в журнале событий сохраняется запись.

Потеря Сети:



Рисунок 5-18 Меню Тревоги & События – Событие – Потеря Сети

Журнал: Отметьте для регистрации в журнале событий

Зуммер: Отметьте для включения зуммера, если пропала сеть

Тревожный Выход: Служит для передачи сигнала через тревожный выход. Может быть настроено “NONE” (не активен), “1”(активен), “2”(активен), “3”(активен) или “4” (активен).

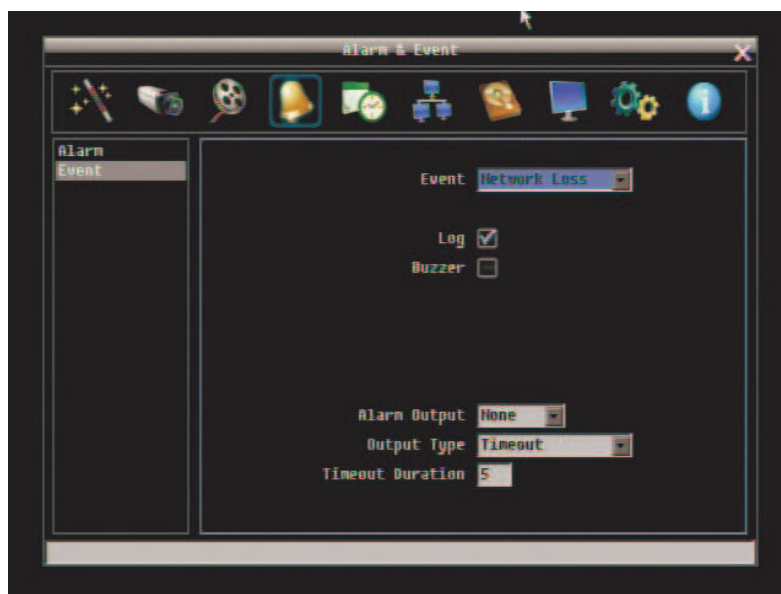
По времени: Тревога будет активна в течение заранее определенного времени.

Постоянный: Тревога будет активна, пока пользователь не отключит ее вручную путем нажатия кнопки “Enter” на передней панели.

Прозрачный: Тревога будет активна до момента ее завершения

Прозрачный - По времени: Тревога будет продолжаться, пока событие не закончится, продолжительность определяется заранее определенным временем.

Продолжительность Тревоги: Выбор значения от 1 до 150 секунд.

ПРИМЕЧАНИЕ: Эта функция только проверяет физическое соединение с сетью. Любое поведение сети, которое блокирует соединение (заблокированные порты, неправильный IP и т.д.) не определяется этой функцией.

5.6 НАСТРОЙКА РАСПИСАНИЯ

Рисунок 5-19 – это скриншот **МЕНЮ НАСТРОЙКА РАСПИСАНИЯ**. В этом меню вы можете настроить уникальный таймер для начала записи в течение специального периода времени. Это меню используется для настройки Экспресс Меню, Выходных и Меню Расписания.



Рисунок 5-19 Меню Расписания - Экспресс Меню

5.6.1 Экспресс Настройка

Начало Выходных: Выберите день и время начала выходных.

Окончание Выходных: Выберите день и время окончания выходных.

Начало Дневного Времени: Выберите начало дневного времени. (Ночное расписание заканчивается, когда начинается Дневное время)

Окончание Дневного Времени: Выберите окончание дневного времени. (Ночное расписание начинается, когда заканчивается Дневное время)

Тип Записи: Выберите тип записи для каждого периода времени.

Выключено: Нет записи в течение периода времени расписания

Обычный+Событие: Постоянная запись и запись по Событию

Только По Событию: Запись только по Событию

Нормальная Скорость Записи: Скорость записи для постоянной записи в период времени расписания. Максимальная скорость ограничена видео регистратора деленное на количество каналов. Возможен выбор скорости из 30к/с, 15к/с, 10к/с, 7.5к/с, 5к/с, 1к/с или 0к/с (0к/с означает, что нет постоянной записи)

Запись По Расписанию: Скорость записи для событий. Возможен выбор из 30к/с, 15к/с, 10к/с, 7.5к/с, 5к/с, 1к/с или 0к/с (0к/с означает, что нет постоянной записи)

Реакция События: Отметьте для включения Зуммера, Тревожного выхода, E-mail и Сетевых операций при возникновении события в определенный период времени.

Применить: Нажмите кнопку «Применить» для вызова окна подтверждения. Выберете “Да” для подтверждения и применения экспресс настроек расписания или “Нет” для отмены.

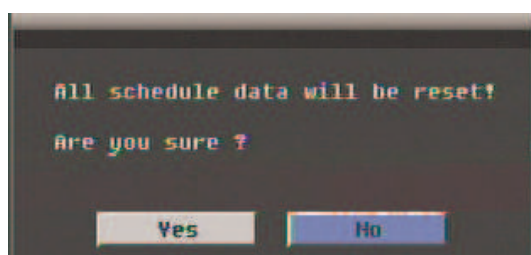

5.6.2 Выходные

В дополнении настроек недельной записи по расписанию, пользователь также может расписать запись на определенные дни года.



Рисунок 5-20 Меню Расписания - Выходные

Тип Даты: Выберете Выходные или Другие дни. (Выходные и Другие означает две разные группы, вы можете занести особые дни в эти две группы)

Повторение Записи: Выберете, как часто должен записываться каждый день расписания

Выключено: Запись Отключена.

Один Раз: Запись даты производится только однажды.

Месяц/дата: Запись повторяется в одну и ту же особую дату.

Месяц/день недели: Повторение записи в особый день месяца/недели.

Подробности: Определяет дату записи.

Предыдущая: Предыдущая Страница (Всего 30 Выходных)

Следующая: Следующая Страница (Всего 30 Выходных)

5.6.3 Расписание

Управление режимом записи по времени в специальные дни недели и/или выходные.



Рисунок 5-21 Меню Расписания-Расписание

Камера: Выберете номер камеры для изменения расписания. Каждая камера может быть настроена на все 24 часа для Праздника (Празд), Другое (Др), Воскресенье (Воскр), Понедельник (Пон), Вторник (Вто), Среда (Сре), Четверг (Чет), Пятница (Пят), или Суббота (Суб).

Строка Времени: Строка времени разделяется тремя разными цветами для отличия каждого типа записи.

Серый (Нет Зап): Нет записи в течение периода времени.

Оранжевый (E): Запись только по событию.

Синий (N+E): (По умолчанию) Обычная запись и запись по событию.

Чтобы Настроить Расписание С Помощью Мыши

1. Кликните на необходимом блоке времени на строке времени. В этот раз, выбранный блок будет подсвечен голубым цветом, а выбранная строка времени будет выделена красным. На строке времени 24 блока означающие 24 часа.
2. Кликните повторно для подтверждения, после этого появится новый номер (для следующей секции) на этом блоке, а текущий и все последующие блоки будут серого цвета. Это означает, что этот промежуток времени находится в режиме без записи. Меняйте режимы секции путем нажатия на первом блоке каждой секции. Цвет поменяется с серого -> оранжевый -> синий, каждый раз как пользователь нажимает на первом блоке секции. Повторное нажатие на первом блоке любой зоны времени изменит цвет данной зоны, что означает смену режима записи.
3. Повторное нажатие на первом блоке любой зоны времени изменит цвет данной зоны, что означает смену режима записи. Последовательность переключения серый->оранжевый->синий.

Настройка Расписания с Передней Панели

1. **Вход в режим настройки расписания:** нажмите иконку «Расписание» и кнопку Enter для входа в режим настройки расписания. После этого, вся область в правом-нижнем углу будет выделена синим цветом. Смотрите рисунок ниже. Используйте стрелки вверх/вниз для выделения «Расписания», для перехода в режим настройки расписания нажмите кнопку «Enter». Таким образом, вся зона редактирования в нижней левой стороне будет выделена голубым цветом. См. Рисунок ниже.



2. **Вход в режим выбора камеры:** Используйте стрелки Вверх/Вниз для перехода в режим выбора камеры. Когда режим выбора камеры выбран, в голубой рамке высветится список номеров камер. См. Рисунок ниже.



3. **Выбор камеры:** Используйте стрелки Вправо/Влево для выбора настройки определенной камеры. Номер выбранной камеры будет выделен синим цветом. Смотрите картинку ниже.
4. **Вход в режим редактирования строки времени:** Используйте стрелки Вверх/Вниз для перехода в режим редактирования строки времени. После выбора этого режима, все 9 временных строк будут выделены синим цветом.
5. **Выбор необходимой строки времени для настройки:** нажмите кнопку Enter, будет выбран первая строка времени и выделена красным цветом. Смотрите рисунок ниже. Используйте стрелки Вверх/Вниз для выбора нужного времени



6. **Редактирование блоков в строке времени:** после выбора строки времени, нажмите кнопку Enter, после чего будет выбран первый блок этой строк (выделено синим цветом). Используйте стрелки Вверх/Вниз для выбора необходимого блока для времени начала, а затем нажмите кнопку Enter для подтверждения. После этого, текущие и последующие блоки будут серого цвета, что означает, что выбран режим без записи. Пользователь также может изменить цвет зоны, следуя следующим указаниям.



7. **Изменение типа записи (цвета) зоны времени:** Используйте стрелки Вверх/Вниз для переключения на первый блок (с номером на нем) временной зоны. Нажав кнопку Enter, эта временная зона изменит свой цвет, что означает переключение на другой режим записи. Цвет переключается в следующей последовательности серый->оранжевый->синий.
8. Для выхода в предыдущее меню или выхода из меню, нажмите кнопку "Menu/Esc".

Нажмите кнопку "Редактирование Временной Зоны" для редактирования параметров записи для временной зоны.



Рисунок 5-22 Меню Расписания-Расписание-Редактирование Временной Зоны

Редактирование Временной Зоны:

От: Показывает начало расписания

До: Показывает окончание расписания

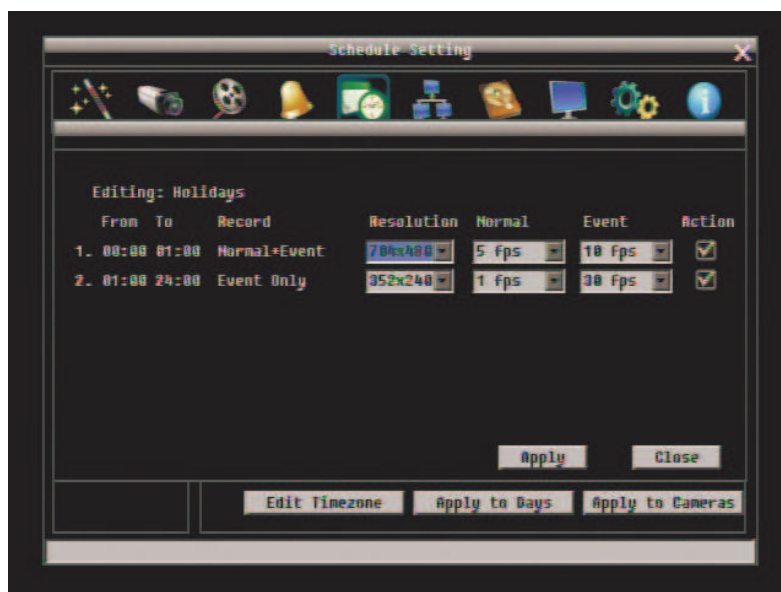
Запись: Показывает Режим Записи

Разрешение: Выбор разрешения записи для аналоговой камеры. Разрешение для HD-CCTV является фиксированным, при этом не требуется установка.

NTSC: 704x480 / 704x240 / 352x240

PAL: 704x576 / 704x288 / 352x288

Нормальная Скорость (Основной Поток/Вторичный Поток): Количество кадров в секунду (Кадр/с) для постоянной записи. Скорость ограничена максимальной возможностью записи видеорегистратора в соответствии с количеством установленных камер с верхним пределом 30 Кадр/с (NTSC – 25 PAL) для каждой камеры (запись в реальном времени). Видеорегистратор EDR HD-2H14 может записывать 420 4CIF (704x480) кадров в секунду (NTSC; 300 PAL) плюс 30 Full HD (1920x1080) или 60 HD (1280x720) кадров в секунду. Видеорегистратор EDR HD-4H4 может записывать 120 4CIF (704x480) кадров в секунду (NTSC; 300 PAL) плюс 60 Full HD (1920x1080) или 120 HD (1280x720) кадров в секунду. Таким образом, видеорегистратор может записывать комбинацию кадров CIF, 2 CIF и 4 CIF, с различными комбинациями размера/разрешения кадра и различной скоростью для разных камер, суммарно скорость не должна превышать 480 CIF в секунду. Доступны следующие значения скорости 30, 15, 10, 7.5, 5, 3, 2 и 1 Кадр/с

Действие: Отметьте для включения Зуммера, Тревожного выхода, E-mail, и Сети при возникновении события.

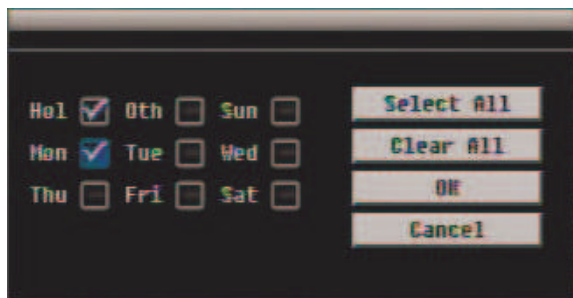

Применить К Камерам: Это кнопка используется для копирования настроек записи к другим камерам. Выберете, какие для каких камер вы хотите скопировать. "Select All" выбирает все камеры, "Unselect All" отмена выбора. Нажмите "OK" для копирования настроек или "Cancel" для выхода без сохранений.



5.6.4 Запись по Тревоги



Рисунок 5-22 Меню Расписания – Запись по Тревоге

Управление режимом записи по тревоге в специальные дни недели и/или выходные.

Тревога: Выберете номер камеры для изменения расписания для записи по тревоге. Каждая камера может быть настроена на все 24 часа для Праздника (Празд), Другое (Др), Воскресенье (Воскр), Понедельник (Пон), Вторник (Вто), Среда (Сре), Четверг (Чет), Пятница (Пят), или Суббота (Суб).

Строка Времени: Строка времени разделяется двумя разными цветами для отличия каждого типа записи.

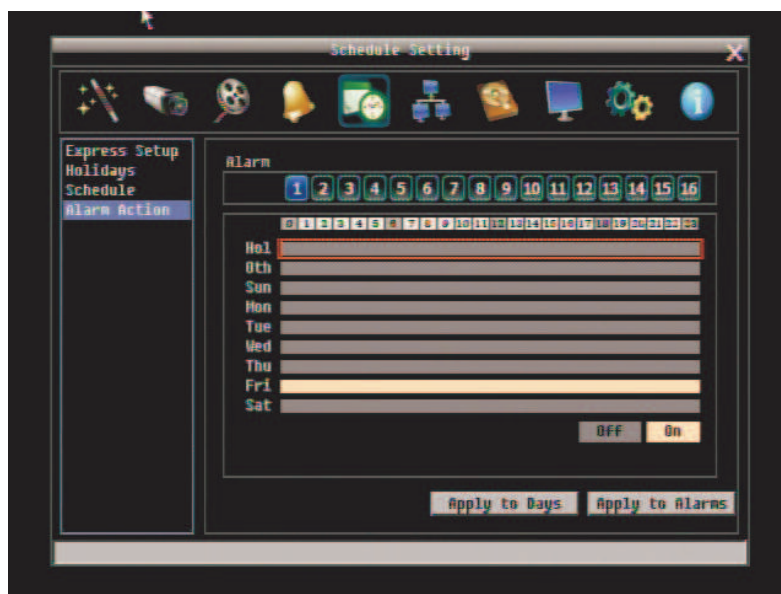
Выкл: Нет записи в период блока данного времени

Вкл: Запись по тревоге в период блока данного времени.

Чтобы Настроить Расписание С Помощью Мыши

1. Кликните “ Запись по тревоге”, затем кликните в правой части экрана. Данная зона будет выделена синим цветом.
2. Укажите число тревожных выходов, которые Вы делаете настроить. Количество будет выделено синим цветом
3. Выберите необходимый блок начального времени. На окне времени доступно 24 блока, соответствующие 24 часам. Таким образом, выбранное время будет выделено красным цветом, а выбранный блок будет выделен синим цветом. Изначально, выбранный блок и

последующие блоки выделены серым цветом, это значит, что режим записи соответствует режиму данного цвета (запись по тревоге выключена)

4. Повторное нажатие на первом блоке любой зоны времени изменит цвет данной зоны, что означает смену режима записи. Последовательность переключения серый->оранжевый->серый, каждый раз при нажатии первого блока сетки оранжевый цвет указывает на то, что включен режим записи по тревоги.
5. Выберите временной блок после выбора часового пояса (см. Выше). При первом нажатии блок будет выделен синим цветом, второе нажатие изменяет цвет блока.

Настройка Записи по Тревоги С Передней Панели

1. **Режим настройки записи по тревоге:** Выделите «Запись по тревоге» и нажмите кнопку «Enter». Вся зона редактирования в правой стороне будет выделена синим цветом. См рисунок ниже.

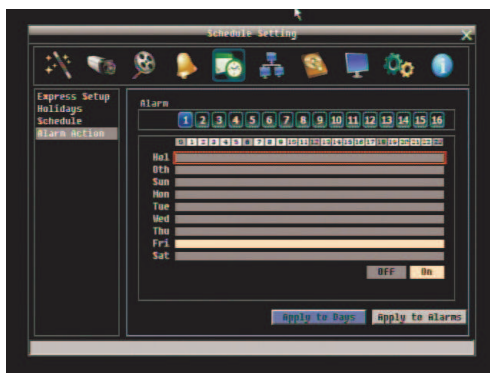

2. **Введите режим тревоги:** Используйте стрелки Вверх/Вниз для переключения в режим Тревоги

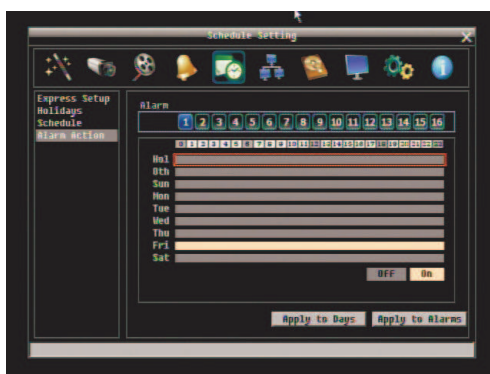

3. **Выбор Тревоги:** Для настройки тревоги используйте стрелки Вправо/Влево. Выбранный номер тревоги будет выделен синим цветом.
4. **Режим настройки времени:** Используйте стрелки Вверх/Вниз для перехода в режим настройки времени тревоги. Когда данный режим выбран, зона вокруг временной зоны будет выделена синим цветом.

5. Выбор необходимой временной зоны для настройки: Нажмите кнопку Enter, при этом будет выделена красным цветом. См. Рисунок ниже. Используйте стрелки Вверх/Вниз для выбора необходимой временной зоны.

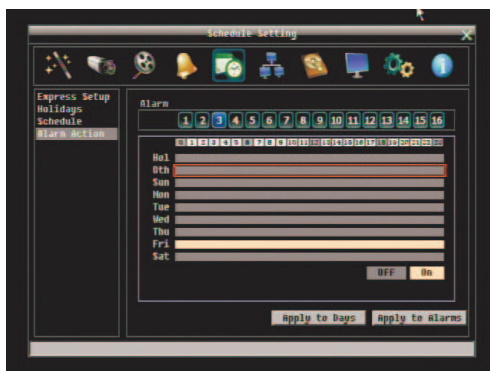

6. Редактирование блоков во временной зоне: Когда временная зона выбрана (выделена красным цветом), нажмите кнопку Enter для настройки временной зоны; Выберите первый блок временной зоны (выделен синим цветом). Используйте стрелки Вправо/Влево для перемещения нужного блока к стартовому времени, для подтверждения нажмите повторно кнопку Enter. Текущий и все остальные блоки будут выделены серым цветом, что означает, что текущий режим записи соответствует режиму серого цвета (запись по Тревоге ВЫКЛ). Пользователь может поменять режим записи для определенной временной зоны, подробные инструкции ниже.

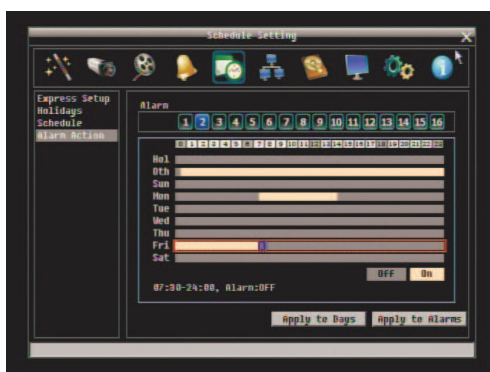

7. Изменение режима записи (цвета) для временной зоны: Используйте стрелки Вправо/Влево для выбора первого блока временной зоны. Нажмите кнопку Enter, цвет зоны будет изменен, что означает переход к другому режиму. Последовательность переключения серый->оранжевый->серый

Применить к Дням: Эта кнопка используется для копирования расписаний на другие дни. Выберете дни для копирования. "Select All" для выбора всех дней, "Clear All" для отмены выбора всех дней. Нажмите "OK" для копирования настроек или "Cancel" для выхода без копирования.

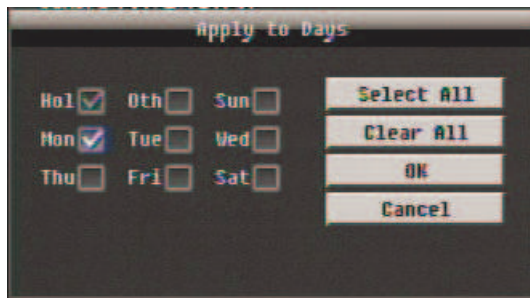

Применить к Камерам: Эта кнопка используется для копирования расписаний к другим камерам. Выберете камеру, которую вы хотите копировать. "Select All" для выбора всех дней, "Clear All" для отмены выбора всех дней. Нажмите "OK" для копирования настроек или "Cancel" для выхода без копирования.



5.7 НАСТРОЙКА СЕТИ

Рисунок 5-23 это скриншот **МЕНЮ НАСТРОЙКИ СЕТИ**. Это меню служит для настройки регистратора для сетевого соединения.

ПРИМЕЧАНИЕ: Так как конфигурация каждой сети различна, пожалуйста, проверьте у вашего Администратора или Интернет Провайдера требует ли ваш видеорегистратор специального IP адреса и/или номера портов.



Рисунок 5-23 Меню Сети – LAN

5.7.1 LAN

Тип Сети:

Статичный IP: Пользователь может настроить постоянный IP для сетевого соединения.

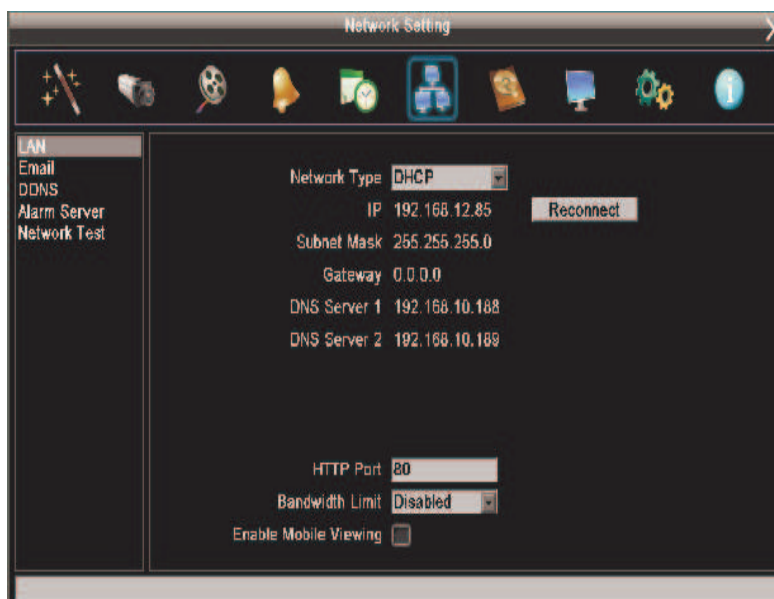
DHCP: DHCP сервер в сети LAN автоматически присвоит IP для сетевого соединения

PPPoE: Для различных соединений только к DSL. Уточните у провайдера Интернет услуг, если используется PPPoE.

IP: Это поле показывает текущий IP Адрес видео регистратора. Статичный IP адрес настраивается вручную. Если выбран DHCP или PPPoE, это значение будет присвоено автоматически.

Маска Подсети: Это поле показывает маску подсети для вашей сети, чтобы ваш регистратор был узнаваем в рамках сети. Если выбран DHCP или PPPoE, это значение будет присвоено автоматически.

Адрес Шлюза: Это поле показывает адрес шлюза для вашей сети, чтобы ваш регистратор был узнаваем в рамках сети. Если выбран DHCP или PPPoE, это значение будет присвоено автоматически.

DNS Сервер 1: Это поле показывает приоритетный DNS сервер для вашей сети. Если выбран DHCP и доступно Интернет соединение, это значение будет присвоено автоматически. Это поле должно содержать действующий DNS адрес в случае использования DDNS функции.

DNS Сервер 2: Это поле показывает второй DNS сервер для вашей сети.

HTTP Порт: Номер порта для HTTP/WEB связи.

Дополнительная информация:

1. Настройте Меню Сети в соответствии с рекомендациями в разделе настройки Сети данного руководства

- a. При использовании DHCP, все настройки определяются автоматически. DHCP является полезным инструментом для определения сетевых настроек, если Вы установите IP адрес видеорегистратора таким образом, то IP адрес может быть изменен несколько раз по различным причинам, например, после сбоя питания. Если IP адрес видеорегистратора изменяется, могут возникнуть сложности при удаленном доступе к видеорегистратору. **Рекомендуется использовать фиксированный (статический) адрес для видеорегистратора**, Для того, чтобы избежать конфликта IP адресов, установленный IP адрес не должен попадать в диапазон адресов, раздаваемых DHCP сервером. Пожалуйста, не устанавливайте розданный DHCP адрес в качестве фиксированного адреса для Вашего видеорегистратора для предотвращения конфликта адресов.
- b. При использовании фиксированного адреса (**рекомендуется**), Вам необходимо внести информацию вручную. Для работы с DDNS, Вам необходимо ввести правильные данные для всех 4 полей настройки сети: IP адрес, маска подсети, шлюз и DNS адрес (в зависимости от структуры сети, может быть IP адрес маршрутизатора/ шлюза, либо локальный адрес DNS сервера). Требуется IP адрес DNS сервера так как DNS сервер предоставляет важную информацию, необходимую для связи с DDNS сервером

Вы также можете установить DNS IP от Провайдера Интернет Услуг (ISP) или от ПК, подключенного к той же сети, что и видеорегистратор, обратитесь к <http://www.dnsserverlist.org/> для получения списка IP адресов и рекомендаций по использованию сервера.

2. Если Вы подключены через маршрутизатор, убедитесь, что Вы «открыли» все необходимые порты в разделе перенаправления портов маршрутизатора. Таким образом, Вы напрямую от маршрутизатора передаете и получаете данные через установленные порты. Полезную информацию о перенаправлении портов можно получить на сайте www.portforward.com. Разные маршрутизаторы используют различные условия перенаправления портов. Например, D-Link называет это виртуальный сервер, Netopia называет это пинхолы.

Порт по умолчанию для ENDEAVOR SD+HD: 80

Примечание: Порт 80 является портом по умолчанию для веб браузера. Таким образом, для предотвращения хостинга пользователем веб сервера, **многие провайдеры блокируют данный порт**. Если вы планируете просматривать информацию по сети, вы можете использовать порт 80, не настраивая при этом DDNS или маршрутизаторы. Однако при осуществлении удаленного доступа, используя, например, DDNS, Вы должны указать функциональные порты и настроить переадресацию портов в вашем маршрутизаторе. Другие порты, такие как 8080 и 8000, часто блокируются провайдерами Интернет. Какой порт использовать? Всего доступно 65,535 IP портов. Все порты можно условно разделить на три группы:

- Широко известные порты от 0 до 1023
- Зарегистрированные порты от 1024 до 49151
- Динамические и/или частные порты от 49152 до 65535

Для того, чтобы выбрать правильный порт и избежать конфликта системы рекомендуется использовать неизвестные номера портов. Например, добавьте 50,000 к номеру вашего дома, получится 50,12. Перечень известных или зарегистрированных портов можно посмотреть на сайте <http://www.iana.org/assignments/port-numbers>

Ограничение пропускной способности: Можно определить, НЕТ / 128 К / 256 К / 512 К / 768К / 1М / 3Мбит. Это максимальная пропускная способность, с которой видеорегиистратор может работать в сети. Это является полезной функцией, когда сеть загружена.

Активация Мобильного Просмотра: Отметьте для обеспечения удаленного доступа к видеорегиистратору через мобильный телефон или любое другое rtsp устройство (3GPP/rtsp поток).

5.7.2 EMAIL



Рисунок 5-24 Сетевое Меню – Email

SMTP Сервер: Присвоить имя SMTP (e-mail) серверу.

ПРИМЕЧАНИЕ: Для более надежного email сервиса, используйте IP адрес сервера.

SMTP Порт: Присвойте номер порта для использования SMTP сервером.

Авторизация: Поставьте отметку, чтобы SMTP сервер требовал авторизацию (имя пользователя / пароль).

SSL: Отметьте чтобы сервер почты был зашифрован SSL.

Имя Пользователя: Введите имя пользователя, если SMTP сервер требует авторизацию.

Пароль: Введите пароль, если SMTP сервер требует авторизацию.

Подтверждение: Повторно введите пароль.

Отправитель Email: Введите e-mail адрес отправителя (DVR).

Получатель Email 1: Введите e-mail адрес первого получателя сообщения.

Получатель Email 2: Введите e-mail адрес второго получателя сообщения

Получатель Email 3: Введите e-mail адрес третьего получателя сообщения

Тема Email: Введите тему email.

5.7.3 DDNS

DDNSСервер: Выберите “EverfocusDDNS” или “www.dyndns.org” в качестве DDNS провайдера. Если DDNS не будет использоваться, просто выберите “Disable”.

EverfocusDDNS



Рисунок 5-25 Сетевое Меню – DDNS-EverfocusDDNS

Имя Видеорегистратора: Введите необходимое имя для регистратора

Регистрировать/Обновить: Нажмите на кнопку, чтобы зарегистрировать имя для сервера Everfocus.

Выбранное вами Имя DDNS должно быть уникальным; оно не должно быть занято.

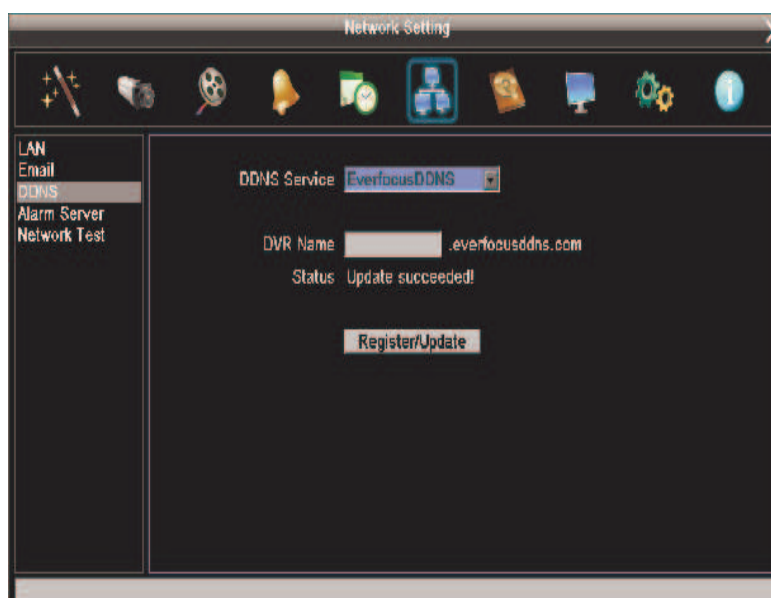
Пожалуйста, обратитесь к сайту <http://everfocusddns.com> и проверьте, что имя, которое Вы хотите использовать, не занято.

ОБРАТИТЕ ВНИМАНИЕ: Имя регистратора не может включать пробел или другие специальные символы ~ ! @ # \$ % ^ & * () + < > " ; : ,

В Меню Сети видеорегистратора, перейдите на DDNS. Выберите “everfocusddns.com” для Сервера и внесите выбранное вами имя (проверьте, свободно ли оно)

Нажмите Select или Submit/Update для синхронизации видеорегистратора с DDNS сервером. Вы увидите надпись “Успешно” на экране. Если Вы видите надпись “Не может найти сервер” или другие сообщения об ошибке, введите заново параметры DDNS сервера, пока не появится надпись “Успешно”. Теперь вы можете обратиться к видеорегистратору, используя имя, которое Вы создали.

Example: <http://hostname.everfocusddns.com>

Для DDNS имени нет необходимости добавлять HTTP порт. EverFocus DDNS сервер не только хранит данные IP адреса вашего видеорегистратора, но и данные портов.

www.dyndns.org



Рисунок 5-26 Меню Сети – DDNS- www.dyndns.org

Имя пользователя: Имя пользователя аккаунта dyndns.

Пароль: Пароль аккаунта dyndns.

Подтверждение: Повторный ввод пароля.

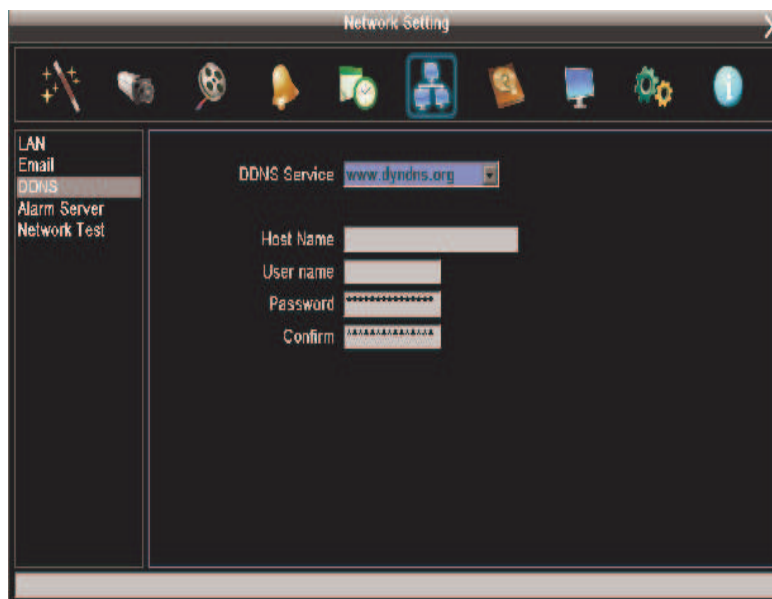
Примечание: Для более подробной информации по Настройке DDNS, пожалуйста, смотрите “Глава 8 – Установка Everfocus DDNS”.

5.7.4 Тревожный Сервер



Рисунок 5-27 Сетевое Меню – Тревожный Сервер

Данное меню определяет параметры связи с компьютером, с запущенным ПО PowerCon.

Сервер IP1~3: IP адрес клиентского ПК с установленным ПО PowerCon. Сетевая тревога пройдет сразу по 3 адресам.

Протокол: Выберите тип протокола для передачи тревоги:

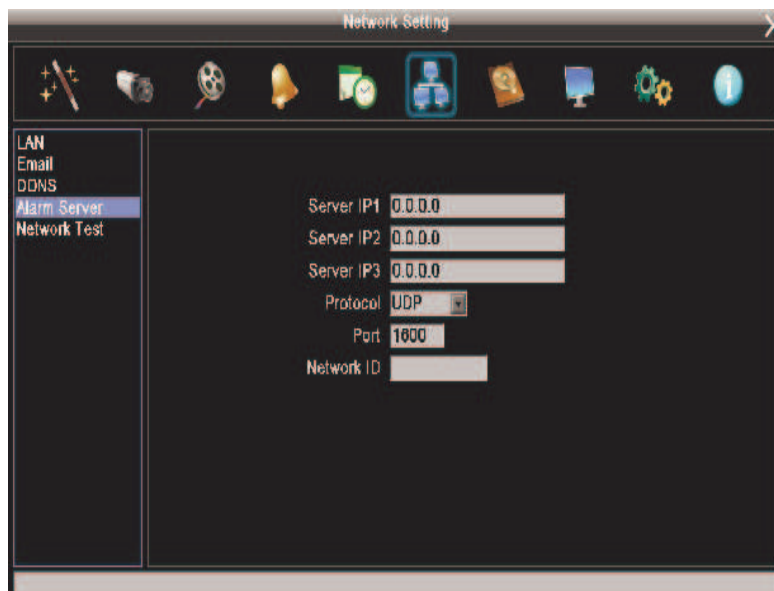
UDP: User Datagram Protocol

TCP: Transmission Control Protocol

Порт: Выберите порт передачи для сетевого сообщения о тревоге

ID Сети: ID сети это идентификатор для передачи тревоги (видеорегистратор отправляет тревожное сообщение)

5.7.5 Тестирование Сети



Рисунок 5-28- Меню Сети – Тестирование Сети

Для проверки основных соединений между видеорегистратором и другими устройствами в сети пользователь может отправить ICMP Ping на действующий IP адрес. Нажмите кнопку "Ping" для пинга IP адреса.

5.8 ИНФОРМАЦИЯ О ДИСКЕ

Рисунок 5-29 это скриншот **МЕНЮ ИНФОРМАЦИИ О ДИСКЕ**. Это меню используется для обзора и управления настройками жесткого диска видеорегистратора.

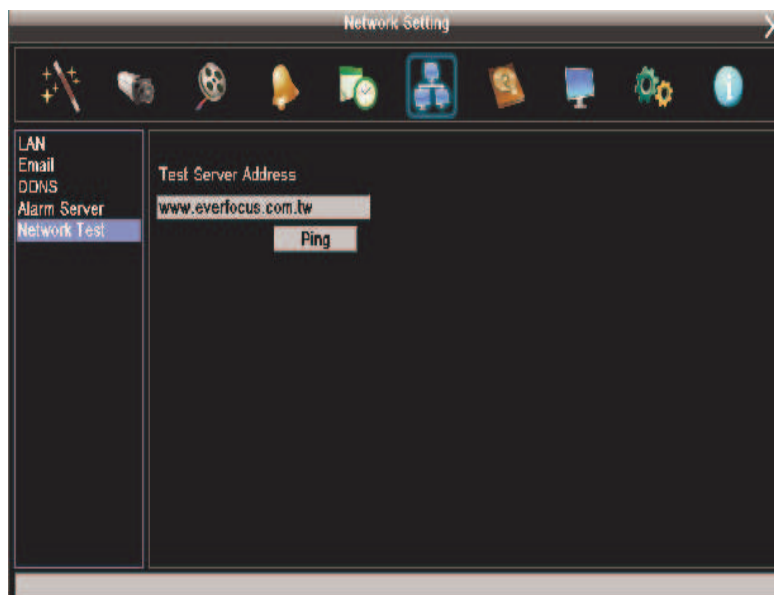

Рисунок 5-29 Меню Диска-Диск

5.8.1 Диск

Время Записи (Начало): Показывает самое раннее время начала записи на жестком диске.

Время Записи (Конец): Показывает наиболее позднее время записи на жестком диске.

Диск: Выберете номер диска.

Статус диска: Показывает текущий статус выбранного диска

Температура Диска: Отображает текущую температуру выбранного диска.

Объем Диска/Общий: Отображает общий объем диска.

Объем Диска/Используемый: Отображает используемый объем диска.

5.8.2 Блокировка/Форматирование

Рисунок 5-30 это скриншот **МЕНЮ БЛОКИРОВКИ/ФОРМАТИРОВАНИЯ ДИСКА**. Данное меню предназначено для управления зарезервированной емкости диска для записи по событию, которая заблокирована, а также отформатировать жесткий диск.



Рисунок 5-30 Меню Диска - Блокировка/Форматирование

Максимальное Блокировка (%): Пользователь может настроить максимальный процент блокировки HDD. После настройки процента блокировки, эта функция может быть включена или выключена в трех различных местах

1. “Камера > Основные Настройки > Движение > Авто Блок”
2. “Тревога и Событие > Тревога > Авто Блок”.
3. Блокировать файлы вручную в списке результатов поиска

Текущая Блокировка (%): Здесь отображается текущий процент заблокированных файлов на HDD. Если это значение достигнет значения максимальной блокировки, блокировка новых данных будет невозможна.

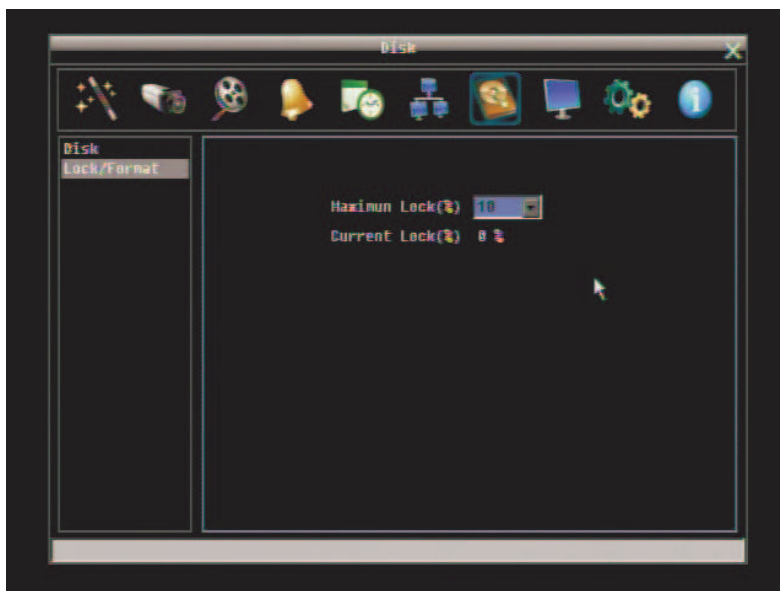
5.9 НАСТРОЙКА ДИСПЛЕЯ

Рисунок 5-31 это скриншот **МЕНЮ НАСТРОЙКИ ДИСПЛЕЯ**. Данное меню расскажет Вам о настройке OSD меню и Настройки Последовательности



Рисунок 5-31 Меню Дисплея – OSD Монитора

5.9.1 OSD Монитора

Для Основного Монитора следующие опции.

Основной Монитор

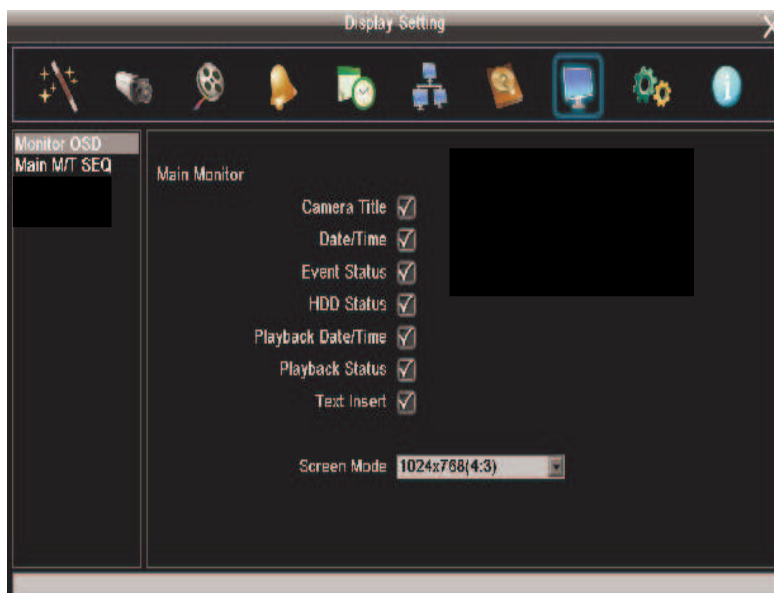
Название Камеры: Поставьте отметку для отображения названий камер.

Дата/Время: Поставьте отметку для отображения даты/времени.

Статус События: Поставьте отметку для отображения статуса события.

Статус HDD: Поставьте отметку для отображения статуса жесткого диска.

Дата/Время Воспроизведения: Поставьте отметку для отображения даты/времени в режиме воспроизведения.

Статус Воспроизведения: Поставьте отметку для отображения статуса воспроизведения.

Вставка Текста: Поставьте отметку для отображения текста

Режим Экрана: Выберите подходящий режим работы экрана. Значения: 1920x1080(16:9) P50 ; 1920x1080(16:9) CVT; 1920x1080(16:9) P60; 1280x1024 (4:3); 1280x720 (16:9) P50; 1280x720 (16:9) P60; 1024x768 (4:3); 800x600 (4:3).

5.9.2 Последовательность Основного Монитора



Рисунок 5-32 Меню Дисплея – Последовательность Основного Монитора

Шаг: Последовательность

Камера: Выберете, какая камера появится на данном этапе.

Задержка (сек): Выберете время задержки каждого шага. Время задержки может быть настроено от 0 до 99 секунд. Последовательность повторяется непрерывно от шага 1 до шага 20.

5.10 НАСТРОЙКА СИСТЕМЫ

Рисунок 5-33 это скриншот **МЕНЮ НАСТРОЙКИ СИСТЕМЫ**. Это меню служит для настройки конфигурации видеорегистратора.



Рисунок 5-33 Меню Системы – Дата/Время

5.10.1 Дата/Время

Дата: Настройте текущую Дату.

Время: Настройте текущее Время.

Формат Времени: Выберите формат даты из гггг/мм/дд, дд/мм/гггг, и мм/дд/гггг.

Формат Времени: Выберите формат времени между 12Ч и 24Ч.

Временная Зона: Выберите временную зону.

NTP: Выберите “Включить” или “Выключить” NTP синхронизацию времени.

NTP Сервер: Отображает адрес сервера времени который используется для синхронизации. Чтобы найти подходящий NTP адрес, следуйте следующим этапам:

- a) Необходим компьютер, соединенный с интернетом.
- b) Нажмите “Пуск” -> “Выполнить” -> введите “command” и нажмите “ОК”.
- c) В DOS, введите “ping pool.ntp.org” чтобы найти IP адрес NTP Сервера.

Промежуток Обновления NTP: Периодичность, с которой система будет проводить автоматическое обновление. Выберите Ежедневно, Еженедельно, или Ежемесячно.

5.10.2 Переход на Летнее время



Рисунок 5-34 Меню Системы – Переход на Летнее Время

Летнее Время: Отметьте для включения функции автоматического перехода на летнее время.

Дата Начала: Выберите дату перехода.

Время Начала (чч:мм): Выберите время перехода.

Настроить на (чч:мм): Это время, на которое поменяется при переходе. Для большинства регионов, это значение на час больше “Времени Начала”.

Дата Окончания: Выберите дату обратного перехода.

Время Окончания (чч:мм): Выберите время обратного перехода.

Время перехода на зимнее время равно времени перехода на летнее время (например, 1 час).

5.10.3 Пользователь

Меню пользователя это меню где вы на правах администратора можете добавлять или удалять различных пользователей в системе. Ниже приведены права для каждого уровня доступа.



Рисунок 5-35 Меню Системы – Пользователь

Добавить

Нажмите на кнопке “Добавить” для добавления нового пользователя. Создайте имя, пароль и уровень доступа. Нажмите кнопку “Добавить для подтверждения нового пользователя или “Отмена” для выхода без каких либо изменений.



Рисунок 5-36 Меню Системы – Пользователь – Добавить

Редактировать

Нажмите кнопку “Редактировать” для изменения существующего аккаунта пользователя. Нажмите кнопку “Сохранить” для сохранения изменений или “Отмена” для выхода без изменений.



Рисунок 5-37 Меню Системы – Пользователь - Редактировать

Вход Пользователя: Поставьте отметку, чтобы активировать вход пользователя. Если эта функция отключена, для доступа к системе не нужен пароль и имя пользователя, и все пользователи смогут работать с правами Администратора.

Авто Выход: Поставьте отметку для автоматического выхода из системы после 3 минут.

Существует три уровня доступа к системе. В таблице ниже приведены права доступа для каждого уровня доступа.

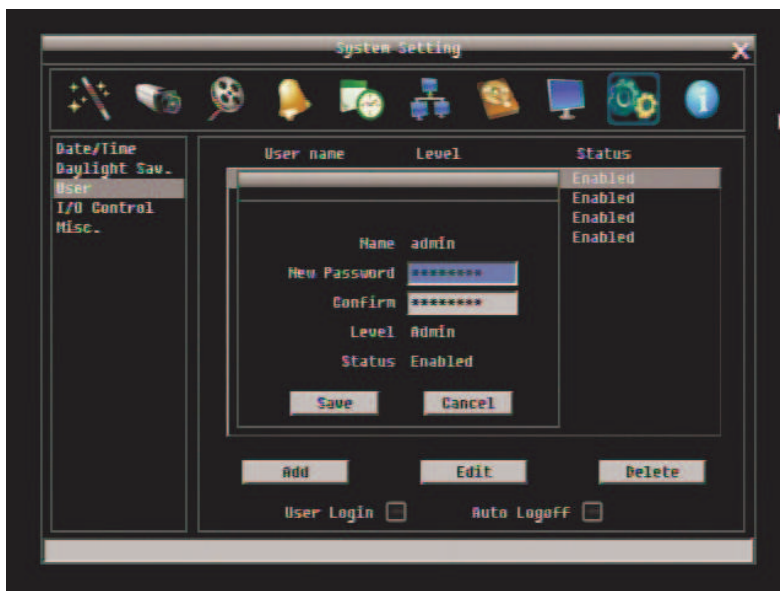
Главное меню видеорегистратора

Уровень Пользователя и Права			
ПРАВА	АДМИНИСТРАТОР	МЕНЕДЖЕР	ОПЕРАТОР
Воспроизведение	ДА	ДА	НЕТ
PTZ	ДА	ДА	НЕТ
Формат отображения	ДА	ДА	ДА
Канал	ДА	ДА	ДА
Дисплей	ДА	ДА	ДА
Последовательность	ДА	ДА	ДА
Монитор	ДА	ДА	ДА
Зум	ДА	ДА	НЕТ
Поиск	ДА	ДА	НЕТ
Копирование	ДА	ДА	НЕТ
Настройка	ДА	ДА	ДА
Просмотр скрытых камер	ДА	ДА	НЕТ
Выход	ДА	ДА	ДА

Меню настройки видеорегистратора

Уровень Пользователя и Права			
ПРАВА	АДМИНИСТРАТОР	МЕНЕДЖЕР	ОПЕРАТОР
Экспресс	ДА	НЕТ	НЕТ
Камера	ДА	НЕТ	НЕТ
Запись/ Воспроизведение	ДА	НЕТ	НЕТ
Тревога/Событие	ДА	НЕТ	НЕТ
Расписание	ДА	НЕТ	НЕТ
Сеть	ДА	НЕТ	НЕТ
Диск	ДА	НЕТ	НЕТ
Дисплей	ДА	НЕТ	НЕТ
Система	ДА	(1)	(2)
Инфо	ДА	ДА	ДА
Журнал	ДА	НЕТ	НЕТ

1. Только подменю USER: только доступ к изменению пароля и доступ к ID оператора
2. Только подменю USER: только доступ к изменению пароля

5.10.4 Управление Вх/Вых

Рисунок 5-38 это скриншот Меню Управления Вх/Вых. Это меню используется для определения настроек управления регистратора через RS485, также для управления видеорегистратором PTZ камерами.



Рисунок 5-38 Меню Системы – Управление Вх/Вых

RS232

Тип: Выберите “Управления” для того, чтобы разрешить отправку команды EKB500 к видеорегистратору. Другая опция “Вставка Текста” зарезервирована для интеграции с POS.

Скорость в Бодах: Скорость, используемая для передачи информации через порт RS232. Выберите одну из предложенных скоростей: 1200, 2400, 4800, 9600, 19200, 38400, 57600, или 115200 BPS.

Бит Данных: Бит данных используется для передачи. Возможен выбор 8 или 7.

Стоповый Бит: Это поле для настройки стопового бита соединения RS232. Возможен выбор 1 или 2.

Четность: Служит для выбора уровня передачи соединения. Выберите из Нет, Четный, или Нечетный.

RS485

Протокол PTZ: Выберите протокол PTZ. Выберите один из следующих протоколов: Transparent, Pelco D, Pelco P, Everfocus, или Samsung. (ПРИМЕЧАНИЕ: все камеры должны работать в соответствующем протоколе).

485 ID: Если через соединение RS485 используется более одного регистратора, каждому из них должен быть присвоен уникальный ID номер от 0 до 127.

Скорость в Бодах: Скорость, используемая для передачи информации через порт RS485. Выберите одну из предложенных скоростей: 1200, 2400, 4800, 9600, 19200, 38400, 57600, 115200 BPS.

Бит Данных: Бит данных используется для передачи. Возможен выбор 8 или 7.

Стоповый Бит: Это поле для настройки стопового бита соединения RS232. Возможен выбор 1 или 2.

Четность: Служит для выбора уровня передачи соединения. Выберите из Нет, Четный, или Нечетный.

Управление

Один пульт управления может быть использован для управления несколькими видеорегистраторами.

ID ИК Пульт: ID используемое для пульта дистанционного управления. Возможен выбор от 1 до 4.

5.10.5 Прочее



Рисунок 5-39 Меню Системы – Прошивка и Прочее.

Прошивка

Текущая Версия Прошивки: Отображает текущую версию Прошивки.

Обновление Прошивки: Нажмите кнопку “Обновить” чтобы обновить Прошивку.

***ПРИМЕЧАНИЕ:** Для обновления Прошивки, вам необходимо подключить USB устройство с последней версией Прошивки. Не отключайте USB устройство и не выключайте питания во время обновления; это может повредить систему.*

Конфигурация

Загрузить Заводские Настройки: Нажмите на кнопку “Загрузить” для сброса всех настроек на заводские. Аккаунт пользователя, Сетевые Настройки, и Время не изменятся. 3GP поток по умолчанию выключен.

Загрузить с USB: Нажмите кнопку “Загрузить” чтобы загрузить сохраненные настройки с USB устройства.

Сохранить на USB: Нажмите кнопку “Сохранить” для сохранения текущих настроек регистратора на USB устройство.

Язык: Выберите язык для использования регистратором. Доступные языки зависят от региона.

5.11 ИНФОРМАЦИЯ

Рисунок 5-40 это скриншот **МЕНЮ ИНФОРМАЦИИ**. В этом меню показана наиболее важная системная информация.



Рисунок 5-40 Меню Информации – Система

5.11.1 Система

Система

Версия: Отображает версию Прошивки.

Модель: Показывает модель видео регистратора.

NTSC/PAL: Показывает текущий видео формат (определяется по формату подключенной к 1 каналу камеры).

Сеть

IP: Показывает текущий IP Адрес регистратора.

MAC: Уникальный адрес внутренней сетевой карты регистратора. Эта опция не может быть изменена.

Имя DVR: Показывает имя видео регистратора

ID Сети: ID номер для тревоги сети.

Статус

Диск: Показывает температуру диска, при нормальной работе диска указано “OK”.

Вентилятор: Показывает состояние вентиляторов, при нормальной работе обдува указано “OK”.

5.11.2 Журнал



Рисунок 5-41 Меню Информации – Журнал

Окно для выбора, отображения и экспорта списка событий

От

Дата: Введите дату начала списка событий

Время: Введите время начала списка событий

До

Дата: Введите дату окончания списка событий

Время: Введите время окончания списка событий

Тип события:

Настройка: список изменений настроек

Событие: список событий

Запись: список изменений параметров записи.

Управление: список изменения управления

Пользователь: список доступа пользователей

Просмотр Журнала: Нажмите кнопку “Просмотр Журнала” чтобы просмотреть.

Очистить Журнал: Нажмите кнопку “Очистить Журнал” для удаления.

Сохранить Журнал на USB: Сохранение данных журнала на USB.



Рисунок 5-42 Список Событий

Пред Страница: Предыдущая Страница Журнала.

Следующая Страница: Следующая Страница Журнала.

Закреть: Закреть окно

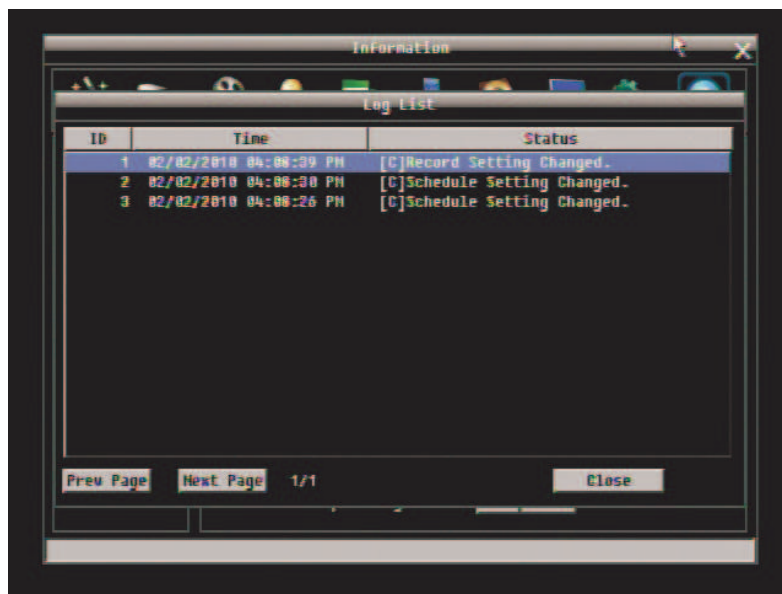
6 ПОДКЛЮЧЕНИЕ К СЕТИ

В этом разделе дана подробная информация о подключении видео регистратора к сети. Прежде чем подключать видео регистратор к сети, необходимо изучить, что такое сеть и как она работает. Сведения, приведенные в этом разделе, помогут выполнить подключение видео регистратора к сети.

6.1 Краткое Описание TCP/IP

TCP/IP – это набор протоколов, используемых в Интернете и в большинстве локальных сетей (ЛВС) в разных странах мира. В TCP/IP каждый хост (компьютер или другое коммуникационное устройство), подключенный к сети, имеет уникальный IP-адрес. Уникальный адрес устройства – это примерно то же, что и адрес дома. IP-адрес состоит из четырех октетов (чисел от 0 до 255), отделенных десятичными точками. IP-адрес используется, чтобы однозначным образом обозначить хост или компьютер, включенный в локальную сеть. Например, у компьютера с сетевым именем Workstation может быть IP-адрес 192.168.1.127.

Не следует назначать двум и более компьютерам одинаковые IP-адреса. Используйте IP-адреса из диапазона, зарезервированного для частных локальных сетей - обычно это адреса, которые начинаются с октетов 192.168. Первые три октета IP-адреса у всех компьютеров одной локальной сети должны быть одинаковыми. Например, если в одну локальную сеть включено 253 компьютера, то можно назначать IP-адреса, начиная с 192.168.1.x, где x – это число в диапазоне от 2 до 254.

6.2 Маска Подсети

В локальной сети каждый хост имеет маску подсети. *Маска подсети* – это октет, в котором число 255 используется для выделения в IP-адресе адреса сети, а 0 – для выделения адреса хоста. Например, маска подсети 255.255.255.0 используется для обозначения принадлежности каждого хоста к определенной локальной сети или классу. Ноль в конце маски подсети выделяет уникальный адрес хоста внутри сети. В целом маска подсети соответствует названию города в домашнем адресе, а в данном случае обозначает сеть, к которой относится устройство.

6.3 Адрес Шлюза

В локальной сети каждому хосту назначен шлюз. Адрес шлюза состоит из четырех октетов, отделенных десятичными точками. Адрес шлюза используется, чтобы однозначным образом

обозначить хост или компьютер в локальной сети, который выделяет IP-адреса для хостов и компьютеров этой сети обычно это маршрутизатор). Это можно сравнить с zip кодом вашего адреса.

6.4 Виртуальные порты

Номер порта обозначает конечную точку или "канал" для передачи данных в сети. Номера портов позволяет различным приложениям, установленным на одном и том же компьютере, одновременно использовать сетевые ресурсы, не мешая друг другу. Номера портов обычно используются при программировании для сетей, в частности, при программировании сокетов. Иногда номера портов могут увидеть и обычные пользователи. Например, для доступа пользователей к некоторым веб сайтам используются URL-адреса такого вида:

`http://www.sitename.com:8100/`

В этом примере число 8100 является номером порта, который Интернет-обозреватель использует для подключения к веб серверу. Обычно для доступа к веб сайтам использует порт 80, который, как правило, не нужно включать в веб адрес. В сетях на базе протокола IP теоретически могут использоваться номера портов от 0 до 65535. Однако в большинстве распространенных сетевых приложений используются номера портов из начала этого диапазона (например, в http используется порт 80). Порт – это то же, что и входная дверь дома. Нельзя войти в дом, не открыв входную дверь. Так же и с портами сети. Чтобы получить доступ к IP-адресу или к адресуемому объекту, необходимо открыть порты по данному IP-адресу.

Примечание: Термин "порт" также используется и других аспектах сетевых технологий. Термин "порт" может обозначать точку физического подключения периферийных устройств, например, последовательный, параллельный или USB-порт. Термин "порт" также используется для обозначения определенных точек Ethernet-подключения, которые есть у концентратора, коммутатора или маршрутизатора.

Можно провести другую аналогию: Если WAN IP адрес похож на номер телефона, тогда IP Порты похожи на телефонные аппараты, они позволяют связаться со специальными устройствами в сети с одинаковым внешним IP адресом (WAN). Маршрутизатор представляет собой устройство, которое позволяет объединить в единую сеть с одинаковым IP компьютеры и другие IP устройства. Он функционирует словно коммутатор – открывая порты для связи устройств. Когда маршрутизатор видит «запрос» для специального «дополнительного» порта, он направляет потоки данных к устройству, к которому присвоен данный порт.

6.5 Предустановки

Перед началом установки необходимо задать себе несколько вопросов, чтобы определить с чего начинать подключение видеорежистратора к сети.

Есть ли у вас скоростной доступ к Интернету? _____

There Существует множество видов скоростного доступа в Интернет. Чаще всего используются три типа доступа – T1, кабельный и DSL (в порядке увеличения скорости).

- **Примечание:** Рекомендуется использовать доступ со скоростью исходящего потока данных не менее 256 кбит/с. Для получения информации о скорости передачи данных нужно обратиться к поставщику услуг Интернета.

Какой тип модема/маршрутизатора вы используете? _____

Модель модема/маршрутизатора

Модем или маршрутизатор для подключения к Интернету устанавливается поставщиком услуг Интернета или приобретается самостоятельно. Маршрутизатор устанавливается для того, чтобы несколько компьютеров могли получить доступ в Интернет, используя один внешний IP-адрес. Для этого маршрутизатор присваивает локальным компьютерам различные внутренние IP-адреса.

Есть ли у вас статичный IP адрес? _____

Наличие статического IP-адреса означает, что при подключении к Интернету всегда используется один и тот же IP-адрес. Статический IP-адрес всегда известен прочим пользователям сети, и они могут подключиться к вашему компьютеру. В этом случае вы можете разместить на своем компьютере веб сайт, сервер электронной почты или сервер другого типа. Компания Everfocus рекомендует использовать статический IP-адрес. Если поставщик услуг Интернета не предоставляет статические IP-адреса, то можно использовать динамический IP-адрес. Использование динамического IP-адреса подробно описано далее.

Есть ли у вас динамичный IP адрес? _____

Наличие динамического IP-адреса означает, что при подключении к Интернету каждый раз выделяется другой IP-адрес. Мы рекомендуем обратиться к поставщику услуг Интернета с просьбой предоставить статический IP-адрес. Если это невозможно, Вы можете использовать DDNS функцию видеорегистратора. DDNS – это сервис, которые предоставляет центральную базу, где может быть сохранена IP информация. Это позволяет использовать динамический IP Адрес, который централизованно зарегистрирован и позволяет пользователю подключаться к нему по имени. См Раздел 8 о получении информации об использовании Everfocus DDNS.

Какой тип видео регистратора вы устанавливаете? _____

Порты по умолчанию
ENDEAVOR SD+HD: 80

ECOR264: 80
Paragon: 80
ECOR: 80, 1600
EDR/EDVR: 80, 1600, and 37260 – 37263

6.6 Какой тип соединения вы используете?

Цифровой видеорегистратор может использовать сетевые подключения трех различных типов.

1. Простое подключение "один к одному": Подключение "один к одному" – это самое простое сетевое подключение. Обычно это соединение между двумя компьютерами, а в данном случае для подключения цифрового видеорегистратора используется перекрестный кабель.
2. Прямое подключение с помощью скоростного модема. Прямое подключение через скоростной модем – это сетевое подключение от модема напрямую к компьютеру, а в данном случае к цифровому видеорегистратору.
3. Подключение с помощью маршрутизатора или подключение по локальной сети – при подключении по локальной сети требуется маршрутизатор или предварительно установленное подключение через локальную сеть. Данный тип соединения используется чаще всего. Маршрутизатор позволяет связать несколько компьютеров и цифровых видео регистраторов и обеспечить им доступ в Интернет. Он назначает компьютерам различные внутренние IP-адреса.

6.7 Простое Подключение Один к Одному

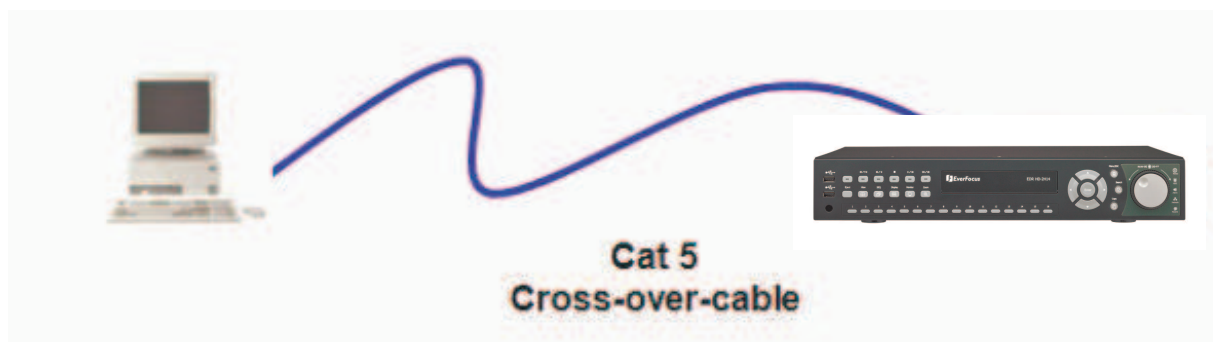

Назначение Контактв Сетевого Перекрестного Кабеля:

На рисунке показано назначение контактов перекрестного кабеля.

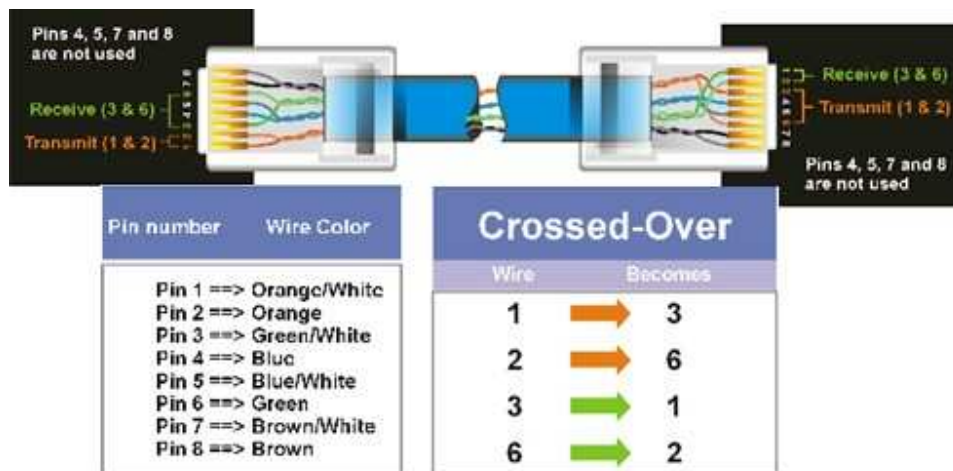

Метод Подключения:

- Сначала приобретите или изготовьте перекрестный кабель. Если вы никогда не изготавливали перекрестный кабель, мы рекомендуем приобрести его. Учтите, что в этом случае нельзя использовать прямой сетевой кабель.
- Подключите один конец перекрестного кабеля к порту локальной сети на задней панели регистратора и другой конец к разъему сетевой платы на задней панели компьютера.
- Теперь войдите в меню видеорегистратора EverFocus и зайдите в Меню Настройки Сети
- Назначьте видеорегистратору IP адрес 192.168.001.003, маску подсети 255.255.255.000 и основной шлюз 192.168.001.001.
- Затем включите ПК в эту же сеть: для этого нужен доступ в ОС Windows с правами администратора.
- Назначение статичного IP адреса в Windows 2000/XP.

- Go to **Start**
- Double-click on **Control Panel**

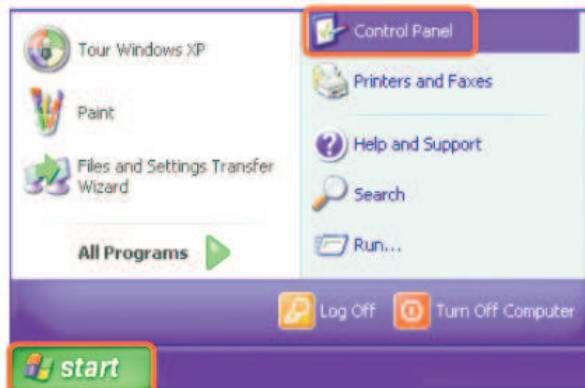

- Double-click on **Network Connections**

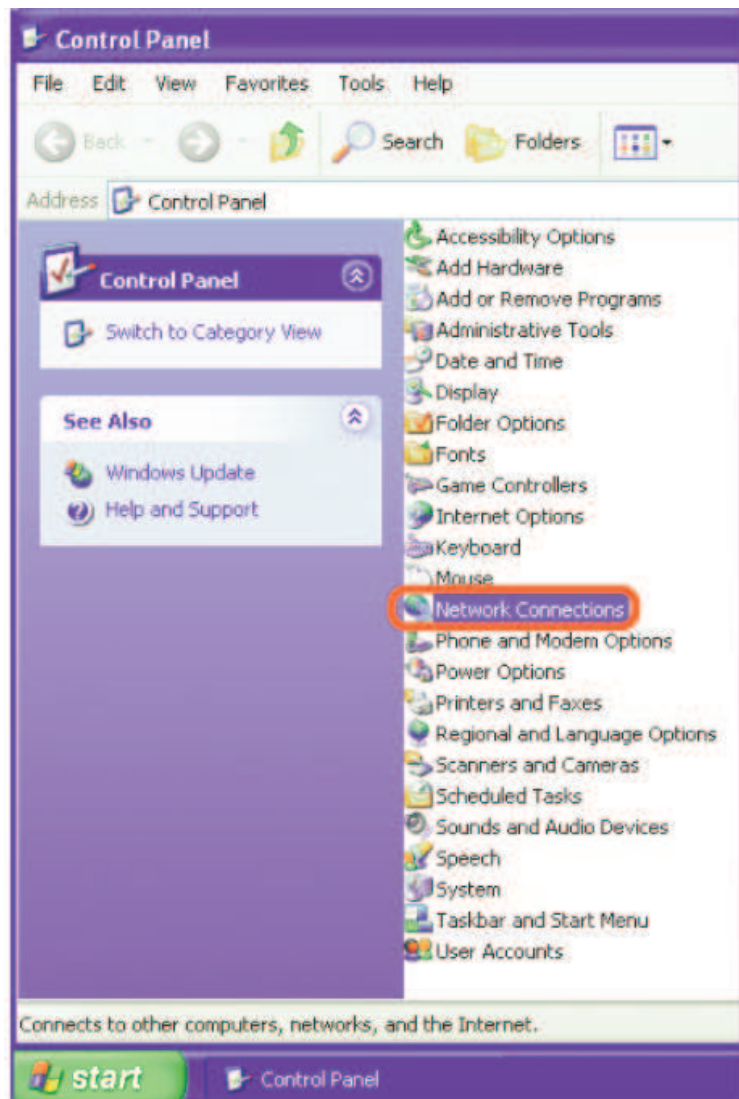

- Right-click on **Local Area Connections**
- Double-click on **Properties**

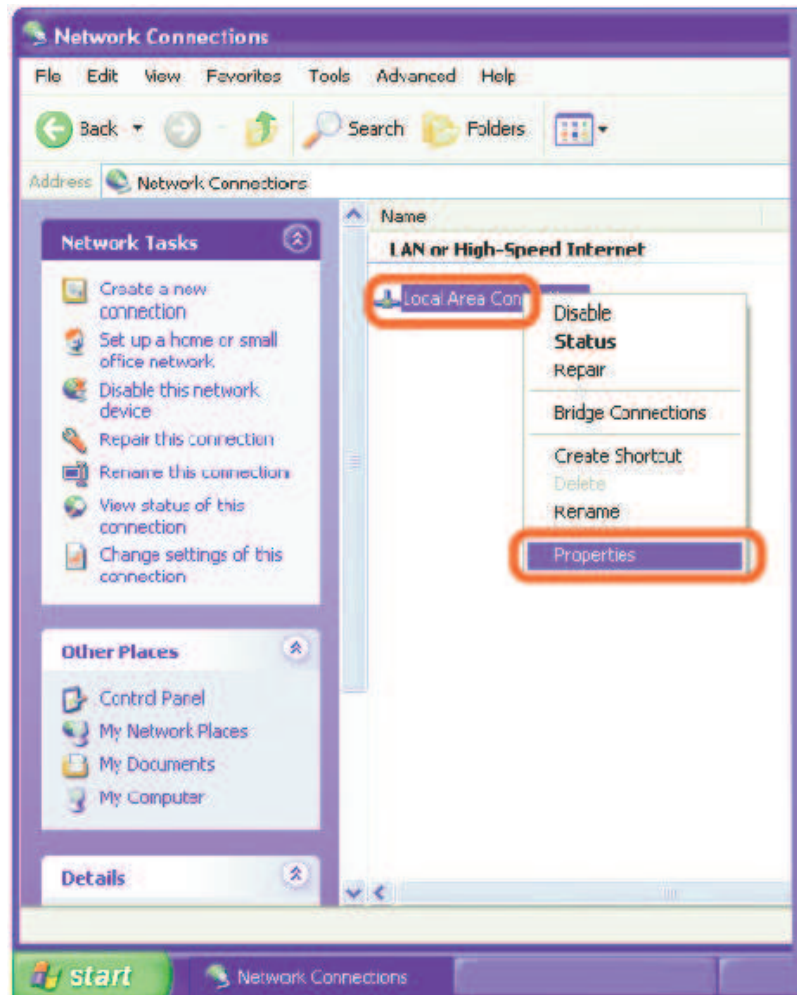

- Click on **Internet Protocol (TCP/IP)**
- Click **Properties**

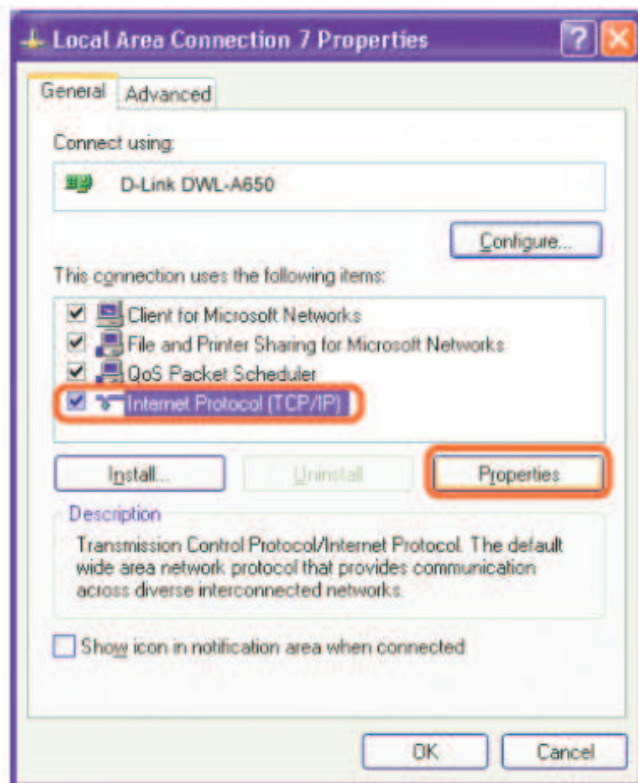

- Кликните на опции с надписью “Использовать следующий IP адрес”
- Присвойте IP адрес 192.168.1.2, Маску Подсети 255.255.255.0, и Адрес шлюза по умолчанию 192.168.1.1, затем нажмите ОК.
- Перезагрузите компьютер и видео регистратор.
- Для получения доступа к регистратору просто откройте Internet Explorer и в строке адреса введите:

<http://192.168.1.3>

6.8 Подключение Через Высокоскоростной Модем

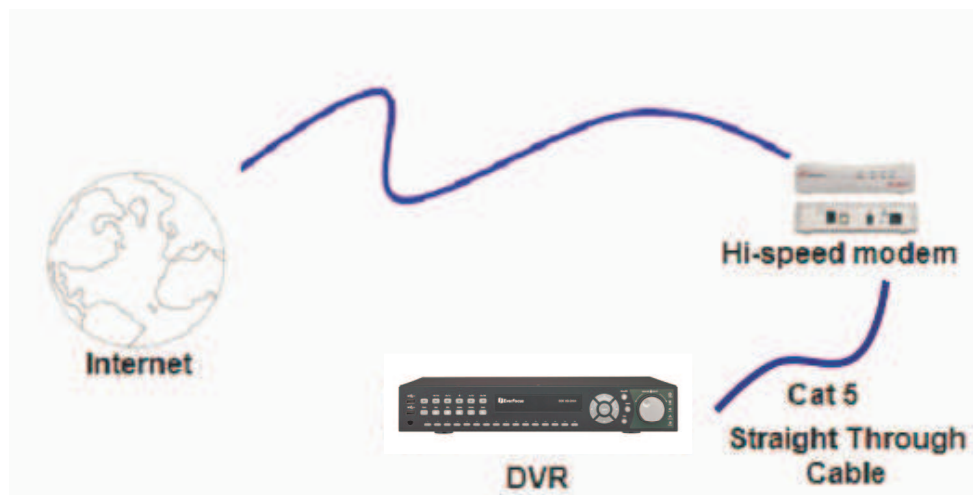

Назначения Контактв Прямго Кабеля:

На рисунке показано назначение контактов прямого кабеля.

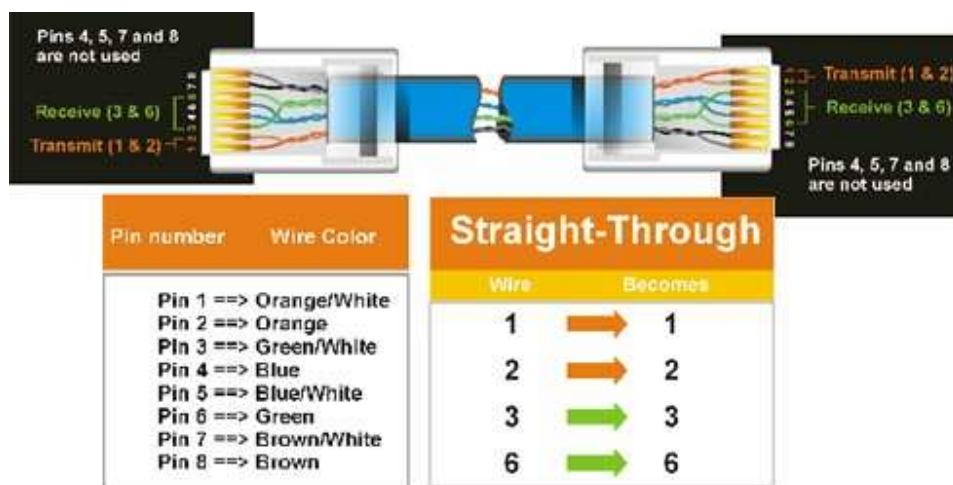

Метод Подключения:

- Сначала приобретите или изготовьте прямой кабель. Если вы никогда не изготавливали прямой кабель, мы рекомендуем приобрести его. Учтите, что в этом случае нельзя использовать перекрестный сетевой кабель.
- Подключите один конец прямого кабеля к порту локальной сети на задней панели видео регистратора, а другой конец к скоростному модему.
- Теперь войдите в меню видео регистратора EverFocus и перейдите к Меню Настройки Сети.

- Присвойте видеорегистратору полученные от поставщика услуг Интернета Статичный IP адрес, адрес маски подсети, адрес шлюза по умолчанию.
 - **Примечание:** Если у вас динамический IP-адрес, Вы можете подключить Видеорегистратор к DHCP для автоматического определения сетевых настроек. Таким образом, Вы можете использовать динамический IP адрес.
- Выйдите из Меню Видеорегистратора для сохранения настроек.
- Для доступа к видео регистратору с компьютера просто откройте Internet Explorer и в строке адреса наберите:
 - **Примечание:** При использовании соединения такого типа, в одно и тоже время к модему может быть подключено только одно устройство. Для тестирования соединения Вам необходимо использовать несколько компьютеров.

6.9 Подключение Через Маршрутизатор или по Локальной Сети

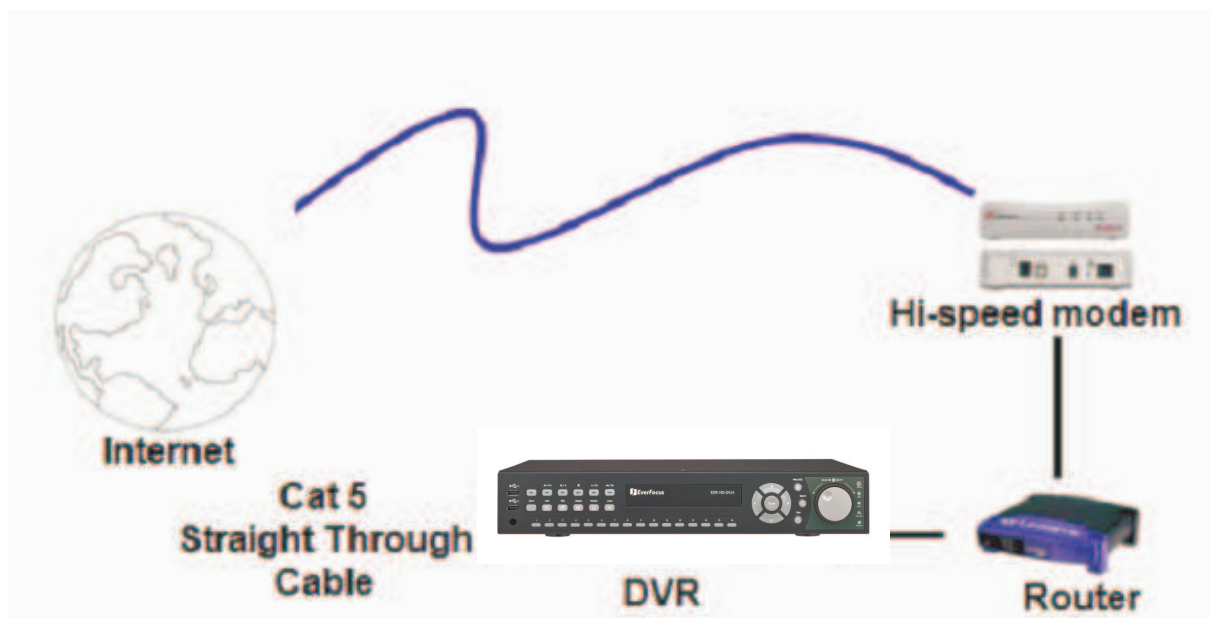

Назначение Контактв Прямого Кабеля:

На рисунке показано назначение контактов прямого кабеля.

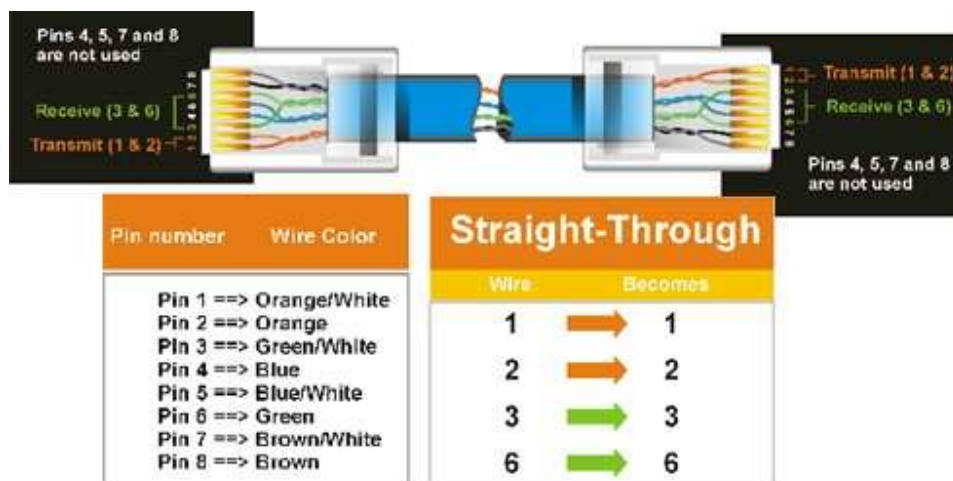

Метод Подключения:

- Сначала приобретите или изготовьте прямой кабель. Если вы никогда не изготавливали прямой кабель, мы рекомендуем приобрести его. Учтите, что в этом случае нельзя использовать перекрестный сетевой кабель.
- Подключите один конец прямого кабеля к порту локальной сети на задней панели видео регистратора, а другой конец к маршрутизатору.
- Теперь войдите в меню видео регистратора EverFocus и перейдите к Меню Настройки Сети.
- Если вы используете маршрутизатор Linksys:
 - Присвойте видео регистратору IP адрес 192.168.001.050, Маску подсети 255.255.255.000, и адрес шлюза по умолчанию 192.168.001.001.

Если вы используете маршрутизатор D-Link:

- Присвойте видео регистратору IP адрес 192.168.000.050, Маску подсети 255.255.255.000, и адрес шлюза по умолчанию 192.168.000.001.

Подключение по локальной сети:

- На компьютере, подключенному к сети, выполните следующие действия:
 - Нажмите кнопку Пуск, затем Выполнить и введите cmd, а затем нажмите на ОК.
- Чтобы получить нужные данные, нажмите клавишу Enter, введите ipconfig и снова нажмите клавишу Enter.
- На экране появиться следующая информация о сети.
 - В Windows Vista, ищите информацию "IP v4".

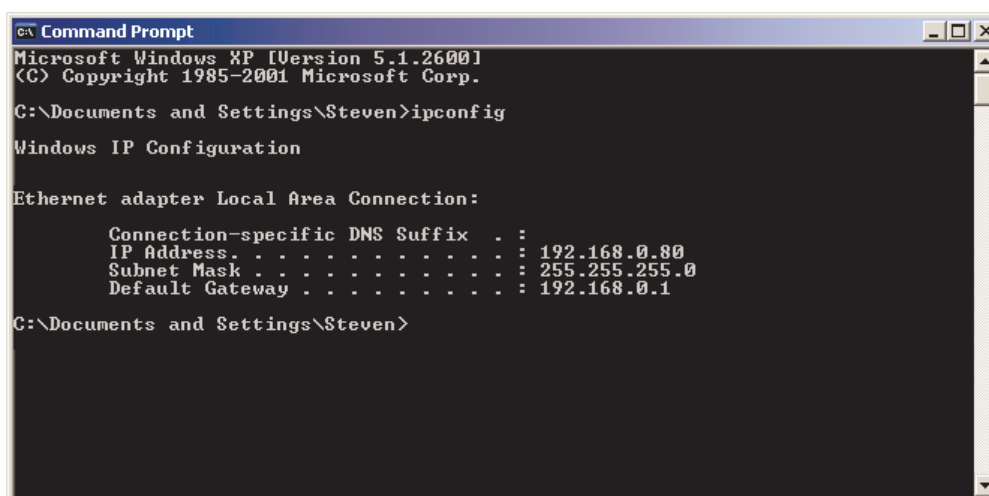

```
c:\ Command Prompt
Microsoft Windows XP [Version 5.1.2600]
(C) Copyright 1985-2001 Microsoft Corp.
C:\Documents and Settings\Steven>ipconfig

Windows IP Configuration

Ethernet adapter Local Area Connection:

    Connection-specific DNS Suffix  . : 
    IP Address. . . . .                : 192.168.0.80
    Subnet Mask . . . . .              : 255.255.255.0
    Default Gateway . . . . .          : 192.168.0.1

C:\Documents and Settings\Steven>
```

- Возьмите значения для Маски Подсети и Адреса Шлюза и введите их в видео регистратор. Эти значения должны быть одинаковы в обоих устройствах. Однако, вам следует изменить последнее число IP адреса. Например, если IP адрес компьютера 192.168.2.101, IP адрес регистратора должен быть 192.168.002.050.
- Чтобы получить доступ к видеорегистратору с компьютера, просто откройте Internet Explorer и в строке адреса введите: http:// и IP-адрес поставщика услуг Интернета
 - **Примечание:** *Данный IP адрес работает только в локальной сети. Для удаленного подключения через Интернет см. ниже.*

Чтобы настроить видеорегистратор для Интернет Соединения через маршрутизатор

- Следующий шаг - это открытие портов маршрутизатора:
 - Порты: 80
 - Если поставщик услуг Интернета блокирует порт 80, то для доступа к видео регистратору в МЕНЮ НАСТРОЙКИ СЕТИ видео регистратора можно использовать другие порты.
 - Если вы используете Маршрутизатор Linksys или D-Link, смотрите Главу 9 для основной поддержки в настройке портов. Для любых других маршрутизаторов, вам следует связаться с производителем для поддержки.
- Для доступа к регистратору с компьютера просто откройте Internet Explorer и введите адрес в строку:
http:// (IP адрес от вашего Интернет провайдера)
 - **Примечание:** *Если вы поставите порт отличный от порта 80, вам будет необходимо учитывать это в последних цифрах IP адреса*
Например: <http://70.20.70.20:8100>
- Если у вас WAN Динамичный IP адрес и открытые порты, смотрите следующую главу для настройки DDNS.

7 УДАЛЕННОЕ УПРАВЛЕНИЕ ЧЕРЕЗ БРАУЗЕР

7.1 ПОДКЛЮЧЕНИЕ К ENDEAVOR SD+HD

Для подключения к видеорегистратору с помощью компьютера, откройте браузер IE и введите в адресной строке:

Локальное соединение: http:// (IP адрес из Меню Настройки Сети регистратора)

Соединение через Интернет: http:// (сетевой адрес или IP адрес вашего поставщика услуг Интернета)

Например: http://192.168.1.163:2468

Далее необходимо ввести имя и пароль

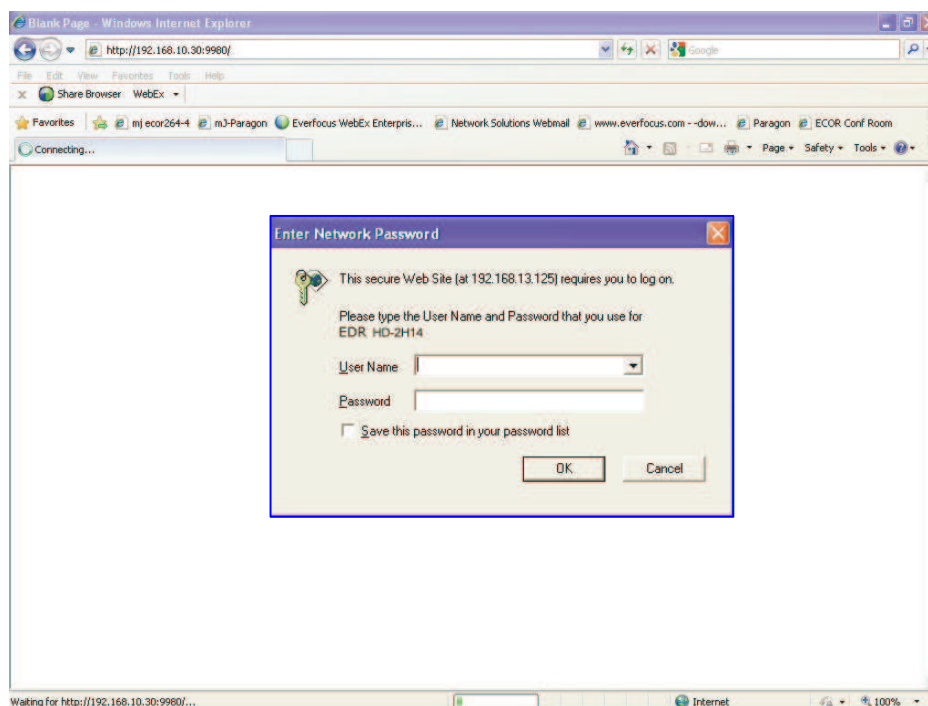

- На экране появится страница входа в систему цифрового видеорегистратора, похожая на страницу показанную выше.
- Пользователь должен ввести имя пользователя и пароль для доступа к видеорегистратору. Имя пользователя и пароль вы можете найти в меню настройки Сети видеорегистратора.
- По умолчанию Имя пользователя admin и пароль 11111111
- После этого нажмите на кнопку Вход и Вы зайдете в видеорегистратор.

7.2 НАСТРОЙКА БЕЗОПАСНОСТИ БРАУЗЕРА

7.2.1 Установка компонентов управления ActiveX

При первом соединении с видео регистратором, должно появиться следующее окно. Если у вас не появляется желтая строка, на которую указывает красная стрелка, значит ваши настройки безопасности слишком высоки. Если так, смотрите “Секцию 7.2.2 – Включение Управления ActiveX.”

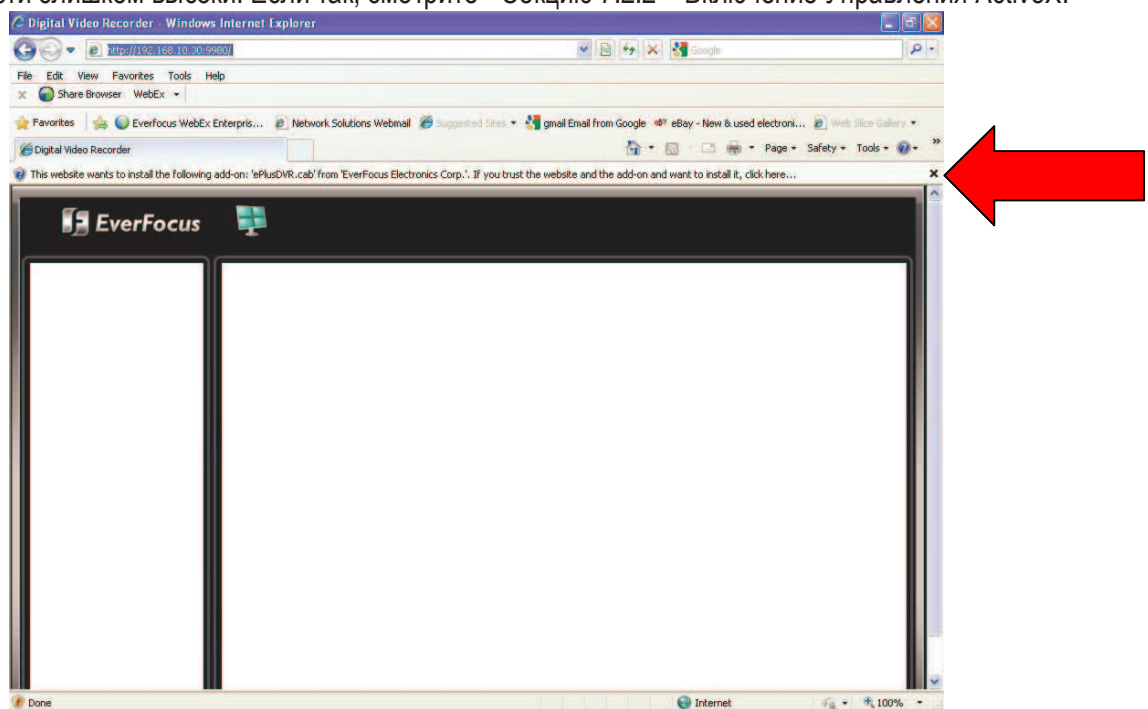

Правый клик на желтой строке и выберет “Установить элементы управления ActiveX ...”



При запросе установите файл ePlusDVR.cab.



После окончания установки на экране появится следующее окно, см. ниже.

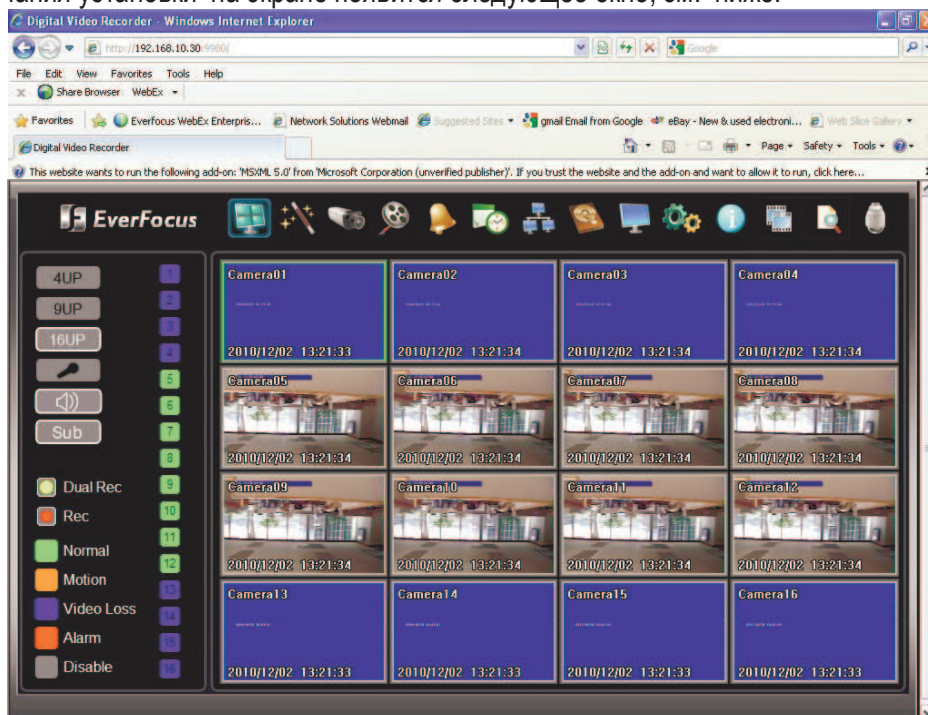

Нажмите правой кнопкой мыши на “Run Add-on...”



Установите MSXML, когда появится окно запроса



Теперь Вы можете видеть изображение в реальном времени



7.2.2 Активация ActiveX

Примечание: Эта секция необходима только если вы НЕ ВИДИТЕ желтой строки ActiveX.

В верхней части Окна Internet Explorer, нажмите на Инструменты, Затем выберите Настройки Интернета



Кликните на закладке Безопасность в верхней части окна, затем выберите уровень безопасности в нижней части окошка.

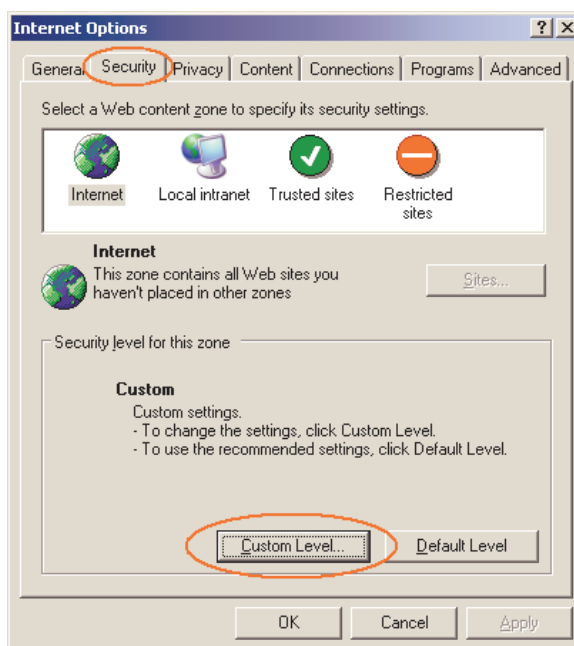

В окне Настройки Безопасности найдите строку Элементы “ActiveX и модули подключения”

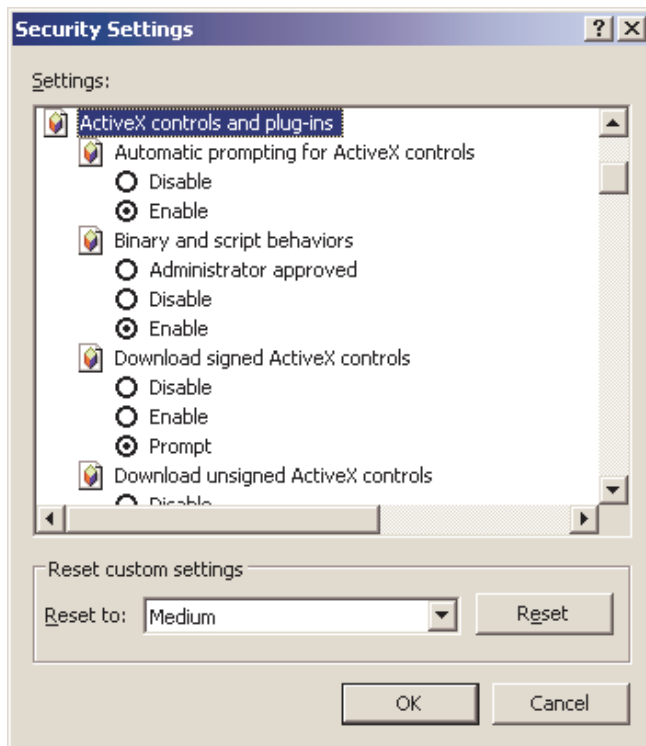

Установить:

“Enable”:

- ✓ Разрешать воспроизведение ранее не использованных элементов ActiveX (только для Internet Explorer 7)
- ✓ Автоматические запросы элементов управления ActiveX
- ✓ Поведение двоичных кодов
- ✓ Отображение видео и анимации на web странице, которая не использует внешний медиа плеер (IE7 только)
- ✓ Выполнение элементов управления ActiveX и подключаемых модулей
- ✓ Выполнять сценарии элементов ActiveX, помеченных как безопасные

“Предлагать”:

- ✓ Загрузка подписанных элементов ActiveX
- ✓ Загрузка неподписанных элементов ActiveX

“Отключить”:

Использование элементов ActiveX, не помеченных, как безопасные.

Нажмите ОК и потом выберете Да для изменения настройки безопасности
Закройте окно и вернитесь в экран обзора видеорежиссера.

Нажмите кнопку обновить, чтобы перезагрузить страницу.



При запросе установите файл ePlusDVR.cab.

После установки, вас вернут на ту же страницу для входа.
Введите имя пользователя и пароль и нажмите Login для обзора камер.
Имя пользователя по умолчанию: admin
Пароль по умолчанию: 11111111.

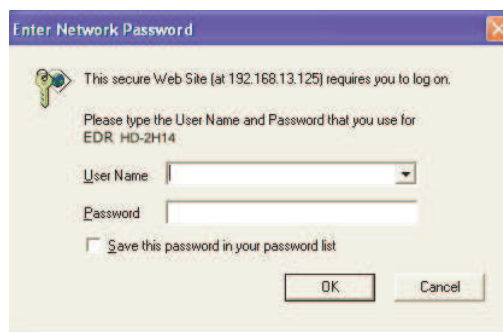

7.3 УДАЛЕННЫЙ ПРОСМОТР ЖИВОЙ КАРТИНКИ



1. Для вывода камеры в полноэкранном режиме нажмите на номер камеры в левой части экрана. Для отображения КВАДРО режима нажмите “4UP”, для отображения 9 камер нажмите “9UP”, для отображения 16 камер нажмите “16UP”
2. Вы можете передать сообщение видеорегистратору, если к компьютеру клиента подключен микрофон, а к видеорегистратору подключен усилитель и колонки нажав при этом кнопку “**Mic**”. Для передачи аудио клиенту от видеорегистратора нажмите кнопку “**Speaker**”, при этом к компьютеру клиента должны быть подключены колонки, видеорегистратор также может записывать аудио. Двойное нажатие на камеру переводит ее в полноэкранный режим, повторное нажатие (либо нажатие кнопки “Esc”) возвращает в исходное состояние.
3. **Двойной/Основной:** Нажмите на данную иконку для переключения потока для мульти вида. Разрешение двойного потока CIF или QCIF (NTSC: 352x240 / 176x120 ; PAL: 352x288 / 176x144), вторичный поток не такой четкий как основной поток. Выберите вторичный поток, если Вы хотите нечеткое изображение, но с большой скоростью передачи. Выбирая основной поток, скорость передачи будет меньше.
4. Статус каждой камеры выделен различными цветами в левой части экрана.  указывает на запись двойного потока.  указывает на запись основного потока. Зеленый означает Нормальный, оранжевый означает Тревога При Движении, синий означает Потеря Видеосигнала, красный означает Тревожное Событие, серый означает камера не активна
5. **Кнопки меню:** Кнопки для установки, поиска и экспорта, подробное описание ниже

-  Живое видео
-  Экспресс настройки
-  Настройка камеры
-  Настройка записи
-  Настройка тревоги
-  Настройка расписания
-  Настройка сети
-  Настройка HDD
-  Настройка дисплея
-  Настройка системы
-  Настройка информации
-  Видео экспорт
-  Поиск записи
-  PTZ управление

6. На главной странице, Вы можете видеть все 16 камер одновременно в режиме реального времени

7.4 УДАЛЕННЫЙ ПРОСМОТР

Для воспроизведения видео, нажмите кнопку “Search”. Выберите тип поиска из “Поиск по Времени”, “Поиск по Событию”, или “Умный Поиск”. Для подробной информации о Настройках Поиска обратитесь к Главе 4.12





“Поиск по Событию” и “Поиск по Движению” выдает максимально 400 результатов.





Кнопки Управления Воспроизведением

Back: возврат в режим живого видео

Кнопки Управления Воспроизведением:

1.  Быстрая перемотка назад.
2.  Покадровое воспроизведение.
3.  Остановить воспроизведение.
4.  Пауза

5.  Воспроизвести видео.

6.  Быстрая перемотка вперед.

8 НАСТРОЙКА EVERFOCUS DDNS

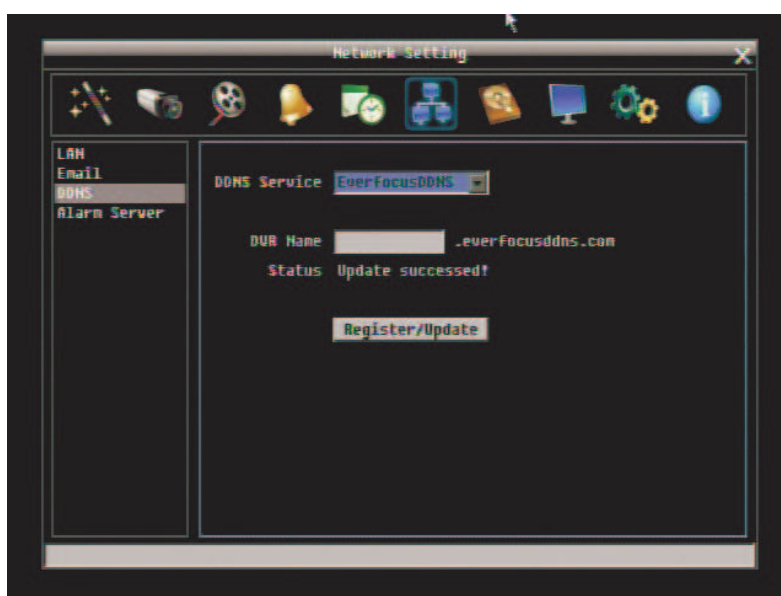

настройках. (Убедитесь что DNS Сервер 1 настроен корректно в противном случае DDNS работать не будет)

Этап 2. Зайдите на веб сайт <http://everfocusddns.com> и проверьте доступные адреса.

***Примечание:** Этот этап дополнительный, так как он используется только для проверки возможных хост имен. Если имя доступно, переходите к этапу 3 для настройки DDNS.*

Этап 3. В Меню Настройки Сети видео регистратора, смотрите закладку DDNS. Выберите “EverfocusDDNS” для Сервера.

ОБРАТИТЕ ВНИМАНИЕ: Имя видеорегистратора не может включать пробел, точку или другие специальные символы ~ ! @ # \$ % ^ & * () + < > " ; : , _

Этап 4. Для синхронизации видеорегистратора с DDNS сервером нажмите кнопку **Register/Update** (или выбрать и нажать Enter). На экране Вы увидите сообщение “Успешно”. Если Вы видите сообщение “Сервер не может быть найден” либо другое сообщение, дважды проверьте настройки сети и DDNS имя, при правильных параметрах

Вы увидите сообщение “Успешно”.

Этап 5. Теперь вы сможете подключиться путем ввода созданного имени в адресную строку.
Например: <http://hostname.everfocusddns.com>

Для DDNS имени нет необходимости добавлять HTTP порт. EverFocus DDNS сервер не только хранит данные IP адреса вашего видеорегистратора, но и данные портов.

9 ПЕРЕАДРЕСАЦИЯ ПОРТОВ LINKSYS & D-LINK

9.1 ПЕРЕАДРЕСАЦИЯ ПОРТОВ LINKSYS

В этом разделе даны несколько простых вариантов настройки маршрутизатора Linksys. Примите во внимание, что мы не предоставляем техническую или иную поддержку по этому изделию. В случае необходимости получения технической помощи по этому маршрутизатору обращайтесь в компанию Linksys. В этом разделе представлена только справочная информация по установке и некоторые сведения для конечного пользователя.

Чтобы получить доступ к веб-утилите, запустите Internet Explorer или Netscape Navigator и введите в строке *адреса* IP-адрес маршрутизатора по умолчанию: **192.168.1.1**. Затем нажмите клавишу **Enter** (Ввод). На экране откроется окно запроса пароля. (Пользователи, работающие не в Windows XP, а в других ОС, увидят похожее окно). Оставьте поле *User Name* (Имя пользователя) пустым. При первом запуске веб-утилиты введите стандартный пароль **admin**. Нажмите **OK** для продолжения.

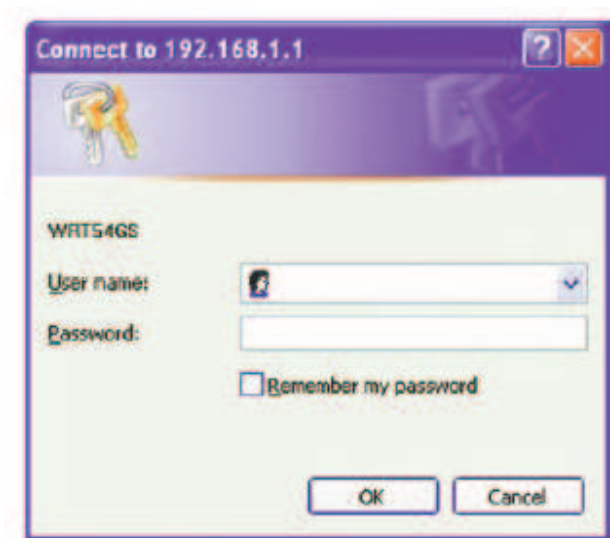

Сначала на экране будет отображена вкладка "Setup" (Настройка). Она позволяет изменить общие параметры настройки маршрутизатора. Измените эти настройки, как описано в данном разделе, и нажмите **Save settings** (Сохранить настройки), для сохранения настроек или **Cancel settings** (Отменить настройки), чтобы отменить сделанные изменения.

Нажмите на закладку "Applications & Gaming".

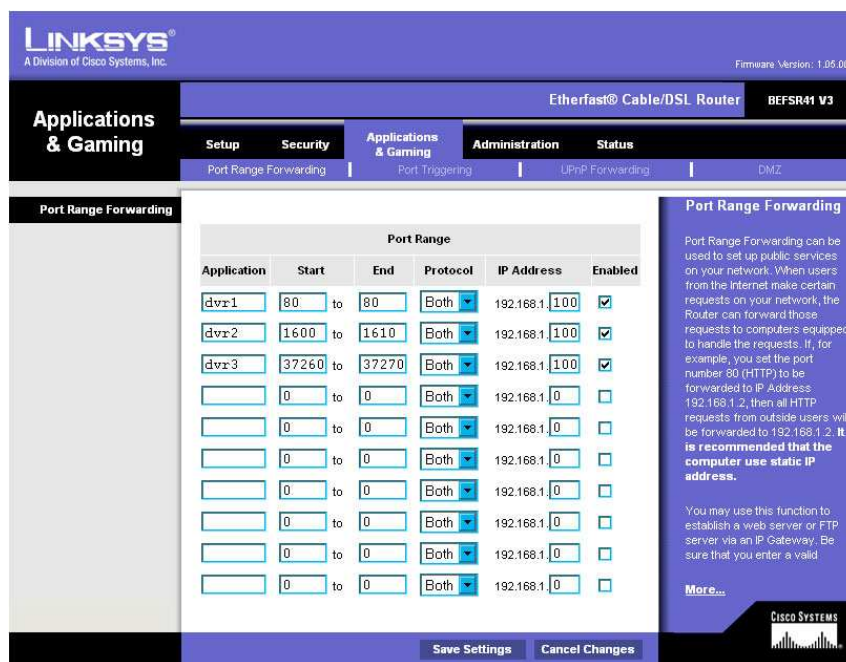

На вкладке "Applications and Gaming" (Приложения и игры) можно настроить общедоступные сервисы сети, такие как веб-серверы, ftp-серверы, почтовые серверы или другие специализированные Интернет приложения. (Для некоторых Интернет приложений переадресация может не понадобиться.) Для переадресации портов введите данные во все строки для всех необходимых параметров. Ниже приведены описания каждого параметра.

Application (Приложение): введите в это поле имя, которое нужно присвоить приложению.

Start/End (Начало/Конец): диапазон портов. Введите в поле **Start** первый номер диапазона портов и в поле **End** последний номер диапазона.

Protocol (Протокол): введите название протокола, используемого для данного приложения: **TCP**, **UDP** или **Both** (Оба).

IP-address (IP-адрес): для каждого приложения введите IP-адрес ПК, на котором выполняется данное приложение.

Enable (Включить): установите этот флажок, чтобы включить переадресацию порта для соответствующего приложения.

Измените эти настройки, как описано, и нажмите **Save settings** (Сохранить настройки), чтобы их сохранить, или **Cancel settings** (Отменить настройки), чтобы их отменить.

Здесь приведен пример как должна выглядеть информация порта:

HTTP 80 до 80 Оба 192.168.1.50 Включить

Примечание: Если вы изменили порт 80 в Меню Настройки Сети видеорегистратора, откройте этот порт вместо порта 80.

9.2 ПЕРЕАДРЕСАЦИЯ ПОРТОВ D-LINK

В этом разделе даны несколько простых вариантов настройки маршрутизатора D-Link. Примите во внимание, что мы не предоставляем техническую или иную поддержку по этому изделию. В случае необходимости получения технической помощи по этому маршрутизатору обращайтесь в компанию D-Link. В этом разделе представлена только справочная информация по установке и некоторые сведения для конечного пользователя.

При необходимости настройки сети или маршрутизатора DI-624 перейдите в "Меню конфигурации" (Configuration Menu). Для этого откройте веб-обозреватель и введите IP-адрес DI-624. IP Адрес DI-264 по умолчанию 192.168.0.1.

- В поле **User Name** введите "admin"
- Поле **Password** оставьте не заполненным
- Нажмите **OK**



Сначала на экране появится стартовая таблица. Это отправная точка в настройке маршрутизатора и его функций.

В левой части экрана нажмите на кнопку Virtual Servers.

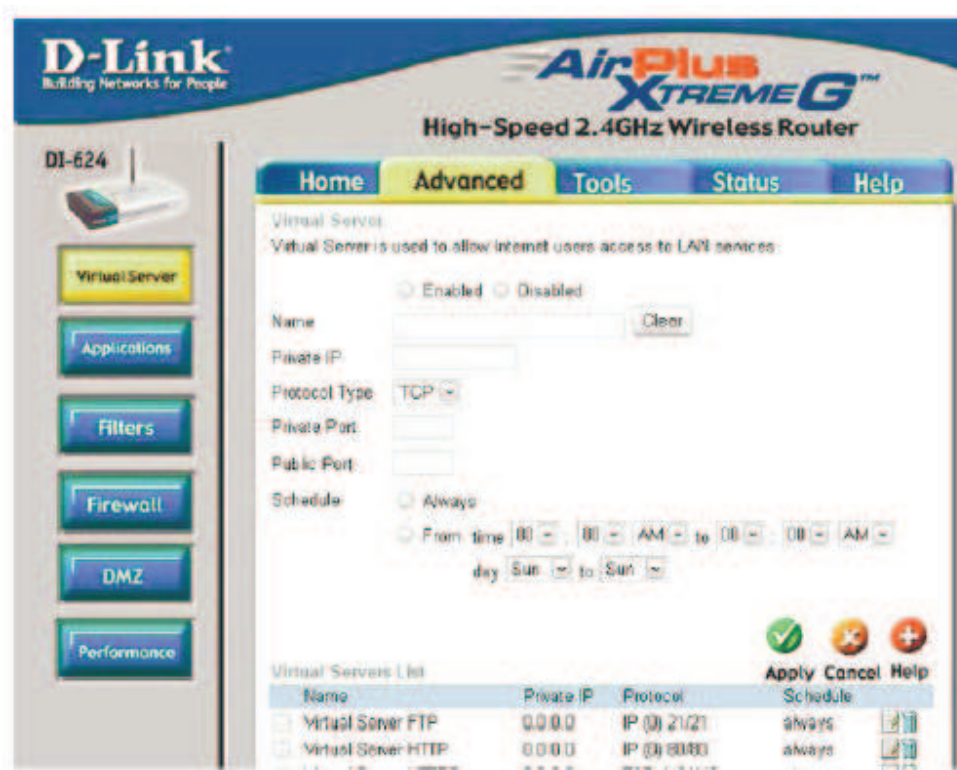

Виртуальные Серверы позволяют пользователям, которые подключаются удаленно, иметь доступ к Локальной Сети маршрутизатора. Функции каждого поля описаны ниже.

Виртуальный Сервер – Выберите **Доступно** или **Не Доступно**

Имя – Введите имя для обращения к виртуальному сервису

Частный IP - IP адрес устройства, используемый частными сервисами.

Тип Протокола – тип протокола, используемого виртуальной службой

Частный Порт – Номер порта, используемый в сети LAN (Local Area Network).

Общедоступный порт – номер порта со стороны глобальной сети (WAN), который будет использоваться для получения доступа к виртуальной службе

Расписание – Период времени активности виртуального сервера.

После того как вы ввели все данные для виртуального сервера, нажмите на **Apply**, чтобы добавить его в список или **Cancel**, чтобы очистить все поля.

Пример информации для каждого сервиса:

<u>Имя</u>	<u>Частный IP</u>	<u>Протокол</u>	<u>Частный Порт</u>	<u>Общий Порт</u>	<u>Расписание</u>
HTTP	192.168.1.50	Оба	80	80	Активно

Примечание: Если вы изменили порт 80 в Меню Настройки Сети видео регистратора, откройте этот порт вместо порта 80.

10 УСТРАНЕНИЕ НЕПОЛАДОК

При возникновении трудностей в работе с системой изучите следующий перечень неполадок и методов их устранения.

- **Видеореги­стратор не переходит в режим записи?**
 - Проверьте Меню Настройки Камеры. Убедитесь, что все камеры подключены и стоит отметка “Установлено” и Режим Записи выбран “Постоянная”.
 - Проверьте Меню Диска и Информации и убедитесь, что внутренний жесткий диск был определен.

- **Видеореги­стратор не выдает изображения.**
 - Убедитесь, что монитор подключен к BNC Основному Монитору или VGA порту. Если в мониторе несколько входов, убедитесь, что видеореги­стратор подключен к входу с разрешением 1024x768.
 - После этого необходимо проверить, все ли провода работают правильно.
 - Затем проверьте, не занижено ли напряжения питания видеореги­стратора.

- **Один из каналов видеореги­стратора не выдает изображения.**
 - В Меню Настройки Камеры, убедитесь, что все камеры установлены и подключены и у вас не стоит отметка “Скрыть”
 - Если картинка так и нет, возьмите рабочую камеру и подключите ее к порту, который, по вашему мнению, не работает. Если изображение появилось, значит проблема исходит от камеры.

- **Я не могу подключиться к видеореги­стратору через Интернет.**
 - Убедитесь, что видеореги­стратор подключен к сети
 - Убедитесь, что видеореги­стратор имеет статический IP адрес и используемые видеореги­стратором порты корректно перенаправлены к IP адресу в маршрутизаторе.
 - Убедитесь, что Интернет Провайдер не блокирует используемые видеореги­стратором порты.
 - Убедитесь, что Вы используете корректный WAN IP адрес, выданный ISP, или, если Вы имеете Динамический IP, проверьте изменяется ли он; используйте DDNS во избежание проблем с изменением IP адреса.

ПРИЛОЖЕНИЕ А: РАСПРЕДЕЛЕНИЕ ВИДОВ ТРЕВОГИ ПО ВРЕМЕНИ

Прозрачный Режим Передачи Данных

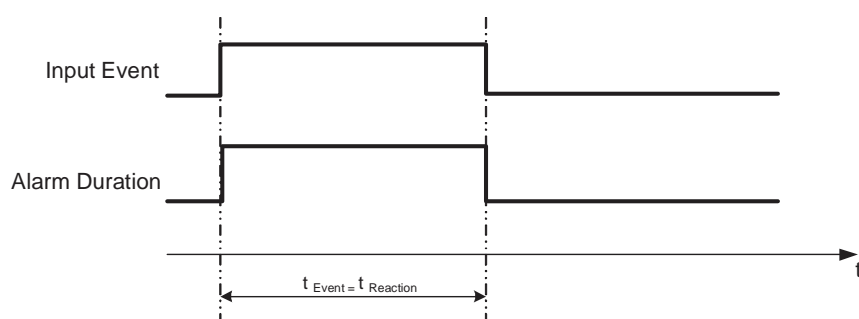

$t_{\text{Событие}}$: Продолжительность поступления тревожного сигнала (движение, контакт, системные события...)

$t_{\text{Реакция}}$: Продолжительность ответной реакции на тревогу

По Времени + Постоянная Тревога

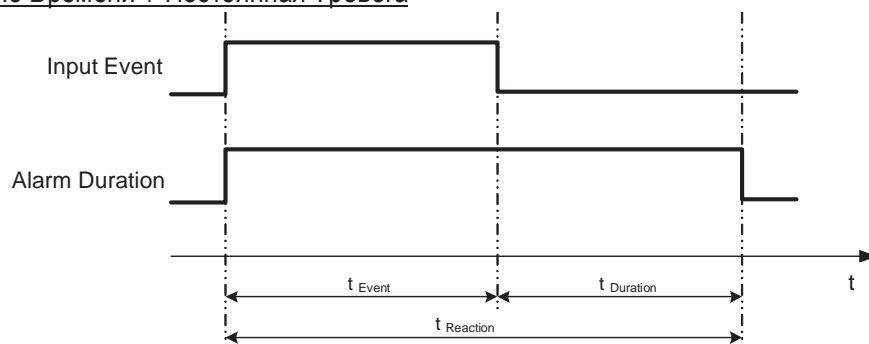

$t_{\text{Событие}}$: Продолжительность поступления тревожного сигнала (движение, контакт, системные события...)

$t_{\text{Продолжительность}}$: Продолжительность тревоги

$t_{\text{Реакция}}$: Продолжительность ответной реакции на тревогу

Режим По Времени

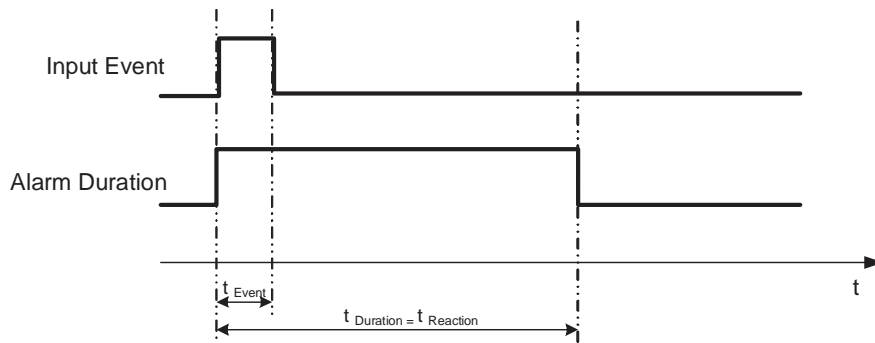

$t_{\text{Событие}}$: Продолжительность поступления тревожного сигнала (движение, контакт, системные события...)

$t_{\text{Продолжительность}}$: Продолжительность тревоги

$t_{\text{Реакция}}$: Продолжительность ответной реакции на тревогу

Режим постоянной Тревоги

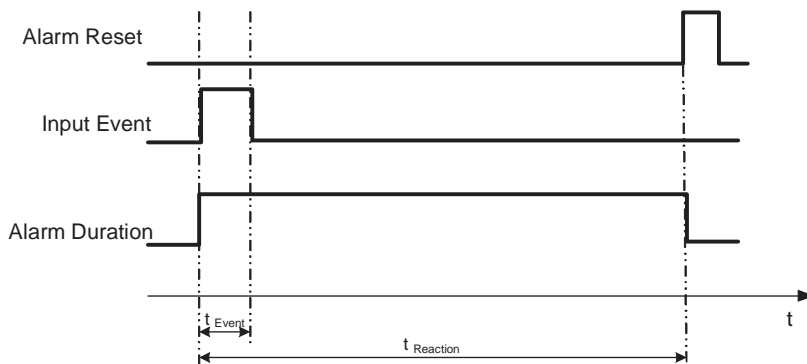

$t_{\text{Событие}}$: Продолжительность поступления тревожного сигнала (движение, контакт, системные события...)

$t_{\text{Продолжительность}}$: Продолжительность тревоги

$t_{\text{Реакция}}$: Продолжительность ответной реакции на тревогу

Режим По Времени: Повторное Включение Тревоги

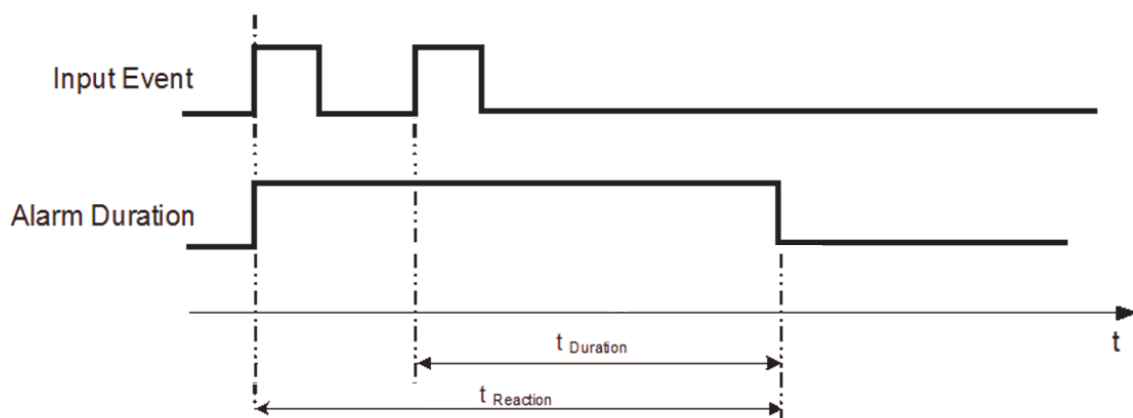

$t_{\text{Событие}}$: Продолжительность поступления тревожного сигнала (движение, контакт, системные события...)

$t_{\text{Продолжительность}}$: Продолжительность тревоги

$t_{\text{Реакция}}$: Продолжительность ответной реакции на тревогу

По Времени + Постоянная Тревога: Повторное Включение Тревоги

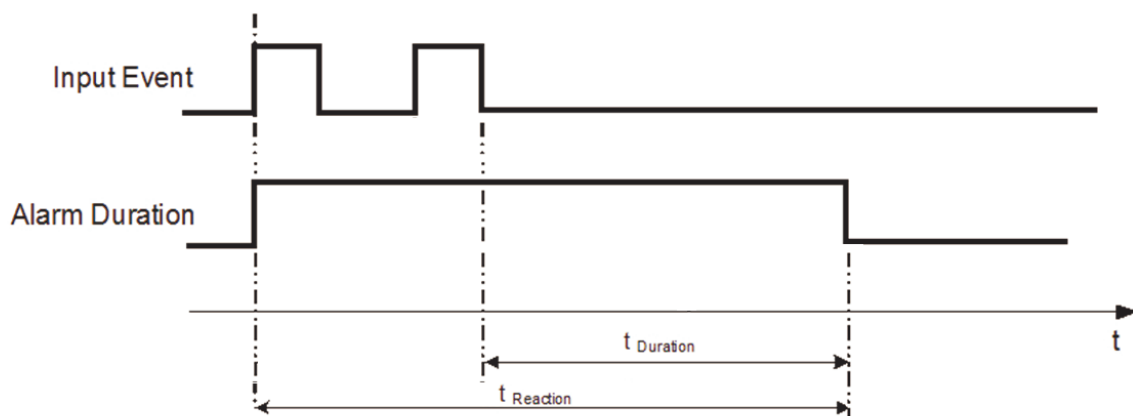

$t_{\text{Событие}}$: Продолжительность поступления тревожного сигнала (движение, контакт, системные события...)

$t_{\text{Продолжительность}}$: Продолжительность тревоги

$t_{\text{Реакция}}$: Продолжительность ответной реакции на тревогу

ПРИЛОЖЕНИЕ B: ПАРАМЕТРЫ ЗАПИСИ ЭКСПРЕСС НАСТРОЙКИ

Случай 1:

Тип Записи: Нормальная + Событие

Запись: Дней на запись

Видеорегистратор автоматически определит Качество и Скорость записи, чтобы вести запись того количества дней, которое выбрал пользователь:

Согласно разрешению, часов событий видеорегистратор выберет один режим с подходящим качеством и скоростью записи.

Порядок изменения	1	2	3	4	5	6	7	8
Обычная Скорость	1	1	1	1	1	1	1	1
Качество	Супер	Стандарт	Низкий	Низкий	Низкий	Низкий	Низкий	Низкий
Скорость Записи События	30	30	30	15	10	7.5	5	1

Случай 2:

Тип Записи: Только По Событию

Запись: Дней на запись

Видеорегистратор автоматически определит Качество и Скорость записи, чтобы вести запись того количества дней, которое выбрал пользователь:

Согласно разрешению, часов событий видеорегистратор выберет один режим с подходящим качеством и скоростью записи.

Порядок смены	1	2	3	4	5	6	7	8
Качество	Супер	Стандарт	Низкий	Низкий	Низкий	Низкий	Низкий	Низкий
Скорость Записи События	30	30	30	15	10	7.5	5	1

Случай 3:

Режим Записи: Нормальная + По Событию или Только По Событию

Запись: По Установленным Настройкам

Видеореги­стратор применит настройки из таблицы ниже ко всем камерам согласно разным установленным настройкам.

Установленные Настройки	Камера	Применить Значение
Лучшее Качество	Качество	Супер
	Обычная скорость записи	Макс. скорость записи видеоре­гистратора
	Скорость Записи По Событию	30
Стандартное Качество	Качество	Стандартное
	Обычная скорость записи	Половина максимальной скорости видеоре­гистратора
	Скорость Записи По Событию	30
Низкое качество	Качество	Базовое
	Обычная скорость записи	1
	Скорость Записи По Событию	10

ПРИЛОЖЕНИЕ С: ИК ПУЛЬТ УПРАВЛЕНИЯ

ИК пульт управления является дополнительным аксессуаром для дистанционного управления видеорегистратором. С помощью пульта управления можно полнофункционально управлять всеми функциями видеорегистратора. Кнопки пульта управления соответствуют кнопкам передней панели видеорегистратора.

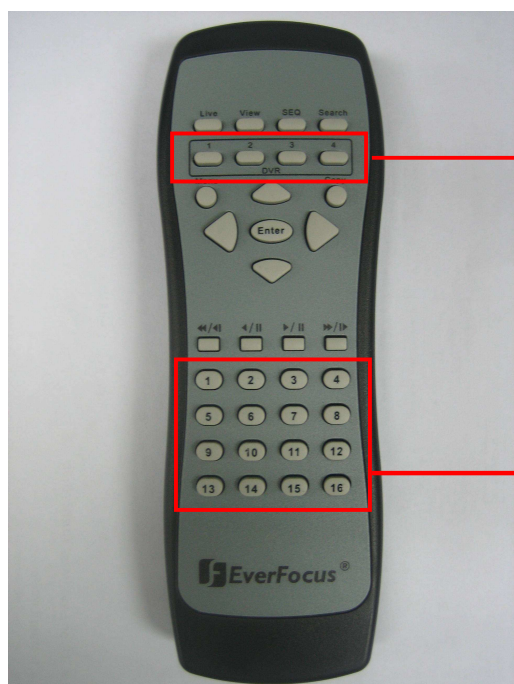

→ ID номер должен соответствовать номеру "ИК пульта" в "Меню Настройки Управления". Используйте данные кнопки для выбора нужного видеорегистратора.

→ Кнопки каналов #1-16

EverFocus Electronics Corp.

Головной Офис:

12F, No.79, Sec. 1 Shin-Tai Wu Road,
Hsi-Chih, Taipei 22101, Taiwan
TEL: +886-2-2698-2334
FAX: +886-2-2698-2380
www.everfocus.com.tw
marketing@everfocus.com.tw

США – Офис в Калифорнии:

1801 Highland Avenue, Unit A,
Duarte, CA 91010, USA
TEL: +1-626-844-8888
FAX: +1-626-844-8838
www.everfocus.com
sales@everfocus.com

США – Офис в Нью-Йорке:

415 Oser Avenue, Unit S,
Hempstead, NY 11788, USA
TEL: +1-631-436-5070
FAX: +1-631-436-5027
www.everfocus.com
sales@everfocus.com

Европа – Офис в Германии:

Albert-Einstein-Strasse 1,
D-46446 Emmerich, Germany
TEL: +49-2822-93940
FAX: +49-2822-939495
www.everfocus.de
info@everfocus.de

Европа – офис в Великобритании:

Unit 12, Spitfire Business Park, Hawker Road,
Croydon Surrey, CR0 4WD, UK
Tel: +44-20-8649-9757
Fax: +44-20-8649-9907
www.everfocusuk.co.uk
basil@everfocusuk.co.uk

Китай – Офис в Пекине:

Room 609, Technology Trade Building,
Shangdi Information Industry Base,
Haidian District, Beijing 100085, China
TEL: +86-10-6297-3336-39
FAX: +86-10-6297-1423
www.everfocus.com.cn
marketing@everfocus.com.cn

Китай – Офис в Шенжени:

4F, No. 2, D4 Building, Wan Yelong Industrial Park,
Tangtou Road, Shiyan, Baoan,
Shenzhen, Guangdong 518101, China
TEL: +86-755-2765-1313
FAX: +86-755-2765-0337
www.everfocus.com.cn
marketing@everfocus.com.cn

Офис в Японии:

5F, Kinshicho City Building,
2-13-4 Koto-Bashi, Sumida-Ku,
Tokyo, 130-0022 Japan
TEL: +81-3-5625-8188
FAX: +81-3-5625-8189
www.everfocus.co.jp
info@everfocus.co.jp

Офис в Индии:

Suite 803, Housefin Bhavan, C-21,
Bandra Kurla Complex, Bandra (East),
Mumbai 400051, India
TEL: +91-222-444-8791
FAX: +91-222-444-8790
www.everfocus.in
sales@everfocus.in



Your EverFocus product is designed and manufactured with high quality materials and components which can be recycled and reused.
This symbol means that electrical and electronic equipment, at their end-of-life, should be disposed of separately from your household waste.
Please, dispose of this equipment at your local community waste collection/recycling centre.
In the European Union there are separate collection systems for used electrical and electronic product.
Please, help us to conserve the environment we live in!

Ihr EverFocus Produkt wurde entwickelt und hergestellt mit qualitativ hochwertigen Materialien und Komponenten, die recycelt und wieder verwendet werden können.
Dieses Symbol bedeutet, dass elektrische und elektronische Geräte am Ende ihrer Nutzungsdauer vom Hausmüll getrennt entsorgt werden sollen.
Bitte entsorgen Sie diese bei Ihrer örtlichen kommunalen Sammelstelle oder im Recycling Centre.
Helfen Sie uns bitte, die Umwelt zu erhalten, in der wir leben!